

# Ma Papeterie Scolaire

De la maternelle au secondaire

# 2024



# Édito

## Ma Papeterie Scolaire

Ma Papeterie Scolaire appartient à un réseau de distributeurs à taille humaine, présents sur tout le territoire national.

Nous partageons avec vous nos valeurs basées sur le respect du client, la qualité d'un service de proximité et une offre de produits de qualité respectueuse de l'environnement qui répond à l'essentiel de vos besoins.

Afin de toujours mieux vous satisfaire, nous avons élargi notre offre avec plus de 880 nouveautés à découvrir tout au long de cette nouvelle édition 2024, à travers 5 familles déclinées en couleurs pour un repérage tout en douceur :



*Très bonne année scolaire  
à toutes et tous...*





# STABILO®

 > 50 %  
plastique recyclé



Pour en savoir +  
et s'inspirer

Voir  
p.209

# FREE ACRYLIC

MARQUEUR PEINTURE  
POUR CRÉER SUR TOUTES LES SURFACES

- Encre acrylique à base d'eau
- 3 types de pointe : fine, moyenne et large biseautée
- Fort pouvoir couvrant et finition satinée
- Couleurs éclatantes, aquarellables, miscibles et superposables
- Fabriqué en Allemagne





# Ma rentrée facile

## Vos commandes de rentrée des classes

Gagnez du temps en passant vos commandes via notre site de commande en ligne, et bénéficiez :

- d'un **accès privé et disponible 24h/24 et 7j/7**,
- de **différents droits d'utilisateurs** selon l'organisation de votre structure avec **information par mail** du statut de la commande interne,
- d'une **consultation en ligne des fiches techniques** et de sécurité de nos produits,
- de la visualisation en temps réel de la **disponibilité des produits en stock**,
- du **suivi de vos budgets** en direct,
- de l'édition et/ou de la visualisation de vos **statistiques de consommation** en un simple clic,
- d'une **assistance permanente**,
- ...

mais également de l'accès aux **infos rapides** sur les produits grâce aux pictos :



Produit vert



Origine France

**AGEC**

Éligible loi AGEC



Matière recyclée  
et/ou recyclable



Afin de vous assurer une rentrée en toute sérénité,  
nous vous proposons **une prestation au choix** :



### Par école :

Vos commandes préparées **par école**, et livrées dans un lieu unique.



### Par classe :

Vos commandes préparées **par classe**, et livrées selon vos souhaits : dans un endroit unique ou dans chaque classe.



### Par élève :

Vos commandes préparées **par élève**, moyennant un coût supplémentaire à la pochette.

**Toutes vos commandes sont livrées avant la rentrée des classes selon le planning défini ensemble et sur rendez-vous. Tous vos colis sont déposés dans le lieu de votre choix.**

# Ma rentrée facile

## Un site de commandes en ligne mis à la disposition des parents



Découvrez le site !

Afin de faciliter l'achat des fournitures pour la rentrée de leurs enfants, nous pouvons mettre en ligne des listes d'achats établies avec votre collaboration, à la disposition des parents :



### SIMPLE

Les parents se connectent et créent leur compte personnel.



### PERSONNALISÉ

Les listes sont conçues en collaboration avec vous, enseignants ou directeurs d'établissement.



### RAPIDE

En un clic, ils trouvent la liste de fournitures scolaires pour la rentrée des classes de leur(s) enfant(s).



### ÉCONOMIQUE

Des produits écologiques et durables, une offre négociée avec votre établissement.

## Tout cela grâce à une logistique performante

Parce que la logistique est essentielle pour vous servir...



**60 000 m<sup>2</sup> de stockage**  
répartis sur 2 entrepôts  
(Saint-Quentin 02 et Portes  
de Valence 26)

Un outil plate-forme  
logistique informatisé et  
automatisé

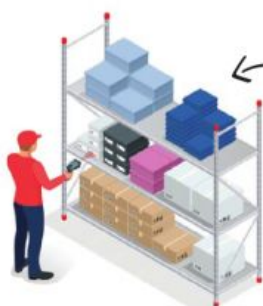

Une **préparation des commandes**  
**24H/24, 6J/7** par des équipes  
qualifiées, avec **8 600 000 lignes de**  
**commandes traitées/an, soit près**  
**de 3 000 000 de colis préparés et**  
**envoyés chaque année**  
à travers tout le pays



Une **livraison sur mesure**  
et des **délais maîtrisés**

# Environnement et Développement Durable

« Ensemble, développons des pratiques respectueuses de l'environnement »

Parce que les crèches, les écoles et les collectivités sont des lieux d'éducation et d'échange pour les enfants, et aussi d'ouverture d'esprit pour leurs familles, nous menons, à travers notre offre et notre catalogue, une démarche d'engagement vers le développement durable.

Tous les produits référencés et la démarche de nos fournisseurs vont dans ce sens et répondent à toutes les normes en vigueur mises en place pour améliorer la qualité de vie dans les établissements.

## La collecte de vos produits recyclables usagés

Nous collectons les produits usagés en accord avec nos partenaires et mettons à votre disposition des containers de collecte, sur simple demande, pour les piles, vos cartouches et toners d'imprimantes, les stylos...

## La réduction de l'empreinte carbone

Des actions sont menées pour réduire l'impact de l'empreinte carbone sur :

- La réduction de nos emballages en interne et auprès de nos fournisseurs,
- La revalorisation de nos déchets avec le tri sélectif,
- La consommation énergétique en optimisant nos déplacements logistiques et en sensibilisant le personnel pour réaliser des économies.

## Nos engagements

- Partenaire de la Charte UFIPA  
L'UFIPA rassemble les différentes composantes de la filière papetière : Fabricants, Importateurs, Grossistes, Fournituristes, Groupements, Distributeurs.



Cette union repose sur la nécessité d'améliorer la structure inter entreprise en vue d'une plus grande satisfaction des clients utilisateurs.



- Avec CITEO, organisme issu de la fusion de Eco-emballage et Eco-folio, nous participons à la réduction de l'impact environnemental des emballages et des papiers.

**Objectif :** conjuguer performances économiques et environnementales en imaginant les solutions qui font progresser le recyclage au meilleur coût et en offrant à chacun la possibilité d'agir au quotidien. [www.citeo.com](http://www.citeo.com).

Pour participer à votre manière, pensez au tri au moment de vous débarrasser de votre catalogue usagé.



**Le catalogue est imprimé sur un papier 100% recyclé, certifié PEFC chez un partenaire Imprim'Vert.**

## Pour vous guider :

### Éco-labels :

#### BLUE ANGEL / Organe responsable : Gouvernement allemand

Le Blauer Engel est l'écolabel le plus ancien et le plus répandu au monde. Il a été créé en 1978 à l'initiative du Ministère fédéral de l'intérieur allemand. Ses critères portent sur le respect de la santé et de l'environnement (matériaux, substances, consommation de ressources et d'énergie, etc.) lors de la production et de l'utilisation. Ils sont établis par un jury indépendant composé notamment d'experts environnementaux, de représentants d'associations de consommateurs, de groupes industriels et d'autorités locales. Champ d'application : regroupe aujourd'hui plus de 10 000 produits et services répartis dans plus de 80 catégories.

Contrôle : distinction avec contrôle indépendant.

[www.blauer-engel.de](http://www.blauer-engel.de)



#### NF Environnement / Organe responsable : Écolabel officiel (délivré par AFNOR)

Les produits présentent des impacts moindres sur l'environnement.

La marque NF Environnement a été créée en 1991 et elle découle de normes françaises, européennes ou internationales. Elle distingue les produits présentant, à performances égales, un impact réduit sur l'environnement. Pour obtenir cette marque, le produit doit répondre à des critères portant sur l'écologie et l'aptitude à l'usage. Ces critères sont le résultat de négociations entre représentants d'industriels, d'associations de consommateurs, d'associations de protection de l'environnement, de distributeurs et des pouvoirs publics.

Champ d'application : produits de nettoyages, ameublement, sacs poubelles, peintures, colles, etc.

Contrôle : distinction avec contrôle indépendant.

[www.marque-nf.com](http://www.marque-nf.com) et [www.ecolabels.fr](http://www.ecolabels.fr)



#### Écolabel / Écolabel officiel (délivré par AFNOR)

Multicritères écologiques tenant compte de tous les aspects de la vie d'un produit, depuis sa production et son utilisation jusqu'à son élimination ultérieure (l'approche dite « du berceau à la tombe » ou cycle de vie : seul écolabel écologique européen).

[www.ecolabels.fr](http://www.ecolabels.fr)



#### Forest Stewardship Council (FSC) / Organe responsable : FSC International / Écolabel officiel (délivré par un organisme indépendant).

**Approche filière bois, forêt gérée durablement.**

The Forest Stewardship Council est une ONG fondée en 1993, suite au Sommet de la Terre de Rio, par des représentants d'entreprises ainsi que de groupements sociaux et environnementaux. Il encourage une exploitation des ressources forestières mondiales basée sur le respect de l'environnement et des critères sociaux et économiques.

À ce jour, des millions d'hectares de forêts répartis dans 80 pays ont déjà obtenu la certification FSC. Il existe trois labels distincts permettant d'indiquer clairement les matières premières contenues dans un produit :

> **FSC 100 % :** produit composé exclusivement de bois/fibres provenant de forêts certifiées FSC

> **FSC Mix :** produit composé d'un mélange de bois/fibres issus de forêts FSC et de bois/fibres issus de sources contrôlées (mais non FSC), contenant parfois également du bois/des fibres recyclés

> **FSC Recycling :** produit composé d'au moins 85 % de bois/fibres recyclés.

Les différents sites de production et de transformation des produits FSC doivent être certifiés par un organisme tiers (certification de type ISO 14 001 ou équivalent).

Champ d'application : bois et fibres provenant de forêts certifiées, papier/carton.

Contrôle : distinction avec contrôle indépendant.

[www.fsc.org](http://www.fsc.org)



#### PEFC : Écolabel officiel (délivré par un organisme indépendant).

**Approche filière bois, forêt gérée durablement.**

Système de certification forestière le plus répandu dans le monde. Apposée sur un produit à base de bois, la marque PEFC vous apporte la garantie d'une gestion forestière responsable, sociale économique et respectueuse de l'environnement. À travers votre acte d'achat, vous participez à la gestion durable de la forêt.

[www.pefc-france.org](http://www.pefc-france.org)



#### Anneau de Mœbius

Le produit portant cet anneau est soit fabriqué avec un certain pourcentage de matières recyclées, soit avec des matières recyclables.





# Environnement et Développement Durable

« Ensemble, engageons-nous pour un développement durable »

Le développement durable est intégré dans l'écosystème de notre coopérative, du fabricant au consommateur final, nous avons un rôle à chaque étape de la chaîne de valeur.

Après consultation de toutes nos parties prenantes et devant nos responsabilités. ALKOR poursuit sa stratégie participative et implicative, celle-ci basée sur **3 piliers et 8 engagements selon l'ISO 26000**.

De ces piliers et engagements découlent des objectifs et un plan d'action annuel, impliquant nos parties prenantes, tant internes qu'externes.

## 1. Une offre responsable

- Agir sur les rejets de nos opérations directes,
- Réduire l'impact environnemental et social des produits,
- Développer des offres de service à faible impact.

## 2. La coopération

- Identifier nos impacts environnementaux pour les réduire au maximum :
  - en contenant la production de déchets,
  - en réduisant notre empreinte carbone (transport, énergie,...),
- Animer les commissions pour faire évoluer nos offres en proposant toujours plus de produits de gammes écologiques.

## 3. La marque employeur

- Préserver la conduite éthique des affaires et la protection des données personnelles,
- Agir pour renforcer la motivation de nos collaborateurs,
- S'impliquer localement comme un acteur engagé du territoire.

Notre démarche nous a permis d'obtenir le label **ENGAGÉ RSE, niveau Confirmé \*\***



Nos plateformes triple certifiées  
Système de management intégré



## 1. QUALITÉ ISO 9001 certifié depuis 1996

- Écouter,
- Anticiper,
- Analyser et corriger,
- Progresser : amélioration continue.

## 2. SÉCURITÉ ISO 45001 certifié OHAS 18001 depuis 2006, puis ISO 45001 depuis 2021

- Respect des réglementations,
- Identification, prévention, diminution et suppression des risques,
- Management de proximité et ergonomie du poste de travail,
- Implication des travailleurs et de leurs représentants.

## 3. ENVIRONNEMENT ISO 14001 certifié depuis 2006

- Identifier nos impacts environnementaux pour les réduire au maximum :
  - en contenant la production de déchets,
  - en réduisant notre empreinte carbone (transport, énergie,...),
  - en proposant toujours plus de produits / gammes écologiques.



## Notre picto PRODUIT VERT :

Il identifie d'autres produits avec au moins 1 caractère environnemental défini dans et par le code ICC consolidé sur les pratiques de publicité et de communication de marketing environnementale tel que :

### Produits écoresponsables

- compostables
- dégradables
- conçus pour être désassemblés
- allongement de la durée de vie d'un produit
- consommation réduite d'eau, respectueux de l'eau, économie d'eau

- consommation réduite d'énergie, haut rendement énergétique, économie d'énergie
- recyclable
- réduction des déchets
- réutilisables et rechargeables
- utilisation réduite des ressources
- énergie récupérée



## Une offre de mobilier pour les collectivités

Pour répondre aux nouveaux usages des établissements scolaires, *Ma Papeterie Scolaire* vous propose une large sélection de mobiliers scolaires adaptés à un usage intensif et à l'environnement dans lequel les élèves évoluent.



**Classes maternelles**



**Classes élémentaires**



**Coin lecture**



**Découvrez le catalogue en scannant le QR code**





**Espace restauration**



**Coin repos**



**Rangements**

**Mobilier enseignants**



Pour plus d'informations,  
contactez vite votre commercial(e)







# Sommaire



Cahiers . . . . .	p. 16 à 31
Protège-cahiers et couvre-livres . . . . .	p. 32 à 34
Feuillets et copies . . . . .	p. 35
Classement écoliers . . . . .	p. 36 à 46
Écriture . . . . .	p. 47 à 75
Collage . . . . .	p. 76 à 88
Petites fournitures . . . . .	p. 89 à 96
Librairie . . . . .	p. 97

## Papeterie et fournitures scolaires



Bons points et tampons . . . . .	p. 100 à 102
Papeterie enseignants . . . . .	p. 103 à 113
Classement . . . . .	p. 114 à 126
Courrier et emballage . . . . .	p. 127 à 131
Petit matériel . . . . .	p. 132 à 137
Matériel de bureau . . . . .	p. 138 à 142
Équipement de bureau . . . . .	p. 143 à 145
Tableaux, accessoires et projection . . . . .	p. 146 à 154
Matériel et consommables informatiques . . . . .	p. 155 à 159
Réception, hygiène et pharmacie . . . . .	p. 160 et 161

## Environnement de la classe



Papier pour impression . . . . .	p. 165 à 167
Papier pour la classe . . . . .	p. 168 à 170
Papier pour le dessin . . . . .	p. 171 à 175
Papier pour travaux manuels . . . . .	p. 175 à 189

## Papier



Coloriage . . . . .	p. 192 à 206
Peinture . . . . .	p. 207 à 222
Encre à dessiner . . . . .	p. 223
Accessoires peinture . . . . .	p. 224 à 231
Supports à dessin et technique d'impression . . . . .	p. 232 et 233
Tissus à décorer . . . . .	p. 234 et 235
Objets à décorer . . . . .	p. 236 à 249
Perles et bijoux . . . . .	p. 250 à 254
Fils pour travaux manuels . . . . .	p. 255 à 257
Travail des matières . . . . .	p. 258 à 266
Modelage . . . . .	p. 267 à 278
Sables et mosaïques . . . . .	p. 278 et 279
Gommettes . . . . .	p. 280 à 289

## Travaux manuels



Jeux d'éveil et de motricité . . . . .	p. 292 à 306
Jeux pédagogiques et d'apprentissage . . . . .	p. 307 à 323
Musique . . . . .	p. 324 et 325
Jeux d'intérieur . . . . .	p. 326 à 347
Éveil et sports . . . . .	p. 348 à 356
Fête à l'école . . . . .	p. 357 à 361

## Jeux d'apprentissage et de loisirs

## A

Abaques	292
Accessoires bijoux	254
<b>Accessoires colles</b>	<b>81</b>
Accessoires de bureau	143
Accessoires de projection	146-147
Accessoires de reliure	141
Accessoires informatiques	155 à 157
Accessoires magnétiques	151 à 154
<b>Accessoires pâte à modeler</b>	<b>272</b>
Accessoires peinture	226 à 232
Accessoires pour tableaux	151 à 154
Accessoires sports	355
Acrobates	347
<b>Adhésifs</b>	<b>85 à 88</b>
Aérosols de colle	82
Aérosols de peinture	219
Affichage	148-170
Affiches	170
Affiches avec réglures	149-154-170-307
Agendas	30-108
<b>Agendas de bord</b>	<b>105</b>
Agitateurs	160
Agrafes	134-135
Agrafeuses	134 à 136
Agrafeuses électriques	136
Aiguilles	257-304
Aimants	132-317
<b>Albums pour collage</b>	<b>28</b>
Aliments	335-337
Allumettes	236-242
<b>Alphabet</b>	<b>68-89-149-226-230-231-252-253-262-273-280-307 à 309-319-322</b>
Aluminium	184-185
Ampoules	144
Anatomie	317-322
Animaux	342-343
Anneaux à lancer	354
Anneaux à ruban	353
Anneaux de jonction	254
Anneaux métal	257
<b>Applicateurs éponge</b>	<b>226</b>
Apprentissage écriture	49-307-310
<b>Aqua perles</b>	<b>251</b>
Ardoise magiques	69
<b>Ardoises</b>	<b>21-27-68-69-149</b>
Argile	271
Armoires à clés	145
Armoires à pharmacie	161
Assemblage	347
Assiettes jetables	160
<b>Ateliers gommettes</b>	<b>289</b>
Attache-broches	254
Attache-lettres	133
Attaches	133-247-254
Attaches adhésives	133
Attaches géantes	133
Attaches métal	247
Attaches parisiennes	133
Attaches porte-clés	254
Attaches sous-verre	133
<b>Attaches travaux manuels</b>	<b>247-254</b>
Attrape-rêves	240-246
Autocollateur	136

## B

<b>Bac à peinture</b>	<b>228</b>
Bac pour encrage	233
<b>Bacs de rangement</b>	<b>125</b>
Badges	104
Badminton	352-353
Bagues	254
Baguettes à relier	141
Baguettes en bois	236
Baignoire	338
Balance	131-316
<b>Balance mathématique</b>	<b>311</b>
Balises	349
Balles de jonglage	356
Balles de tennis	350-352
Balles et ballons	350 à 354-361
Balles sensorielles	350
Ballon géant	356
<b>Ballons à modeler</b>	<b>361</b>
Ballons cuir	351
Ballons de baudruche	361
Ballons d'éveil	350
<b>Ballons en mousse</b>	<b>350</b>
Ballons GRS	353
Ballons PVC	350-351-353
Ballons sauteurs	354
Bandes aimantées	132-154-311-312-314
<b>Bandes auto-grippantes</b>	<b>85</b>

Bandes de correction	66
<b>Bandes lignées magnétiques</b>	<b>154</b>
Bandes plâtrées	276
Bandes velcro	85
<b>Bannière</b>	<b>361</b>
Barbier	340
Basket	350 à 352
Bateaux	299-341
Bâtonnets en bois	236
<b>Bâtons de colle</b>	<b>78-81</b>
Bâtons de peinture	210
Bâtons de pluie	325
Bâtons de relais	354
Bébés	339
Berceau	338
<b>Bescherelle</b>	<b>97</b>
Biberon	338
Bidons de colle	79 à 81
Bijoux	254
Billes	360
Billets	313-335
Blocs cube	110
<b>Blocs de construction</b>	<b>346</b>
Blocs de pochettes	36
Blocs éphémères	109
Blocs multiprises	156
Blocs notes	103
<b>Blocs notes repositionnables</b>	<b>110 à 112</b>
Blocs papier à dessin	171-172-176
Blocs souche	360
Bloque porte	145
Bobines d'essuyage	160
<b>Bois pour travaux manuels</b>	<b>236</b>
Boissons chaudes	160
Boîtes à décorer	237-238-242-245-246
Boîtes à insectes	316-320
Boîtes d'allumettes vides	242
Boîtes d'archives	126
Boîtes de classement	118-120
Boîtes de rangement	125
Boîtes de transfert	126
Boîtes loupe	316
<b>Boîtes pliables</b>	<b>125</b>
Bolduc	187
Bombe de marquage	355
Bombe décolle étiquettes	127
Bombes nettoyantes	151-157
Bongo	324
<b>Bons points</b>	<b>100-101</b>
Bouchons de liège	249
Boucles d'oreilles	254
Bougeoirs	240-244
<b>Bougies</b>	<b>274-275</b>
Bougies chauffe-plats	275
Bouilloire	160-336
<b>Boules à décorer</b>	<b>241-244-247 à 249</b>
Boules de cellulose	249
Boules polystyrène	247
Boules styropor	247
Boussole	315
Bouteille d'hélium	361
<b>Boutons</b>	<b>304</b>
Bowling	360
Bracelets	133-188-237-254
Bracelets brésiliens	256
Bracelets caoutchouc	133
<b>Bracelets d'identification</b>	<b>104</b>
<b>Bricolage</b>	<b>346-347</b>
Bristols	38-103-170
<b>Brosses à pocher</b>	<b>224</b>
Brosses pour tableaux	151-152
Brosses soie	224-225
Brosses synthétiques	224-225
Bulles de savon	361
But	352
<b>Buvards</b>	<b>35</b>

## C

Câbles USB	156
<b>Cabochons</b>	<b>263</b>
Cadenas	145-304
Cadres d'affichage	148
<b>Cadres photos</b>	<b>239-243-244-246</b>
Café	160
Cahier de vie	30
<b>Cahier du professeur</b>	<b>105</b>
Cahiers	17 à 30-104 à 107
Cahiers 17 x 22 cm	17 à 21-28 à 30
Cahiers 21 x 29,7 cm	22-23-29-30-106-107
Cahiers 24 x 32 cm	24 à 30
Cahiers à rabats	19-22-25
Cahiers ardoise	21-27
<b>Cahiers d'appel</b>	<b>105</b>
Cahiers d'apprentissage	17

Cahiers de brouillon	17
Cahiers de dessin	28
<b>Cahiers de liaison</b>	<b>30</b>
Cahiers de maternelle	17
Cahiers de musique	29
<b>Cahiers de notes</b>	<b>104-105-108</b>
Cahiers de poésie	29
Cahiers de texte	30
Cahiers de travaux pratiques	29
<b>Cahiers-en-1</b>	<b>18-24</b>
Cahiers enseignants	104 à 107
Cahiers polypropylène	17 à 19-22-24-25-28 à 30
Cahiers pour déficients visuels	18-22-24
<b>Cahiers pour DYS</b>	<b>21-23-30</b>
<b>Cahiers recyclés</b>	<b>17-19-21-23-25-27-29-107</b>
Caisses à monnaie	145
Caisses de marchande	335
Calculatrices	96
Calculs	311-312-318-319-322
Calendriers	109-179-238-243-315
<b>Calligraphie</b>	<b>75</b>
<b>Calques</b>	<b>168-184</b>
Caoutchouc	133-260 à 262
Carnaval	188-260-357 à 359-361
<b>Carnet de vocabulaire</b>	<b>31</b>
Carnets	31
Carnets de bord	104-105
Carré de soie	182
Carrousel	143
Cartes à gratter	188
Cartes à jouer	326-332-333
<b>Cartes à sabler</b>	<b>278</b>
Cartes de visite	128
Cartes éducatives	318-319
Cartes géographiques	299-323
Cartes mémoires	156
Cartons à décorer	242 à 246
Cartons à dessin	232
Cartons entoilés	232
<b>Cartons holographiques</b>	<b>183</b>
Cartons mousse	170
Cartons ondulés	178
Cartouches d'encre écriture	47
Cartouches d'encre imprimantes	158-159
Casques	157
CD - Éveil musical	325
<b>Cellophane</b>	<b>187</b>
Cellulose	249
Céramique	249
Cerceaux GRS	353
<b>Cernes</b>	<b>220</b>
Chaise haute	338
Chamboul'tout	360
Chanvre	131-255
Chargeur pour piles	139
Chariot	348
Châssis	232
Chasubles	355
Châteaux	299-341
<b>Chaussettes de Noël</b>	<b>235</b>
Chemises	114 à 118
Chemises à clip	116
<b>Chemises à élastiques</b>	<b>117-118</b>
Chemises à poche	114-115
Chemises coin	114-115
Chemises dos toilé	114
Chemises extensibles	116
<b>Chenilles</b>	<b>265</b>
Chevalets	148-232-239-243
Chevaliers	341
Chiffons de nettoyage	151-157
Chiffres	68-89-226-230-280-310-322
<b>Chiffres magnétiques</b>	<b>154-311</b>
Chronomètre	355
Cibles	354-360
Ciment joint	279
<b>Cire à bougies</b>	<b>274</b>
Cisailles	93-142
<b>Ciseaux</b>	<b>92-93-189</b>
Ciseaux à cranter	93-189
Ciseaux de bricolage	93
Ciseaux écoliers	92
Classement	36 à 46-114 à 126
<b>Classeurs</b>	<b>38 à 41</b>
Claviers	155
Clés USB	156
Clips	133-254
Cloches musicales	324
Cocotte	336
<b>Code de la route</b>	<b>322-349</b>
Coffret	237-238
Coffrets de maquillage	359
Coiffeur	340
<b>Colle en tube</b>	<b>77</b>

Colle pour mosaïque	82-279
Colle pour mousse	83-260
Colle pour papier peint	83
Colle pour tissus	82-234
<b>Colles</b>	77 à 84
Colles blanches	78-79-83
Colles bleutées	77-78-81
Colles cyano	82
Colles en aérosol	82
Colles en dévidoir	77
Colles en pot	79
<b>Colles pailletées</b>	83-266
Colles silicone	83-254
Colles translucides	77-78-80-82-84
Colles vernis	83-222
Colles vinyliques	79-83-221
Colorants	274 à 276
<b>Coloriage</b>	172-173-179-192 à 206
<b>Compas</b>	94-95
Compas pour tableaux	152-153
Compresses stériles	161
Compresseur	355
Compter	310 à 313
Cônes de délimitation	349
Confettis	361
Connectique	156
Consommables informatiques	158-159
Consommables plastification	140
<b>Construction</b>	236-346-347
Containers à archives	126
Copies doubles/simples	35
Coquillages	275
Corbeilles à courrier	120-121
Corbeilles à papier	123
<b>Corbeilles de rangement</b>	125
Corbeilles murales	122-131
<b>Cordes à sauter</b>	356
Cordes à tirer	360
Cordes GRS	353
Cordons	156
Corps humain	317-322
<b>Correcteurs</b>	66-67
Correction	65 à 67
Coton en pelote	255-256
Coton tressé	255
Couleurs et formes	302
<b>Couronnes à décorer</b>	240-246-247-262-357
Courrier	128 à 131
Couteaux jetables	160
Couverts jetables	160
Couvertures grain cuir	141
Couvre-livres	34
Craie liquide	218
<b>Craies</b>	152-197-199-206-218
Craies à la cire	197
Craies en plastique	197
Craies trottoir	199-218
Crayons à papier	49-62
<b>Crayons de couleur</b>	192 à 196
Crayons de couleur aquarellables	192-196
Crayons de couleur gros modules	192-193
Crayons de maquillage	358
Crayons effaçables à sec	70-192
Crayons gel	196
Crayons gomme	62-65-196
Crayons graphites	49-62
Crayons plastique	197
Crayons pour ardoise	69-70-192
Crayons pour bougie	274
<b>Crépon</b>	186
Critériums	64
Crochets de suspension	132-133
Cubes mathématiques	312-314
Cuillères jetables	160
Cuisine	336
<b>Cures dents</b>	236
Cutters	94
<b>D</b>	
Dateurs	102
Décamètre	355
<b>Décolle étiquettes</b>	127
Déficients visuels	18-22-24-35
Dégrafieurs	134
Dentiste	340
<b>Dés</b>	330-350
Désinfectant	161
Dessous de verre	237-242
Destructeurs	131
Dévidoirs à colle	77
Dévidoirs adhésifs	86 à 88
Dévidoirs de bureau	86-87
Dévidoirs Z-notes	112
<b>Diabolo</b>	356

<b>Dictionnaires</b>	97
Dînette	336
Dinosaures	270-277-289-295-297-343
Disques durs	156
Disques volants	354
Distributeurs de trombones	133-143
Docteur	340
Doigtiers	131-227
<b>Dominos</b>	301-329
Dossiers suspendus	126
<b>Double-face</b>	85-88
Draisiennes	348
Drawing gum	221
<b>DYS</b>	21-23-30-35
<b>E</b>	
Ébauchoirs	272
Échasses	356
<b>Échevettes</b>	256
Écouteurs	157
Écrans de projection	146
Écriture	47 à 75
Écrous	303
<b>Effaceurs</b>	66
Élastiques	133-255-356
Élastiques à sauter	356
Électronique	317
Emballage	88-131
Émoticones	101-154
<b>Emporte-pièces</b>	272-273
Encastrement	293-302-308-310
Enceintes	157
<b>Encre à dessiner</b>	223
Encre de chine	222
Encre indienne	223
Encre magique	223
Encre pour linogravure	233
Encre végétale	223
Encreurs	102-226
Enrouleur	156
Entretien informatique	157
Enveloppes courrier	128 à 130
Enveloppes polypropylène	124
Éolienne	317
Épicerie	335
Épingles	132-247-264
<b>Épingles de signalisation</b>	132
Éponges	152-160-226
Éponges grattoir	160
Éponges maquillage	358
<b>Éponges pour ardoise</b>	69
Éponges végétales	152
Époxy	263
Éprouvettes	316
Équerres	89 à 91-152-153
Essuie-tout	160
Étiqueteuses	138
Étiquettes	127
<b>Étiquettes écolier</b>	33
Étuis PVC	124
Éventails	242
Expériences	316-317-320
<b>F</b>	
<b>Fanions</b>	242-361
Fermes en bois	342
Fermeoirs	254
Feuilles à découper	175 à 178
Feuilles en mousse	260-261
Feuilles magnétiques	176
Feuilles miroir	248
<b>Feuillets mobiles</b>	35
<b>Feutres de coloriage</b>	200 à 206
Feutres de transfert	234
Feutres décor	205-206
Feutres d'écriture	58-59
Feutres double pointe	75-205
Feutres effaçables	70-71-205
Feutres fantaisie	205-206
Feutres mangas	206
Feutres multi-surfaces	75-147
Feutres pailletés	206
Feutres pinceaux	204
Feutres pointe extra-large	204
Feutres pointe fine	200
Feutres pointe large	202-203
Feutres pointe moyenne	200 à 202
Feutres pour tissus	75-207 à 209-234
Feutres rétroprojection	75-147
Feutres spéciaux	75
<b>Feutrine</b>	259
Feutrine à broder	257
Ficelles	131
Fiches bristol	103

Fiches de prêt	34
Fiches planning	109
Filet de ping-pong	353
Film adhésif	34
<b>Filmolux</b>	34
Filmoplast	34
Fils à couper	272
Fils aluminium	254
Fils élastiques	255
Fils mémoire	254
Fils métal	254-255
Fils nylon	255
Fils papier	256
Fils paracorde	256
<b>Fils pour travaux manuels</b>	255 à 257
Fimo	273
<b>Fixatif pour fusains</b>	198
Fixations	85-132-133
Flacons à bulles	361
Flacons applicateurs	229
<b>Flacons vides</b>	81-223-229
Fléchettes	360
Flocons de maïs	277
Flûtes	324
Fonds de carton	256
Football	350 à 352
Formes et couleurs	302
<b>Foulaards</b>	355-356
Fourchettes jetables	160
Fourre-tout	36-47-124-235
Fraises pour taille-crayons	63
<b>Fresques à colorier</b>	173
Fresques à peindre	172
Frises de papier crépon	186
<b>Fusains</b>	198
Fusées volantes	354
<b>G</b>	
Galets de maquillage	359
Garages	344
Gaz dépoussiérant	157
<b>Gel filant</b>	221
Gel pailleté	218
Géométrie	313-314-316
Globes terrestres	323
Gobelets	160
Godets anti-verse	229
<b>Gomme à dessiner</b>	221
Gomme mie de pain	65
<b>Gommes</b>	65-270
Gommettes	100-101-259-262-264-280 à 289
Gommettes mousse	262
Gommettes smiley	100
Gommettes visages	281
Gommettes yeux	264-288
Gonfleurs	355
<b>Gouache</b>	210 à 216
Gouache aux doigts	211
Gouache concentrée	212
Gouache en poudre	216
Gouache en tubes	212
Gouache fluo	210-216
Gouache magique	216
Gouache métallique	211-214-216
Gouache solide	210
Gouges	233
Grelots	254
Grille à bruine	227
<b>Guide-doigts</b>	49
Guirlandes	361
Gymnastique	353
<b>H</b>	
Haies	349
Handball	350 à 352
Handicap	340
<b>Heure</b>	315
Hockey	352
Horloges	144-315
Housses de coussin	235
<b>Huile de silicone</b>	221
Hygiène	160
<b>I</b>	
<b>Images</b>	100-101
Imitation	340
<b>Index</b>	113
Insectes	320-343
Instruments de musique	322-324-325
<b>Intercalaires</b>	37-44
Ipopop	277
<b>J</b>	
Jalons	349



Jardinage	321
Javelots	354
Jetons magnétiques	154
<b>Jetons plastique</b>	<b>303-310</b>
Jeu de marteau	292
Jeux d'adresse	360-361
Jeux de cartes	326-332-333
<b>Jeux de cartes éducatifs</b>	<b>318-319</b>
Jeux de construction	346-347
Jeux de dames	327-328
Jeux de la marchande	335
Jeux de société	327 à 334
Jeux d'échec	327-328
Jeux du loto	328
<b>Jeux pour compter</b>	<b>310-311-318-319</b>
<b>Jeux pour lire</b>	<b>308-309-318-319</b>
Jonglerie	356
Journal de classe	105
Jute	131-235-255-259

## K

<b>Kermesse</b>	<b>357 à 361</b>
Kits ardoise	68
Kits de nettoyage pour tableaux	151
<b>Kits d'observations</b>	<b>320</b>
Kits piétons	157
Kraft	129 à 131-171-187

## L

<b>Labyrinthes</b>	<b>327-361</b>
Laçage	304
Lacets	256-304
Laine	257
Lames pour cutter	94
Lampes de bureau	144
<b>Lampions</b>	<b>361</b>
Landau	338
Languettes	85
Lecteurs de cartes	156
Lettres alphabet	68-89-149-154-226-230-231-252-253-262-273-280-307 à 309-322
Lettres magnétiques	154-308
Liège	148-249
Lingettes désinfectantes	161
Lingettes informatiques	157
<b>Linogravure</b>	<b>233</b>
Linoléum	233
Liquide vaisselle	160
Lire et écrire	307 à 309
<b>Lit</b>	<b>6-338</b>
Livres de musique	325
Loto des odeurs	306
<b>Lotos</b>	<b>300-306-328</b>
Loupes	316

## M

Machines à calculer	96
<b>Machines à tailler les crayons</b>	<b>63</b>
Magnétisme	317
Magnets	240
Maillons	303
Maison de poupées	340
Mangas	206
<b>Maquillage</b>	<b>358-359</b>
Maracas	324
Marbling	221
Marchande	335
Marionnettes	343
Marque-pages	113
Marqueurs	70 à 75-205 à 209
Marqueurs craie	206
Marqueurs décor	206 à 209
Marqueurs drawing gum	221
Marqueurs effaçables à sec	70 à 73
Marqueurs gouache	207 à 210
Marqueurs mangas	206
Marqueurs métalliques	74-75-205 à 209
<b>Marqueurs permanents</b>	<b>74-75</b>
Marqueurs porcelaine	206
Marqueurs pour tissu	75-207 à 209-234
Marqueurs réservoir	225
Marqueurs spéciaux	75-205 à 209
<b>Masking Tape</b>	<b>258</b>
Masques	188-242-357
Masses	316
<b>Massicots</b>	<b>142</b>
Matériels d'expériences	316-317-320
Matériels informatiques	155 à 157
Mèches pour bougies	275
Médium	221
Mégaphone	355
<b>Memory</b>	<b>305-306</b>
Mercurochrome	161

<b>Métal à repousser</b>	<b>184</b>
Métier à tisser	257
Mètre à ruban	145
Meubles de cuisine	336
Meubles de rangement	125-232
Microfibre	151
Mikados	328
Mines	49-64-95
<b>Mines pour compas</b>	<b>95</b>
Mini-brosses	69
Minuteur timer	315
Mirettes	272
Miroirs	248
Mi-teintes feuilles	174
Mobilier	6-7
<b>Modelage</b>	<b>267 à 278</b>
Modules à tiroirs	122
Monnaie	313-335
Mosaïques	182-279-281
Mouchoirs en papier	161
<b>Mouilleur</b>	<b>131</b>
Moules	270-273-275
Moules pour Fimo	273
Mousquetons	254
Mousse adhésive	88
<b>Mousse caoutchouc</b>	<b>260 à 262</b>
Mousse nettoyante	151-157
Mugs	249
Multiprises	156
<b>Musique</b>	<b>322-324-325</b>

## N

Nappe en papier	160
Natte de gymnastique	353
Nature	320 à 322
<b>Nettoyage informatique</b>	<b>157</b>
Nettoyage tableaux blancs	151
Nettoyant pour pinces	228
<b>Nombres</b>	<b>68-89-226-230-280-310-322</b>
Notes repositionnables	110 à 112

## O

<b>Objets à décorer en bois</b>	<b>236 à 241</b>
<b>Objets à décorer en carton</b>	<b>242 à 246</b>
Objets à trier	303-308-310
Objets en plastique à décorer	248
Objets en terre à décorer	249
Observation	298-299-306-316-320
<b>Ocilles</b>	<b>38</b>
Œufs sonores	324
Organiseurs de bureau	143
Organza	258
<b>Origami</b>	<b>179-180</b>
Ôte-agrafes	134
Ouate	257
Ouvre-lettre	131

## P

<b>Paillettes</b>	<b>266</b>
Paint puck	228
Palettes de maquillage	359
Palettes peinture	228
<b>Pampilles</b>	<b>253-265</b>
Panier cible	354
Panier de basket	352
Paniers souples	125
<b>Panneau alphabet</b>	<b>149-307</b>
Panneaux de signalisation	322-349
Pansements	161
Paperboards	148
Papier	165 à 188
Papier à colorier	173
Papier à motifs	179 à 183
<b>Papier à peindre</b>	<b>172</b>
Papier affiche	170
Papier aluminium	185
Papier arc-en-ciel	183
Papier cadeaux	187
Papier calque	168-184
Papier crépon	186
<b>Papier de soie</b>	<b>182</b>
Papier décalquant	183
Papier déco	180-181-185
Papier dessin	171 à 175
<b>Papier diffuseur</b>	<b>173</b>
Papier fleuriste	187
Papier fluo	167-170
Papier holographique	183
Papier india	182
Papier irisé	187
Papier kraft	131-171-187
<b>Papier mâché</b>	<b>276</b>
Papier métallisé	177-184 à 187

<b>Papier millimétré</b>	<b>168</b>
Papier mûrier	182
Papier origami	179-180
Papier pailleté	183
Papier pour travaux manuels	175 à 188
Papier recyclé	166
<b>Papier reprographie blanc</b>	<b>165-166</b>
Papier reprographie couleur	166-167
Papier rocher	185
Papier sulfurisé	250
Papier vitrail	184
<b>Parachute</b>	<b>356</b>
Paracorde	256
Parfums pour bougies	274
Parfums pour savons	275
<b>Pastels</b>	<b>198-199</b>
Pastilles adhésives	85
Pastilles de gouache	211
Pastilles de signalisation	286
<b>Patafix</b>	<b>85</b>
Pâte à gomme	270
Pâte à jouer	267
<b>Pâte à modeler</b>	<b>267 à 270</b>
Pâte à sel	276
Pâte adhésive	85
Pâte autodurcissante	270-271
Pâte Fimo	273
Patères	145
Patinette	348
Pêche aux canards	360
Peignes à effets	227
Peignes à relier	141
<b>Peinture</b>	<b>210 à 222</b>
Peinture 3D	219-220
Peinture acrylique	217 à 219
Peinture loisirs créatifs	218 à 220
Peinture magique	216
Peinture magnétique	219
Peinture nacrée	211-214-216 à 218
Peinture pailletée	218
Peinture phosphorescente	219
Peinture pour tissus	234
<b>Peinture repositionnable</b>	<b>220</b>
Peinture verre	220
Peinture vinylique	219
Pelotes de coton	255
Pelotes de laine	257
Pendules	144-315
Perforateurs	137-189
<b>Perforateurs déco</b>	<b>189</b>
Perforelieurs	141
<b>Perles</b>	<b>250 à 253-259-260</b>
Perles à repasser	250
Perles de rocailles	252
Perles en bois	252
Perles en feutrine	259
Perles en plastique	250-251-253
Perles en verre	252
Perles Hama	250
Perles Heishi	253
<b>Perles mousse</b>	<b>260</b>
Perles pompons	265
Pèse-lettres	131
<b>Pharmacie</b>	<b>161</b>
Pièces de monnaie	313-335
Pierres adhésives	263
<b>Pierres décoratives</b>	<b>263</b>
Pierres époxy	263
Piles	139
Piles rechargeables	139
Pince à bijoux	254
<b>Pinceaux</b>	<b>224-225</b>
Pinceaux à colle	81-222
Pinceaux de maquillage	358
Pinceaux maternelle	224-225
Pinceaux mousse	226
Pinceaux poney	225
<b>Pinceaux pour vernis colle</b>	<b>222</b>
Pinceaux réservoir	225
Pinceaux synthétiques	224-225
Pinces à clips	133
Pinces à dégraffer	134
<b>Pinces à dessin</b>	<b>133-228</b>
Pinces à gaufrer	189
Pinces à linge	237
Pinces agrafeuses	135
Pinces croco	273
Pinces pour mosaïques	279
Ping-pong	353
Pipettes	223
<b>Piques à gratter</b>	<b>188</b>
Pirates	299-341
Pistes graphiques	307-310



Pistolet peinture 3D	221
<b>Pistolets à colle</b>	<b>84-221</b>
Pixels	292
Planches en bois	236
<b>Planchettes de bois</b>	<b>236-237-346</b>
Planètes	295-298-317-322
Plannings	109
<b>Plaques à embosser</b>	<b>231</b>
Plaques de cire	274
Plaques de découpe	94
Plaques de linoléum	233
Plaques de texture	273
<b>Plastifieuses</b>	<b>140</b>
Plastique fou	251
Plateau	237
<b>Plateau de tri</b>	<b>303</b>
Plâtre	276
Plats de couverture	141
PlayFoam	278
<b>PlayMaïs</b>	<b>277</b>
Pliage	179 à 181
Plumes	357
Pochettes adhésives	34-124
Pochettes amovibles	44
Pochettes bulle	130
Pochettes cadeaux	187
Pochettes coin	115
Pochettes courrier	129-130
Pochettes d'affichage	124-148
<b>Pochettes de plastification</b>	<b>140</b>
Pochettes fourre-tout	36-124
Pochettes magnétiques	153
Pochettes papier dessin	172-174
<b>Pochettes perforées</b>	<b>36</b>
Pochettes VIP	115
Pochoirs	230-231-234-312-313-359
Pochoirs pour maquillage	359
Pointeur laser	146
<b>Polystyrène</b>	<b>247</b>
Pompes doseuses	81-229
Pompes pour ballon	355-361
Pompes pour flacon	229
<b>Pompons</b>	<b>265</b>
Porcelaine	206-249
Porte-blocs	103
Porte-clés	145-238-254
<b>Porte-craies</b>	<b>152</b>
Porte-étiquettes	36-145
Porte-fiches	34
Porte-manteaux	145
Porte-marqueurs magnétiques	153
Porte-mines	49-64
Porte-parapluies	145
Porte-photos	239-243-244
Porte-revues	123
Porte-téléphone	237-242
Porteurs	348
<b>Posca</b>	<b>207-208</b>
Posters pédagogiques	322-323
Post-it	110 à 113
Pots à crayons	143-153-238-239-242-245
Pots anti-verse	229
Pots de colle	79
Pots de confiture	249
Pots de peinture	211-212
Pots en terre	249-321
Pots vides	81-229
Poubelles	123
Poupées	340
Poussettes	338
<b>Produit magique</b>	<b>276</b>
<b>Protège-cahiers</b>	<b>32-33</b>
Protège-documents	42 à 44
Protège-livres	34-88
Punaises	132
Puzzles	242-294 à 299-345
<b>Pyrogravure</b>	<b>236</b>
<b>Q</b>	
Quilles nordiques	360
<b>R</b>	
Rallonges	156
Ramettes de papier	165 à 167-171
<b>Raphia</b>	<b>256</b>
Rapporteurs	89 à 91-152-153
Rapporteurs pour tableaux	152-153
Raquettes	352-353
Recharges pour marqueurs	70-73
<b>Recharges pour pistolet à colle</b>	<b>84-221</b>
Recharges pour pistolet à peinture	221
Recharges pour tableau papier	148
<b>Registres</b>	<b>104-105</b>

Registres d'appel	105
Règle de coupe	94
<b>Règles</b>	<b>89 à 91-152-153</b>
Règles pour tableaux	152-153
<b>Répertoires</b>	<b>31</b>
Repiquage	257
Repose-pieds	145
Repose-poignets	155
<b>Rogneuses</b>	<b>142</b>
Rolla bolla	356
Rollers à cartouche	47
Rollers de colle	77
Rollers de correction	66-67
Rollers écriture	49-54 à 57
Rollers encre gel	56-57
Rouleaux	272
Rouleaux à encre	233
Rouleaux à peindre	227
Rouleaux à tracer	227
<b>Rouleaux de gommettes</b>	<b>280-284 à 289</b>
Rouleaux de liège	148
Rouleaux PVC	34
Rubans adhésifs	86 à 88
Rubans auto-grippants	85
<b>Rubans de masquage</b>	<b>66-88</b>
Rubans décoratifs	258
Rubans étiqueteuses	138
Rubans GRS	353
Rubans magnétiques	132
Rubans papier	258
Rubans repositionnables	66
<b>Rubans toilés</b>	<b>88</b>
Rugby	350-351

## S

<b>Sable</b>	<b>276-278</b>
Sabliers	315
<b>Sachets de cellophane</b>	<b>187</b>
Sacs à sauter	360
Sacs lestés	354
Sacs range ballons	355
Sacs shopping à décorer	235
Salières	266-278
<b>Sapins</b>	<b>239 à 241-243-246</b>
Satin	258
Saute grenouille	360
<b>Savons</b>	<b>160-228-275-361</b>
Scoubidou	257
<b>Sèche dessin</b>	<b>232</b>
Sens	306
Senteurs pour bougies	274
Senteurs pour savons	275
<b>Sequins</b>	<b>264</b>
Serpodile	21-23-30-35
Serre-livres	143
Serviettes en papier	160
Set de table	228
Set de traçage	89 à 91-153
Shamballa	256
<b>Sifflets</b>	<b>355</b>
Slow & Art	220
<b>Smart-fab</b>	<b>260</b>
Socles pour blocs éphémérides	109
Souris	66-67-155
<b>Sous-chemises</b>	<b>114</b>
Sous-mains	143
Sparadraps	161
Spatules pour collage	81
<b>Spirographes</b>	<b>231</b>
Sports collectifs	350 à 352
Sports individuels	352 à 354
Spray nettoyant	151-157
Squelette humain	317-322
Stickers 3D	283
Stickers à diamanter	263
Sticks boissons	160
Sticks de gouache	210-234
<b>Strass</b>	<b>263</b>
String art	256
Stylo bille sur socle	50
<b>Stylos</b>	<b>49 à 54-56-57</b>
<b>Stylos 4 couleurs</b>	<b>52-53</b>
Stylos à plume	47
Stylos bille	49 à 53
Stylos bille rétractables	52-53
<b>Stylos colle</b>	<b>77</b>
Stylos encre gel	54
Stylos feutres	58-59
Stylos gomme	65
<b>Styropor</b>	<b>247</b>
Sucre	160
Supports à dessin	232
<b>Surligneurs</b>	<b>60-61</b>

Swoosh ball	356
<b>Système solaire</b>	<b>295-298-317-322</b>

## T

Table à langer	338
Tableaux adhésifs	149
Tableaux d'affichage	148
Tableaux de conférence	148
<b>Tableaux effaçables à sec</b>	<b>69-149-150-316</b>
Tableaux effaçables à sec adhésifs	149
<b>Tableaux liège</b>	<b>148</b>
Tableaux magnétiques	150-154
Tableaux mobiles	150
Tableaux triptyques	150
Tableaux vert émaillés	150
<b>Tablettes magiques</b>	<b>69</b>
<b>Tabliers</b>	<b>229-235-336</b>
Taille-crayons	63
Tambourins	324
Tampons	101-102-226-227
<b>Tampons au doigt</b>	<b>227</b>
Tampons émoticônes	101
Tampons encres	102-226
Tampons horloge	315
Tangram	314
<b>Tapis de gymnastique</b>	<b>353-355</b>
Tapis de jeux	344-345-355
Tapis de souris	155
Tapis de sport	353-355
Tarot	326
Tasses	249
Temps	315
<b>Tennis</b>	<b>350-352</b>
Tennis de table	353
Terres autodurcissantes	271
Têtes à pousser	321
Thé	160-237
<b>Thermomètres</b>	<b>161-316</b>
Timer	315
Tissage	257-304
Tissus	235-259-260
<b>Tissus à décorer</b>	<b>235</b>
Titreuses	138
Toile de jute	235-259
Traçage	89 à 91-152-153
<b>Traçage ALEPH</b>	<b>90</b>
Trace-lettres	89-307
Traceurs	307-310-313
Transparents pour projection	147
Tri	303
Triangles	324
Tricycles	348
<b>Trieurs</b>	<b>45-46</b>
Trieurs à soufflet	46
Trieurs mural	122-131
Trombones	133
Trotinette	348
Trousse de maquillage	358
Troussets	47-124-235-358
<b>Troussets de secours</b>	<b>161</b>
Tubes de colle	77
<b>Tubes de gouache</b>	<b>212</b>
Tubes d'expédition	131
Tunnel de motricité	349

## U

Ultimate	354
----------	-----

## V

Vaisselle	160-336
Valise de secours	161
<b>Valisette</b>	<b>46</b>
Vaporisateurs	229
<b>Velcro</b>	<b>85</b>
Ventouses	133
Vernis	83-222
<b>Vernis colle</b>	<b>83-222</b>
Vernis craqueleur	222
Vernis gouache	222
Vernis vitrail	220
Vêtements bébés	339
Vidéoprojecteur	146
<b>Vitrail</b>	<b>184-220</b>
Vitrites	148
<b>Voitures</b>	<b>344-345</b>
Volants de badminton	353
Volley-ball	350 à 352
Volumes	314

## Y

<b>Yeux</b>	<b>264-288</b>
-------------	----------------

# LE CAHIER ARDOISE !

Couverture effaçable !



©Getty Images

Voir p.21 et 27

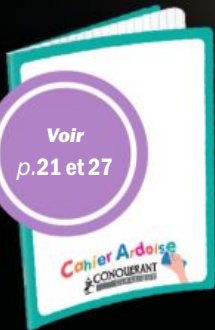

## AU RECTO

**Une surface blanche**  
pour les sessions de calculs en classe ou pour réaliser de beaux dessins.



## AU VERSO

**Une surface grands carreaux agrandis**  
pour l'apprentissage de l'écriture.



## 2 formats

17x22 cm / 24x32 cm



## 1 réglure

Seyès 2 couleurs avec marge rouge

**48 PAGES**

## 1 pagination

- Cartable plus léger  
- Cahier plus facile à manipuler



**CONQUERANT**  
CLASSIQUE



# LE CAHIER PERSONNALISABLE

Une qualité de couverture qui permet à l'élève de décorer son cahier selon ses envies

Couverture en carte brute (sans traitement de surface ni impression) compatible avec tous types de crayons, stylos, feutres ou pinceaux.

Cahier 24x32 - 96 pages - Grands carreaux seyès



Voir p.27



# LE CARNET DE VOCABULAIRE

*Idéal pour l'apprentissage du français et des langues étrangères*

Voir p.31

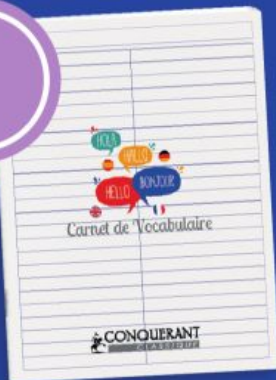

## Réglure spécifique en-tête + 2 colonnes :

Permet de faire correspondre l'un en face de l'autre un mot et sa définition ou sa traduction dans une langue étrangère.

Couverture en **polypropylène**  
Format **17x22cm**  
**96 pages**



©Shutterstock

# LE CAHIER POUR DÉFICIENTS VISUELS



Grands carreaux Seyès  
2,5mm noir  
+ 20%

Voir p.18, 22 et 24

Cahiers d'écriture spécialement développés pour offrir un plus grand confort d'apprentissage aux élèves malvoyants.

- **Marge plus épaisse** et imprimée en **noir** pour permettre à l'élève de mieux repérer les lignes.
- **Papier 90g/m<sup>2</sup>** pour une qualité d'écriture optimale.
- **Couverture en polypropylène translucide** résistante et imperméable.
- **Formats :**  
17x22 cm, 21x29,7 cm ou 24x32 cm
- **96 pages**



©MEDIAPILOTE

# Papeterie et fournitures scolaires

<b>Cahiers</b> . . . . .	<b>p. 16 à 31</b>
<b>Protège-cahiers et couvre-livres</b> . . . . .	<b>p. 32 à 34</b>
<b>Feuillets et copies</b> . . . . .	<b>p. 35</b>
<b>Classement écoliers</b> . . . . .	<b>p. 36 à 46</b>
<b>Écriture</b> . . . . .	<b>p. 47 à 75</b>
<b>Collage</b> . . . . .	<b>p. 76 à 88</b>
<b>Petites fournitures</b> . . . . .	<b>p. 89 à 96</b>
<b>Librairie</b> . . . . .	<b>p. 97</b>





# Infos pratiques

## Les différentes réglures

Bien reconnaître les réglures et utiliser le bon support.



Seyès  
(Grands carreaux)

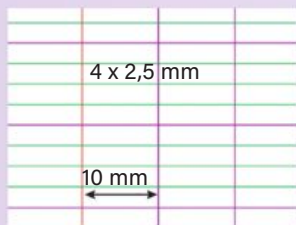

Seyès 2,5 mm

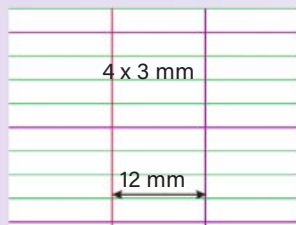

Seyès 3 mm

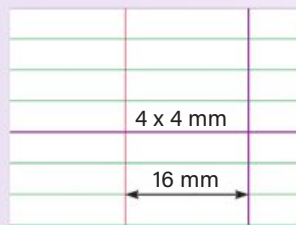

Seyès 4 mm



Double ligne 2 mm  
(DL2IV)

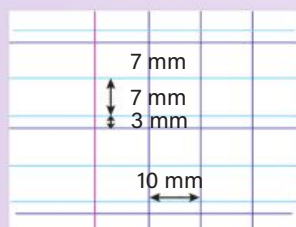

Double ligne 3 mm  
(DL3IV)



Double ligne 4 mm  
(DL4IV)

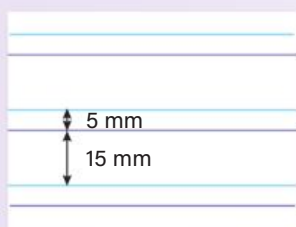

Double ligne 5 mm  
(DL5IV)

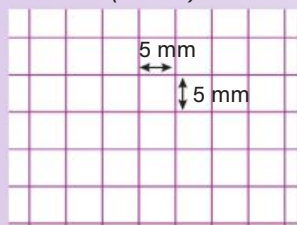

Quadrillé 5 x 5  
(petits carreaux)

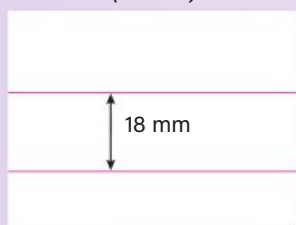

Travers 18 mm  
(ligné)

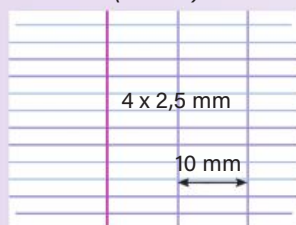

Sécaïl 2,5 mm

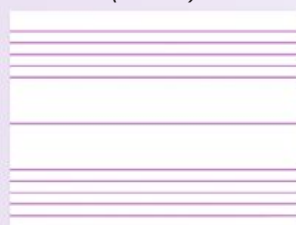

Portée musicale

## Les variantes de reliure

De la reliure peuvent dépendre plusieurs critères : solidité, durabilité, ouverture bien à plat... il est donc important de bien les identifier :



### Cahier ou piqûre

Assemblage de plusieurs feuilles de papier et d'une couverture moyenne ou forte, pliées en leur milieu et agrafées au fil métallique.

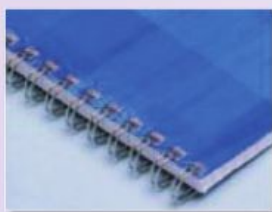

### Reliure à spirale ou intégrale

Cahier composé de feuillets et couverture forte assemblés au moyen de spires ou de peignes métalliques.

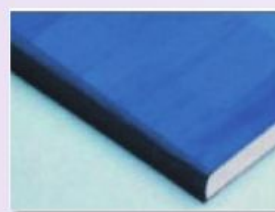

### Brochure

Gros cahier composé de plusieurs cahiers élémentaires de 6 ou 8 feuilles, assemblées par couture avec couverture forte et dos. Il s'agit d'une véritable reliure.

## Quelle couverture choisir ?

Esthétique, résistance, durée dans le temps sont liées au choix de couverture. Une couverture polypropylène, par exemple, évite le protège-cahier.

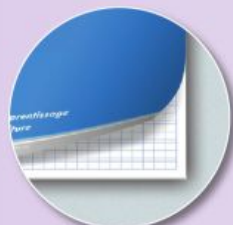

Carte

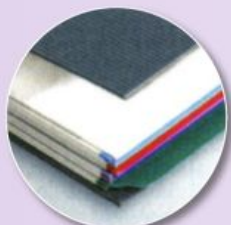

Carte rembourrée rigide

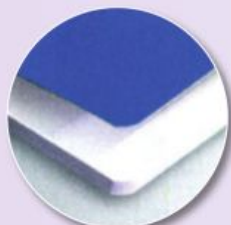

Carte pelliculée

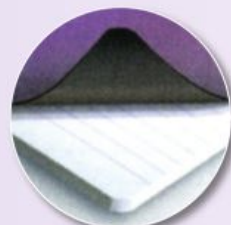

Polypropylène



**70 g**

**CONQUERANT**

**Cahier d'apprentissage**

Piçure 32 pages. 70 g.  
Couverture carte coloris assortis.  
Format : 17 x 22 cm.

**Le cahier**

**Double ligne 2 mm IV** 163 315  
**Double ligne 3 mm IV** 405 965  
**Seyès 3 mm** 129 495  
**Seyès 4 mm** 803 057

**90 g**

**CONQUERANT CLASSIQUE**

**Cahier d'apprentissage Conquérant Classique**

Piçure 32 pages. 90 g.  
Couverture carte coloris assortis.  
Format : 17 x 22 cm.

**Le cahier**

**Double ligne 2 mm IV** 116 450  
**Double ligne 3 mm IV** 328 880  
**Sécail 2,5 mm** 200 209  
**Seyès 2,5 mm** 727 986  
**Seyès 3 mm** 393 488  
**Seyès 4 mm** 606 552

**Cahier d'écriture à l'italienne**

**Calligraphe**

Piçure 24 pages. Intérieur 70 g.  
Couverture pelliculée.  
Format à l'italienne : 17 x 14,7 cm.

**Le cahier**

**Double ligne 3 mm** 325 263  
**Double ligne 5 mm** 190 969  
**Uni** 158 499

**Photo à venir**  
325 263

**56 g**

**Calligraphe**

**Cahier de brouillon recyclé**

Format : 17 x 22 cm.  
Intérieur 56 g. 100% recyclé.  
Tables de calcul au verso.  
Réglure seyès.

**Le cahier**

**48 pages** 403 720  
**96 pages** 532 987

**Le lot de 20 cahiers 48 pages** 986 852  
**Le lot de 10 cahiers 96 pages** 757 649

**60 g**

**CONQUERANT**

**Cahier de brouillon**

Format : 17 x 22 cm. Intérieur 60 g.  
Couverture carte avec tables de calcul au verso. Réglure seyès.

**Le lot de**

**20 cahiers de 48 pages** 211 971  
**10 cahiers de 96 pages** 885 167

**90 g**

**CONQUERANT**

**Cahier d'apprentissage**

Piçure 32 pages. Intérieur 90 g.  
Couverture en polypropylène. Format : 17 x 22 cm.

**Le cahier**

Couverture	Réglure	Code
Bleu	DL 3 mm	236 036
Rouge	Seyès 2,5 mm	320 974
Vert	Seyès 3 mm	533 757

**90 g**

**Bloc d'apprentissage**

*Avec cartouche nominative et date pour le suivi de chaque élève*

Bloc encollé 160 pages perforées et détachables pour faciliter l'archivage.  
Intérieur 90 g. Couverture carte. Réglure double ligne 3 mm.  
Format à l'italienne : 29,7 x 21 cm.

**Le cahier** 332 627

**90 g**

**Calligraphe**

**Cahier d'écriture**

Piçure 32 pages. 1 page lignée/1 page blanche.  
Intérieur 90 g. Format : 17 x 22 cm.

**Le cahier**

**Double ligne 3 mm/uni** 842 785  
**Double ligne 4 mm/uni** 436 910  
**Double ligne 5 mm/uni** 304 624  
**Travers 18 mm/uni** 113 437

**56 g**

**Calligraphe**

**Cahier de brouillon**

Couverture carte offset. Réglure seyès.

**Le cahier**

Grammage	Piçure	Format	Code
56 g	48 pages	17 x 22 cm	925 459
56 g	96 pages	17 x 22 cm	220 433

**Cahier polypro** 

Cahier papier 90 g.  
Couverture polypropylène.  
Seyès.



90 g



**Le cahier**

Couleur couverture	32 pages	48 pages	60 pages	96 pages	140 pages
Bleu	886 064	574 578	799 648	957 580	434 015
Rouge	194 586	824 885	295 142	691 337	292 693
Vert	651 424	268 818	347 270	897 973	875 489
Jaune	293 337	523 182	647 331	351 980	694 743
Rose	-	606 620	-	970 030	-
Violet	269 674	534 423	327 971	179 860	-
Orange	184 503	678 312	654 335	835 700	-
Gris perle	-	155 946	-	651 843	-
Incolore	-	883 651	-	798 241	206 597



90 g



**DUO**  
2 Cahiers en 1



**Cahier DUO 2 en 1** 

Cahier papier 90 g. Couverture en polypropylène.  
Seyès. Cahier de 96 pages divisé en 2 sections de  
48 pages avec onglets découpés de couleurs  
différentes. 2 usages dans un même cahier !

**Le cahier 2 en 1 247 111**



90 g



**TRIO**  
3 Cahiers en 1



**Cahier TRIO 3 en 1** 

Cahier papier 90 g. Couverture en polypropylène.  
Seyès. Cahier de 96 pages divisé en 3 sections  
de 32 pages avec onglets découpés de couleurs  
différentes. 3 usages dans un même cahier !

**Le cahier 3 en 1 849 696**



90 g



**QUATTRO**  
4 Cahiers en 1



**Cahier QUATTRO 4 en 1** 

Cahier papier 90 g. Couverture en polypropylène.  
Seyès. Cahier de 140 pages divisé en 4 sections  
de 35 pages avec onglets découpés de couleurs  
différentes. 4 usages dans un même cahier !

**Le cahier 4 en 1 930 109**



90 g



**Cahier pour déficients visuels** 

Cahier papier 90 g. Couverture en polypropylène unicolore. Règle grands  
carreaux Seyès 2,5 mm agrandi de 20% et imprimée en noir pour une meilleure  
visibilité. Piqûre 96 pages.

**Le cahier 267 767**



90 g



**Cahier polypro reliure intégrale**

Cahier papier 90 g, 100 pages. Couverture en polypropylène,  
couleurs assorties, selon disponibilité.

**Le cahier**

**Seyès 201 643**

**5 x 5 506 062**



**90 g**

99% recyclé et 100% recyclable

PEFC 10-31-2076

CONQUERANT RECYCLE

**Cahier polypro recyclé**

Couverture en polypropylène recyclé et papier 90 g 100% recyclé, Seyès. 96 pages.

**Le cahier**

Bleu	Rouge	Vert	Jaune
634 431	273 594	362 876	604 692

**Cahier polypro Excellence**

Cahier piqûre, papier seyès blanc 90 g. Couverture polypropylène.

**Le cahier**

Couleur couverture	48 pages	64 pages	96 pages
Bleu	654 442	220 215	344 109
Rouge	655 007	948 760	145 065
Vert	572 825	336 097	930 662
Jaune	194 889	228 396	168 634
Violet	319 615	781 761	791 689
Orange	252 104	664 702	208 774
Incolore	798 690	813 979	112 091

PEFC 07-31-238

**90 g**

100% recyclable

CONQUERANT CLASSIQUE

100% recyclable

**Cahier polypro à rabats**

Cahier papier seyès 90 g. Couverture en polypropylène semi-rigide avec 3 rabats intérieurs sur la dernière.

**Le cahier**

Couleur couverture	48 pages	96 pages
Bleu	442 765	248 695
Rouge	738 718	428 172
Vert	823 676	687 368
Jaune	321 574	708 988
Incolore	182 256	816 004

**90 g**

PEFC 10-31-2076

Cahier à rabats

CONQUERANT

**90 g**

KOVERBOOK®

**Cahier polypro protège-cahier à rabats**

Piqûre 96 pages. Couverture transparente en polypropylène avec protège-cahier à 2 rabats intégrés (incluant une pochette de rangement). Papier vélin velouté seyès 90 g. Étiquette adhésive fournie.

**Le cahier**

Couleur couverture	96 pages
Bleu	960 046
Rouge	474 396
Vert	534 260
Jaune	771 698
Rose	289 208
Violet	293 792
Incolore	664 311

Clairefontaine

PEFC 10-31-714

100% recyclable

Cahier 2 en 1 de qualité supérieure !

**90 g**



# Clairefontaine

# KOVERBOOK®

LE CAHIER POLYPRO AVEC DEUX GRANDS RABATS À POCLETTE !

Disponible en **3 formats**

17 x 22

A4

24 x 32

et **7 couleurs transparentes**



CAHIER PROTÈGE-CAHIER  
**TOUT-EN-UN**

Voir  
p.19, 22  
et 25

## INNOVATION



PLUS BESOIN DE  
PROTÈGE-CAHIER !  
**COUVERTURE  
SOLIDE  
ET PROTECTRICE**



**2 POCHETTES  
RABATS**  
= RANGEMENT  
+ MARQUE-PAGES



LA QUALITÉ  
ET LA DOUCEUR DU  
**PAPIER  
CLAIREFONTAINE**  
VÉLIN VELOUTÉ 90 G/M<sup>2</sup>



**+ 1 ÉTIQUETTE  
ADHESIVE  
PERSONNALISABLE**

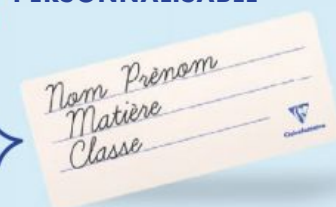

FLASHEZ CE CODE  
avec votre Smartphone pour voir  
la vidéo de démonstration

[www.clairefontaine.com](http://www.clairefontaine.com)



FABRIQUÉ EN FRANCE







**Cahier couverture carte**

Cahier papier 70 g, 17 x 22 cm. Coloris selon disponibilité.

**Le cahier**

Reliure	Nbre de pages	Seyès	5 x 5
Piqûre	32	879 665	-
	48	497 196	-
	60	225 707	-
	96	749 458	667 038
	192	619 844	-
Brochure	192	820 678	294 734
Spirale	100	541 142*	342 106*
	180	118 978*	589 023*

\* en carte recyclée



70 g



**Cahier couverture carte vernis**

Cahier piqûre papier 90 g, 17 x 22 cm. Seyès. Couverture en carte recyclée avec vernis UV. Coloris selon disponibilité.

**Le cahier**

<b>32 pages</b>	<b>396 227</b>
<b>48 pages</b>	<b>103 663</b>
<b>60 pages</b>	<b>154 875</b>
<b>96 pages</b>	<b>986 032</b>
<b>140 pages</b>	<b>750 382</b>



90 g



90 g



Clairefontaine

**Cahier couverture carte pelliculée**

Cahier papier vélin velouté 90 g. Coloris selon disponibilité.



**Le cahier**

Reliure	Nbre de pages	Seyès 2,5 mm pour déficients visuels	Seyès	5 x 5
Piqûre	48	867 537	969 714	-
	96	-	561 266	638 838
Brochure	192	-	519 167	-
Spirale	100	-	412 907	329 100
	180	-	851 404	235 473



**Cahier couverture carte recyclée et papier recyclé**

Cahier papier 100% recyclé 70 g, 17 x 22 cm. Coloris selon disponibilité.

**Le cahier**

Reliure	Nbre de pages	Seyès	5 x 5
Piqûre	96	194 669	-
Spirale	180	-	830 608

70 g



90 g

**Cahier couverture carte recyclée et papier recyclé**

Cahier papier 100% recyclé 90 g, 17 x 22 cm. Seyès. Coloris selon disponibilité.

**Le cahier**

<b>48 pages</b>	<b>835 097</b>	<b>96 pages</b>	<b>315 119</b>
-----------------	----------------	-----------------	----------------



90 g

S'utilise avec des feutres effaçables à sec ou des crayons spécifiques.



**Cahier Ardoise**

Cahier piqué de 48 pages, papier seyès 90 g. Couverture ardoise effaçable avec 1 face blanche et 1 face seyès.

**Le cahier** 144 392



100 g



**Cahier d'apprentissage pour troubles DYS**

Cahier ligné 4 couleurs avec des lignes d'écriture colorées adaptées aux enfants ayant des troubles des apprentissages (dysgraphiques, dyslexiques, dyspraxiques). Repères ludiques dans la feuille apprenant à bien positionner les lettres et apportant une aide pour le repérage dans l'espace. Papier 100 g. Piqûre 46 pages, 17 x 22 cm.

**Le cahier ligné**

<b>3 mm</b>	<b>346 734</b>
<b>5 mm</b>	<b>850 865</b>
<b>7 mm</b>	<b>529 921</b>

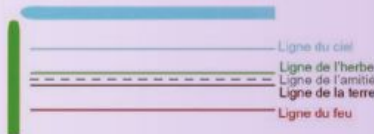



90 g



**Cahier polypro**

Cahier papier 90 g.  
Couverture polypropylène. Seyès (sauf\*).



**Le cahier**

Couleur couverture	48 pages	96 pages	140 pages
Bleu	713 924	654 260	266 605
Rouge	543 522	920 084	833 652
Vert	312 348	557 507	524 217
Jaune	126 027	264 038	550 118
Rose	-	527 096	-
Violet	-	156 435	-
Orange	-	673 238	-
Gris perle	-	248 423	-
Incolore	-	135 135	988 793
Incolore 5x5*	804 576	777 006	-

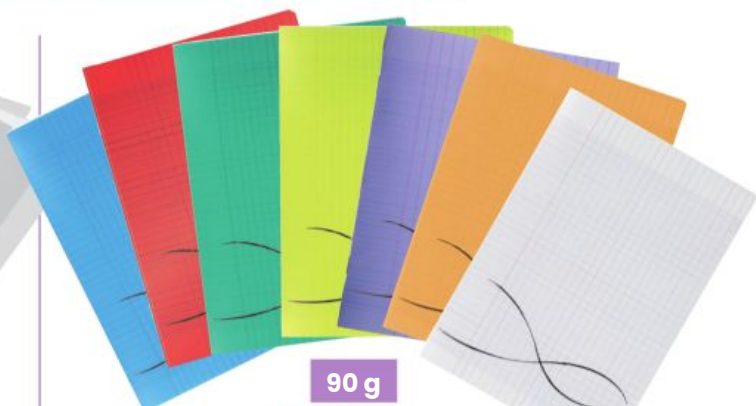

90 g

**Cahier polypro Excellence**

Cahier piqûre, papier seyès blanc 90 g. Couverture polypropylène.

**Le cahier**

Couleur couverture	96 pages
Bleu	729 852
Rouge	377 852
Vert	417 755
Jaune	221 531
Violet	353 284
Orange	463 765
Incolore	950 600



90 g

**KOVERBOOK®**

**Cahier polypro protégé-cahier à rabats**

Piqûre 96 pages. Couverture transparente en polypropylène avec protège-cahier à 2 rabats intégrés (incluant une pochette de rangement). Papier vélin velouté Seyès 90 g. Étiquette adhésive fournie.



Clairefontaine



Cahier 2 en 1 de qualité supérieure !

**Le cahier**

Couleur couverture	96 pages
Bleu	967 306
Rouge	177 392
Vert	678 767
Jaune	413 833
Rose	915 782
Violet	225 441
Incolore	751 559



90 g



**Cahier polypro reliure intégrale**

Cahier papier 90 g.  
Couverture polypropylène.  
Couleurs assorties selon disponibilité.

**Le cahier**

Nbre de pages	Seyès	5 x 5
100	921 091	729 444
180	929 404	561 321



**Cahier pour déficients visuels**

Cahier papier 90 g avec couverture polypropylène incolore. Règure grands carreaux Seyès 2,5 mm agrandi de 20% et imprimée en noir pour une meilleure visibilité. Piqûre 96 pages.

**Le cahier 258 338**



90 g







CONQUERANT

**Cahier couverture carte**

Cahier papier 70 g, A4. Coloris selon disponibilité.

**Le cahier**

Reliure	Nbre de pages	Seyès	5 x 5
Piqûre	96	990 126	787 688
	192	531 033	436 523
Brochure	192	662 470	259 196
Spirale	100	768 822*	613 878*
	180	812 620*	870 025*

\* en carte recyclée



**Cahier couverture carte pelliculée**

Cahier papier vélin velouté 90 g. Coloris selon disponibilité.

**Le cahier**

Reliure	Nbre de pages	Seyès 2,5 mm pour déficients visuels	Seyès	5 x 5
Piqûre	96	760 131	532 706	454 769
Brochure	192	-	333 364	162 478
	100	-	884 380	453 745
Spirale	180	-	919 130	858 729



**Cahier d'écriture lettres minuscules cursives pour troubles DYS**

Cahier pour apprendre aux enfants ayant des troubles des apprentissages (dysgraphiques, dyslexiques et dyspraxiques) à s'exercer à écrire des lettres de l'alphabet. Avec modèles d'écriture pour les droitiers et les gauchers, et des lignes de 7 à 2 mm. Papier 100 g. Piqûre 32 pages, A4.

**Le cahier 132 519**



CONQUERANT CLASSIQUE

**Cahier couverture carte vernis**

Cahier piqûre papier 90 g, A4. Seyès. Couverture en carte recyclée avec vernis UV.

**Le cahier**

**48 pages 301 824**  
**96 pages 790 889**



CONQUERANT RECYCLE

**Cahier couverture carte recyclée et en papier recyclé**

Cahier papier 100% recyclé 70 g, A4. Coloris selon disponibilité.

**Le cahier**

Reliure	Nbre de pages	Seyès	5 x 5
Piqûre	96	451 687	-
Spirale	180	-	498 970



**Cahier d'apprentissage pour troubles DYS**

Cahier ligné 4 couleurs avec des lignes d'écriture colorées adaptées aux enfants ayant des troubles des apprentissages (dysgraphiques, dyslexiques, dyspraxiques). Repères ludiques dans la feuille apprenant à bien positionner les lettres et apportant une aide pour le repérage dans l'espace. Papier 100 g. Piqûre 46 pages, A4.

**Le cahier ligné**

**3 mm 770 064**  
**5 mm 350 907**  
**7 mm 129 500**





90 g



**Cahier polypro**

Cahier papier 90 g.  
Couverture polypropylène. Seyès (sauf\*).



**Le cahier**

Couleur couverture	48 pages	60 pages	96 pages	140 pages
Bleu	866 363	147 264	278 433	314 430
Rouge	529 226	355 316	402 645	457 534
Vert	538 389	767 038	126 253	547 548
Jaune	311 025	172 819	210 392	258 032
Rose	620 085	-	239 038	-
Violet	140 814	-	883 682	-
Orange	293 773	-	773 197	-
Gris perle	492 112	-	160 815	-
Incolore	114 953	997 593	297 004	436 095
Incolore 5X5*	460 672	-	381 100	-



Idéal pour alléger les cartables !

90 g

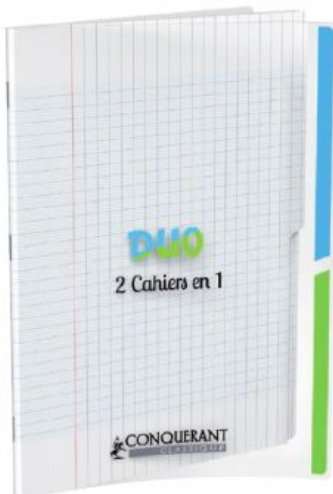

**Cahier DUO 2 en 1**

Cahier papier 90 g. Couverture polypropylène. Seyès.  
Cahier de 96 pages divisé en 2 sections de 48 pages avec onglets découpés de couleurs différentes. 2 usages dans un même cahier.

**Le cahier 2 en 1 439 622**

90 g

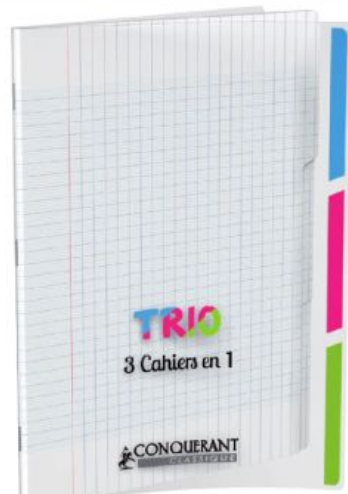

**Cahier TRIO 3 en 1**

Cahier papier 90 g. Couverture polypropylène. Seyès.  
Cahier de 96 pages divisé en 3 sections de 32 pages avec onglets découpés de couleurs différentes. 3 usages dans un même cahier.

**Le cahier 3 en 1 681 249**

90 g

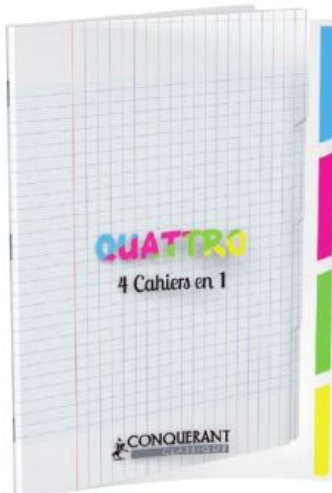

**Cahier QUATTRO 4 en 1**

Cahier papier 90 g.  
Couverture polypropylène. Seyès.  
Cahier de 140 pages divisé en 4 sections de 35 pages avec onglets découpés de couleurs différentes.  
4 usages dans un même cahier.

**Le cahier 4 en 1 401 109**

90 g

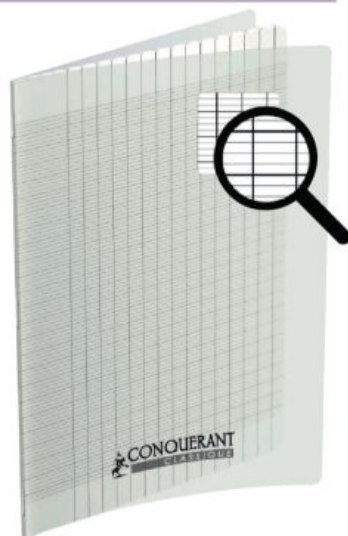

**Cahier pour déficients visuels**

Cahier papier 90 g.  
Couverture polypropylène incolore.  
Règlure grands carreaux Seyès 2,5 mm agrandi de 20% et imprimée en noir pour une meilleure visibilité.  
Piqûre 96 pages.

**Le cahier 462 456**



**90 g**

100% recyclable  
PEFC 10-31-2075

**CONQUERANT RECYCLÉ**

**Cahier polypro recyclé**

Couverture en polypropylène recyclé et papier 90 g 100% recyclé, Seyès. 96 pages.

**Le cahier**

Couleur couverture	48 pages	96 pages
Bleu	190 254	565 198
Rouge	679 367	957 134
Vert	378 393	769 968
Jaune	153 230	402 938
Violet	395 031	247 499
Orange	265 778	287 627
Incolore	952 516	828 030
Incolore 5x5*	825 253	116 868

340 090 818 235 244 388 134 215



**Excellence**  
**Cahier polypro**

Cahier piqûre, papier seyès (sauf\*) blanc 90 g. Couverture polypropylène.

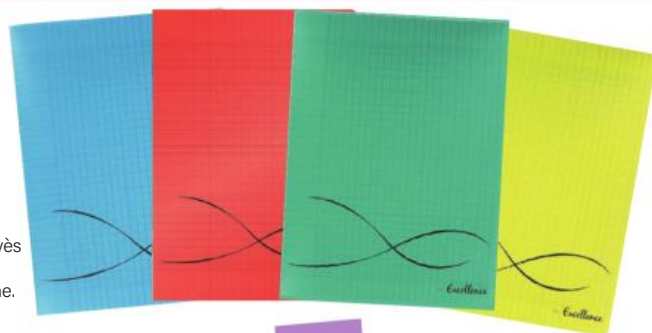

**Le cahier**

Couleur couverture	48 pages	96 pages
Bleu	190 254	565 198
Rouge	679 367	957 134
Vert	378 393	769 968
Jaune	153 230	402 938
Violet	395 031	247 499
Orange	265 778	287 627
Incolore	952 516	828 030
Incolore 5x5*	825 253	116 868



**CONQUERANT CLASSIQUE**

100% recyclable  
PEFC 10-31-2075

**Cahier polypro à rabats**

Cahier papier seyès (sauf\*) 90 g. Couverture en polypropylène semi-rigide avec 3 rabats intérieurs sur la dernière.

**Le cahier**

Couleur couverture	48 pages	96 pages
Bleu	528 656	364 979
Rouge	179 477	932 733
Vert	236 351	703 120
Jaune	800 420	734 918
Incolore	991 924	121 259
Incolore 5x5*	-	978 491



**KOVERBOOK®**

**Clairefontaine**

100% recyclable  
PEFC 10-31-714

**Cahier polypro protège-cahiers à rabats**

Piqûre 96 pages. Couverture transparente en polypropylène avec protège-cahier à 2 rabats intégrés (incluant une pochette de rangement). Papier vélin velouté seyès 90 g. Étiquette adhésive fournie.

**Le cahier**

Couleur couverture	96 pages
Bleu	610 089
Rouge	928 450
Vert	493 557
Jaune	338 259
Rose	954 298
Violet	835 128
Incolore	786 932



## Les cahiers scolaires à couverture polypropylène



Voir  
p.18,  
22 et 24



FABRIQUÉ EN FR

- Couverture polypropylène souple et résistante
- 11 coloris modernes et dynamiques
- 3 formats : 17x22, 21x29,7 et 24x32
- Disponible en 32, 48, 60, 96 et 140 pages



## POUR UN PLUS GRAND CONFORT VISUEL !

### Réglure 2 couleurs + marge rouge

Développée en partenariat avec des ophtalmologistes, la réglure CONQUERANT 2 couleurs + marge rouge réduit l'effet de la fatigue visuelle chez l'enfant et améliore efficacement sa concentration.

- Rouge pour la marge
- Violet pour les lignes
- Bleu pour les interlignes

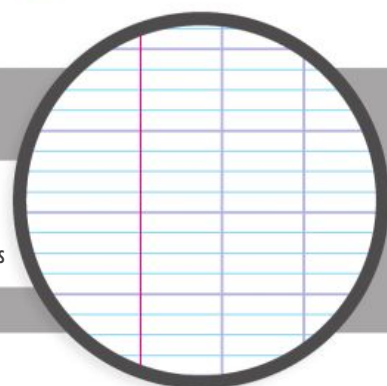

## Les cahiers scolaires à couverture carte

Voir  
p.21,  
23 et 27



- Couverture carte souple
- 4 coloris
- 3 formats : 17x22, 21x29,7 et 24x32
- Disponible en 32, 48, 60, 96, 140 et 192 pages







CONQUERANT

**Cahier couverture carte**

Cahier papier 70 g, 24 x 32 cm. Coloris selon disponibilité.

**Le cahier**

Reliure	Nbre de pages	Seyès	5 x 5
Piqûre	48	657 864*	-
	96	878 460*	735 318*
	192	412 517*	-
Brochure	192	262 762	559 884
	100	963 345*	-
Spirale	180	392 610*	154 249*

\* en carte recyclée



**Cahier couverture carte vernis**

Cahier piqûre papier 90 g, 24 x 32 cm. Seyès. Couverture en carte recyclée avec vernis UV.

**Le cahier assortis\***

**48 pages 501 953**  
**96 pages 245 033**

**Le cahier 96 pages**

**Bleu 585 462**  
**Rouge 171 886**  
**Vert 594 086**  
**Orange 395 204**

\* Coloris selon disponibilité.



CONQUERANT CLASSIQUE

**Cahier couverture personnalisable**

Cahier papier Seyès 90 g. Piqûre 96 pages. Couverture en carte brute sans traitement de surface, ni impression, à personnaliser aux crayons, feutres, stylos ou pinceaux.

**Le cahier 285 447**



CONQUERANT RECYCLÉ



**Cahier couverture carte recyclée et papier recyclé**

Cahier papier 100% recyclé 70 g, 24 x 32 cm. 96 pages, Seyès. Coloris selon disponibilité.

**Le cahier 430 709**



**Cahier couverture carte recyclée et papier recyclé**

Cahier papier 100% recyclé 90 g, 24 x 32 cm. Seyès. Coloris selon disponibilité.

**Le cahier**

**48 pages 271 480**  
**96 pages 904 008**



**Cahier couverture carte pelliculée**

Cahier papier vélin velouté 90 g. Coloris selon disponibilité.

**Le cahier**

Reliure	Nbre de pages	Seyès 2,5 mm pour déficients visuels	Seyès	5 x 5
Piqûre	96	469 329	462 015	785 546
	144	-	682 155	-
Brochure	192	-	455 044	927 559
	100	-	117 956	-

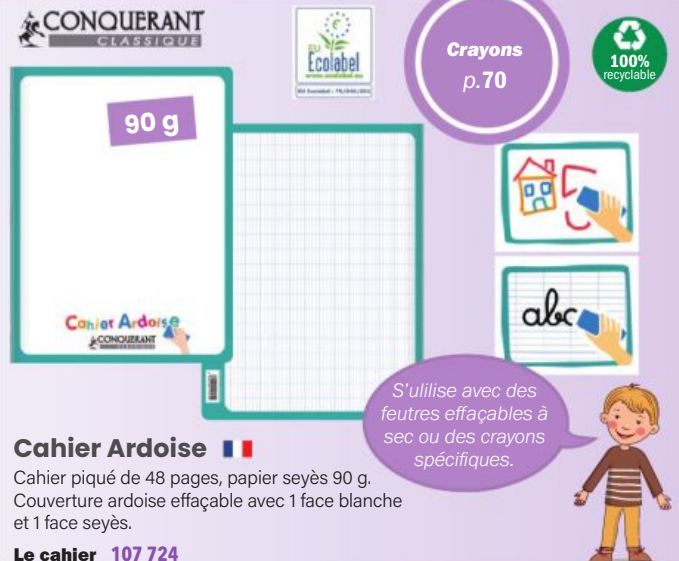

CONQUERANT CLASSIQUE



**Crayons p.70**



**90 g**

**Cahier Ardoise**

Cahier piqué de 48 pages, papier seyès 90 g. Couverture ardoise effaçable avec 1 face blanche et 1 face seyès.

**Le cahier 107 724**

S'utilise avec des feutres effaçables à sec ou des crayons spécifiques.





	Papier	Grammage	Nbre de pages	Écologique	Marque	Code
<b>L'album pour collage 24 x 32 cm</b>						
1	Uni blanc	70 g	32			259 230
2	Uni blanc	70 g	48			228 225
3	Uni blanc	70 g	96			953 765
4	Uni blanc-Couverture Polypro incolore	90 g	96			770 218
<b>L'album pour collage 25 x 32 cm</b>						
5	Multicolore	80 g	48			139 738

Cahiers de dessin



	Papier	Grammage	Nbre de pages	Écologique	Marque	Code
<b>Le cahier de dessin 17 x 22 cm</b>						
1	Uni blanc	90 g	16			563 219
2	Uni blanc	90 g	32			317 858
	Uni blanc	120 g	32			936 920
3	Uni blanc-Couverture Polypro incolore	90 g	32			397 882
	Quadrillé 10 x 10	90 g	16			921 264
<b>Le cahier de dessin 24 x 32 cm</b>						
4	Uni blanc	120 g	16			528 253
	Uni blanc	120 g	48			405 717
5	Uni blanc	120 g	96			307 002
	Uni blanc-Couverture Polypro incolore	120 g	48			275 697
	Uni blanc-Couverture Polypro incolore	120 g	96			586 776





70 g



### Cahier de musique

Piûre 48 pages, couverture carte. Musique et chant : 24 pages seyès, 24 pages portées. 70 g.

**Le cahier**

Format 17 x 22 cm **756 358**  
Format 21 x 29,7 cm **904 056**



90 g Seyès  
90 g Uni



### Cahier de poésie

Couverture en polypropylène incolore. 48 pages. Alternance Seyès 90 g et uni blanc 90 g.

**Le cahier**

Format 17 x 22 cm **425 515**  
Format 24 x 32 cm **897 308**



90 g Seyès  
90 g Dessin



### Cahier de travaux pratiques

Piûre. Couverture translucide en polypropylène. 1 page réglure seyès 90 g et 1 page blanche dessin 90 g.

**Le cahier**

① Format 17 x 22 cm - 64 pages **578 990**  
② Format 21 x 29,7 cm - 96 pages **117 836**  
③ Format 24 x 32 cm - 96 pages **987 999**

### Cahier T.P. - Piûre 1 page seyès et 1 page unie



Visuel	Grammage	Nbre de pages	Écologique	Marque	Code
<b>Le cahier T.P. - Format à l'italienne 22 x 17 cm</b>					
①	70 g Uni	32		Conquérant	<b>466 745</b>
<b>Le cahier T.P. - Format 17 x 22 cm</b>					
②	70 g Seyès - 90 g Dessin	48		Conquérant	<b>511 855</b>
	70 g Seyès - 90 g Dessin	64		Conquérant	<b>281 213</b>
	70 g Seyès - 90 g Dessin	96		Conquérant	<b>313 025</b>
③	90 g Seyès - 120 g Dessin	96		Oxford	<b>720 096</b>
<b>Le cahier T.P. - Format 21 x 29,7 cm</b>					
	70 g Seyès - 90 g Dessin	48	Couverture carte 100 % recyclée	Conquérant	<b>276 256</b>
	70 g Seyès - 90 g Dessin	64		Conquérant	<b>994 952</b>
④	70 g Seyès - 90 g Dessin	96	Couverture carte 100 % recyclée	Conquérant	<b>611 832</b>
⑤	90 g Seyès - 120 g Dessin	80		Oxford	<b>651 791</b>
<b>Le cahier T.P. - Format 24 x 32 cm</b>					
⑥	70 g Seyès - 90 g Dessin	96	Couverture carte 100 % recyclée	Conquérant	<b>759 158</b>
⑦	90 g Seyès - 120 g Dessin	80		Oxford	<b>225 128</b>





**Cahier de vie** 🇫🇷

Couverture en polypropylène. 96 pages. Page de garde blanche pour dessiner. Alternance de pages lignées 8 mm pour apprendre à écrire droit 90 g et de pages blanches de dessin 90 g. Format 24 x 32 cm.

**Le cahier 136 593**



**Cahier de liaison** 🇫🇷

Couverture en polypropylène. 48 pages, 90 g. Régulière lignée avec marge à gauche pour la date et marge à droite pour la signature. Format 17 x 22 cm.

**Le cahier 160 007**



**Carnet de liaison** 🇫🇷

Couverture en carte 250 g, **papier recyclé**. Carnet composé de 48 pages avec renseignements sur l'enfant, autorisations, demandes de rendez-vous, informations diverses et bulletins d'absences. Format 14,5 x 20,8 cm. Protège carnet fourni en PVC 15/100°.

**Le carnet de liaison 347 875**

**Cahiers de texte et Agendas scolaires**



**Cahier de texte** 🇫🇷

Spirale 124 pages. Papier seyès blanc 70 g. Format 17 x 22 cm.

**Le cahier de texte 124 586**



**Cahier de texte** 🇫🇷

Spirale 124 pages. Papier seyès 90 g. Couverture en polypropylène, indéchirable et lavable. Format 17 x 22 cm.

**Le cahier de texte 155 122**

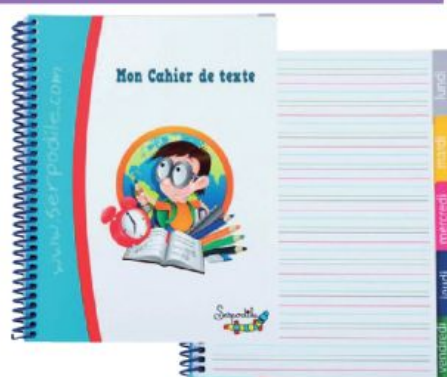

**Cahier de texte pour troubles DYS** 🇫🇷

Spirale 50 pages. Papier ligné 3 mm aux couleurs adaptées pour les enfants ayant des troubles d'apprentissage. Papier 100 g. Format 17 x 22 cm.

**Le cahier de texte 158 882**



**Mon Agenda Malin** 🇫🇷

Agenda hebdomadaire de août à juillet, dédié aux élèves de CE2-CM1 et CM2 pour faciliter la transition vers le collège. Pratique, il simplifie la prise de note des devoirs, l'organisation de la semaine et l'autonomie des élèves en plus d'être un outil pédagogique rempli d'informations, d'astuces et de jeux tout au long de l'année. Format 21 x 29,7 cm.

**L'agenda 896 497**



**Agenda scolaire** 🇫🇷

Agenda de septembre à août de 320 pages avec couverture en carton et coins détachables. Format 11,5 x 17 cm.

**L'agenda 490 974**



**Agenda scolaire** 🇫🇷

80 pages agrafées et couverture dossier 250 g. Présentation : 1 page emploi du temps, 1 page liste des professeurs, 39 semaines sur 2 pages, 1 page blanche de fin pour infos diverses. Coins perforés. Format 17 x 22 cm.

**L'agenda 627 076**





**Carnet**

Intérieur 90 g, vélin velouté. Couverture pelliculée.

**Le carnet piqué 96 pages**

9 x 14 cm - 5 x 5 **744 555**

11 x 17 cm - Seyès **459 550**

**Le carnet à spirale 100 pages**

9 x 14 cm - 5 x 5 **219 895**

11 x 17 cm - 5 x 5 **884 399**

**Le carnet à spirale 180 pages**

9 x 14 cm - 5 x 5 **548 359**



**CONQUERANT**

**Carnet à spirale**

Intérieur 70 g.  
Couverture carte recyclée 300 g. 5 x 5.

**Le carnet à spirale 100 pages**

9 x 14 cm **483 050**

11 x 17 cm **996 408**

**Le carnet à spirale 180 pages**

10,5 x 14,8 cm **394 391**

11 x 17 cm **852 602**

14,8 x 21 cm **203 363**



**CONQUERANT**

**Carnet**

Piçure 96 pages. Intérieur 70 g.  
Couverture carte vernie 250 g. 5 x 5.

**Le carnet**

9 x 14 cm **734 243**

11 x 17 cm **780 676**



**Répertoire**

Intérieur 70 g.  
Couverture carte vernie. 5 x 5.

**Le répertoire piqué**

**Format Nbre de pages Code**

9 x 14 cm 96 **210 614**

11 x 17 cm 96 **267 907**

17 x 22 cm 96 **384 554**

**Le répertoire à spirale**

**Format Nbre de pages Code**

9 x 14 cm 100 **286 854**

11 x 17 cm 100 **300 583**

11 x 17 cm 180 **345 108**

14,8 x 21 cm 180 **281 167**

17 x 22 cm 180 **563 096**

21 x 29,7 cm 180 **908 780**



**80/90 g**

**Carnet polypropylène**

Reliure 180 pages, 5 x 5.  
Papier satiné OPTIK PAPER 80/90 g extra blanc.  
Coloris assortis.

**Le carnet**

9 x 14 cm **372 196**

11 x 17 cm **863 430**



**70 g**



**CONQUERANT CLASSIQUE**

**Carnet polypropylène**

Piçure 96 pages. Intérieur 90 g. 5 x 5.

**Le carnet**

9 x 14 cm - Rouge **666 710**

11 x 17 cm - Jaune **515 145**



**90 g**



**Clairefontaine**

**Répertoire**

Piçure 96 pages.  
Intérieur 90 g, vélin velouté.  
Couverture pelliculée. Seyès.

**Le répertoire**

11 x 17 cm **591 809**

17 x 22 cm **600 770**



**90 g**



**Répertoire polypropylène**

Piçure 96 pages. Intérieur 90 g. Seyès.  
Format : 17 x 22 cm. Incolore.

**Le répertoire** **248 967**

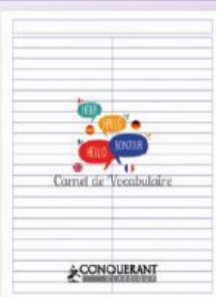

**CONQUERANT CLASSIQUE**

**Carnet de vocabulaire**

Couverture en polypropylène. Piçure 96 pages. Règle spécifique à entête + 2 colonnes, pour écrire un mot dans l'une et sa définition ou sa traduction dans l'autre. Format : 17 x 22 cm.

**Le carnet** **977 697**



**90 g**



**Cristal standard sans rabat**

Fabriqué à partir de 30% de matières recyclées\*.  
Protège-cahier en PVC incolore. Épaisseur 15/100<sup>ème</sup>. Lisse.



**Le lot de 10 protège-cahiers**

- 17 x 22 cm 457 540
- 21 x 29,7 cm 538 167
- 24 x 32 cm 934 081



Qualité supérieure



**Cristal sans rabat**

Fabriqué à partir de 30% de matières recyclées\*.  
Protège-cahier PVC cristal incolore. Qualité supérieure. Épaisseur 21/100<sup>ème</sup>. Lisse. Avec porte-étiquette et étiquette.

**Le lot de 10 protège-cahiers**

- 17 x 22 cm 395 077
- 21 x 29,7 cm 319 587
- 24 x 32 cm 753 344



Calligraphe

**Cristalux avec rabats marque-pages**

Protège-cahier en PVC transparent lisse.  
Épaisseur 22/100<sup>ème</sup>.

Qualité supérieure

**Le protège-cahier**

- 17 x 22 cm 446 484
- 21 x 29,7 cm 219 737
- 24 x 32 cm 846 098



Calligraphe

**Cristalux sans rabat**

Protège-cahier cristal en PVC transparent lisse. Épaisseur 22/100<sup>ème</sup>. Avec porte-étiquette.

**Le protège-cahier**

Format	17 x 22 cm	21 x 29,7 cm	24 x 32 cm
Bleu	115 900	583 117	909 286
Rouge	296 034	263 504	842 747
Jaune	620 368	112 166	715 101
Vert	472 138	736 349	496 720

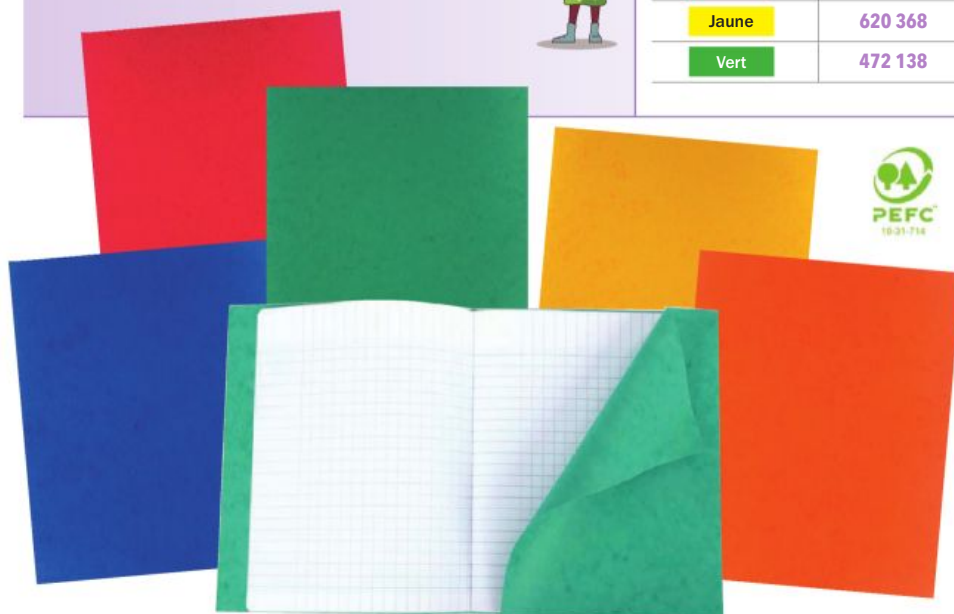

**Carte lustrée avec rabats**

Protège-cahier en carte lustrée 3/10<sup>ème</sup> avec 2 grands rabats, 225 g.

**Le lot de 10 protège-cahiers**

Format	18 x 22 cm
Bleu	334 452
Rouge	710 569
Vert	905 526
Jaune	596 899
Orange	227 620

\* La valeur indiquée précise le taux de matières recyclées utilisées dans la fabrication du produit hors éléments consommables.





**Opaque sans rabat**

Fabriqué à partir de 30% de matières recyclées\*. Protège-cahier grain en PVC 10/100<sup>ème</sup>. Porte-étiquette et étiquette. Format 17 x 22 cm.



**Le lot de 30 protège-cahiers**

Bleu	986 331	Vert clair	179 139
Bleu ciel	900 371	Jaune	597 174
Noir	884 553	Orange	600 800
Rouge	943 016	Violet	647 933
Vert	251 353		

**Opaque sans rabat**

Fabriqué à partir de 30% de matières recyclées\*. Qualité supérieure. Protège-cahier en PVC 21/100<sup>ème</sup>. Porte-étiquette et étiquette.



**Le lot de 10 protège-cahiers**

Format	17 x 22 cm	21 x 29,7 cm	24 x 32 cm
Bleu	920 127	980 120	255 637
Bleu ciel	811 935	-	585 414
Noir	945 622	-	-
Rouge	456 549	630 184	264 552
Vert	824 128	508 692	441 676
Jaune	126 640	697 686	257 745
Orange	398 822	555 641	972 145
Rose	766 993	-	-
Violet	377 501	574 525	237 297

**Étiquette pour protège-cahier**

Étiquette blanche cartonnée, 2 lignes. Format 2,5 x 6 cm.



**Le paquet de 100 étiquettes 322 898**

**Étiquette écolier**

Adhésive. Format 36 x 56 mm. Cadre et lignes bleus.

**La pochette de 210 étiquettes 983 683**

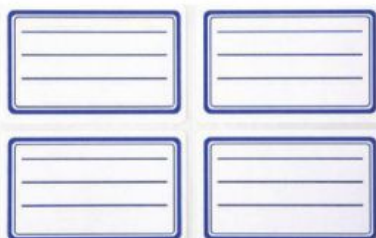
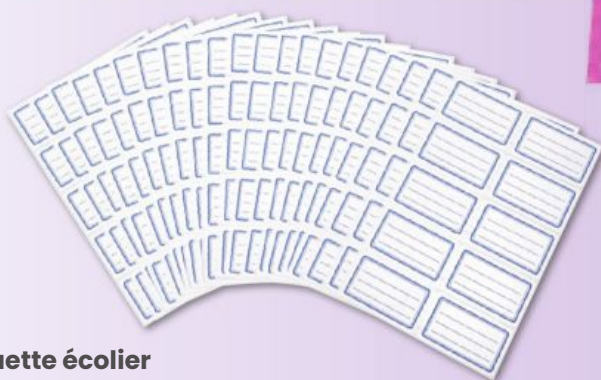

**APLI**

**Étiquette écolier**

Adhésive. Format 36 x 56 mm. Cadre et lignes bleus.

**Le blister de 20 étiquettes 517 308**

\* La valeur indiquée précise le taux de matières recyclées utilisées dans la fabrication du produit hors éléments consommables.



Avec rabats



**Opaque avec rabats**

Fabriqué à partir de 30% de matières recyclées\*. Qualité supérieure en PVC 22/100<sup>ème</sup>, avec 2 grands rabats marque-pages. Avec porte-étiquette.

**Le lot de 10 protège-cahiers**

Format	17 x 22 cm	21 x 29,7 cm	24 x 32 cm
Bleu	873 342	305 371	834 772
Rouge	962 437	210 451	165 984
Vert	528 616	947 977	149 222
Jaune	767 481	136 437	424 539
Violet	292 013	865 923	234 976
Noir	651 988	557 022	813 750



Qualité supérieure

**Rouleau plastique PVC premium**

Incolore. PVC qualité supérieure.

Dimensions	Épaisseur	Code
5,5 x 0,40 m	8/100 <sup>ème</sup>	669 788
2 x 0,70 m	8/100 <sup>ème</sup>	649 196
5 x 0,70 m	8/100 <sup>ème</sup>	737 460
10 x 0,70 m	8/100 <sup>ème</sup>	987 509
50 x 0,70 m	9/100 <sup>ème</sup>	658 892



**FILMOLUX**  
we take care

**Filmolux adhésif**

Film de qualité supérieure, 7/100<sup>ème</sup>. Colle sans solvant. Qualité antimicrobienne.

**Qualité soft** : repositionnable. Idéal pour surfaces lisses : livres, plastification d'affiches.

**Qualité Cristal** : à prise différée. Pour les livres, les cartes, les plans.

**Le rouleau - Qualité Soft - Dimensions :**

- 5 x 0,36 m 481 467
- 10 x 0,41 m 176 519
- 25 x 0,32 m 364 040
- 25 x 0,41 m 721 782
- 25 x 0,61 m 870 222

**Le rouleau - Qualité Cristal - Dimensions :**

- 2 x 0,62 m 721 088
- 10 x 0,32 m 719 983
- 10 x 0,62 m 116 854
- 25 x 0,62 m 231 876



**Rouleau plastique en polypropylène**

Fabriqu<sup>e</sup> à partir de 30% de matières recyclées\*. Incolore. Dimensions : 10 x 0,70 m. 5/100<sup>ème</sup>.

**Le rouleau 996 232**



**Rouleau pellicule adhésive**

Incolore. En polypropylène. 60 microns, qualité cristal.

**Le rouleau**

- 10 x 0,33 m 441 542
- 2 x 0,60 m 221 125
- 10 x 0,60 m 139 672
- 25 x 0,60 m 445 025
- 10 x 1 m 983 835



Étiquettes écolier p.33



**Rouleau pellicule adhésive repositionnable**

Incolore. En polypropylène 8/100<sup>ème</sup>. Dimensions : 2 x 0,45 m

**Le rouleau 787 242**

**FILMOLUX**  
we take care

**Filmolux 609**

Idéal pour la protection des couvertures de livres, de dos de livres... Film PVC souple et transparent. Épaisseur 70 µ. Dimensions : 50 m x 6 cm.

**Le rouleau 552 080**

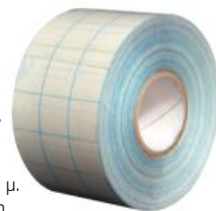

**FILMOLUX**  
we take care

**Filmoplast T**

Idéal pour le doublage de cartes et documents, l'entoilage. Toile de pur coton désacidifié. Épaisseur 25 µ. Dimensions : 10 m x 5 cm. Coloris blanc.

**Le rouleau 167 916**



**FILMOLUX**  
we take care

**Filmoplast P90**

Idéal pour la confection de charnières, d'onglets et réparation de fonds avant couture. Papier adhésif opaque, extra-blanc, longues fibres. Épaisseur 28 µ. Dimensions : 50 m x 2 cm. En dévidoir.

**Le rouleau 838 076**



**FILMOLUX**  
we take care

**Filmoplast P**

Pour la réparation en toute transparence. Papier transparent très fin. Épaisseur 23 µ. Dimensions : 50 m x 2 cm. En dévidoir.

**Le rouleau 600 435**



Idéal pour les livres de bibliothèque

**Fiche de prêt**

4 colonnes : 2 pour le nom et le numéro et 2 pour les dates d'emprunt et de retour. Format 7,5 x 12,5 cm. Recto-verso. Papier 190 g.

**Le paquet de 1000 fiches 528 010**

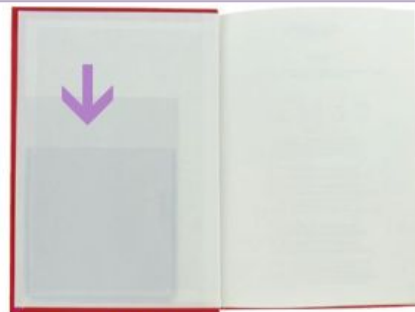

**FILMOLUX**  
we take care

**Pochette porte-fiche**

Format 9,5 x 13,5 cm. Adhésive et transparente.

**Le paquet de 500 pochettes 686 435**





\* La valeur indiquée précise le taux de matières recyclées utilisées dans la fabrication du produit hors éléments consommables.



## Feuillets mobiles format 17 x 22 cm



### Seyès

Marque	Grammage	Coloris	Nbre feuillets	Nbre de pages	Code
Conquérant	90 g	Blanc	50	100	<b>829 876</b>
Clairefontaine	90 g	Blanc	100	200	<b>563 492</b>
Conquérant	80 g	 Bleu	50	100	<b>115 637</b>
Conquérant	80 g	 Vert	50	100	<b>602 590</b>
Conquérant	80 g	 Jaune	50	100	<b>205 663</b>
<b>1</b> Conquérant	80 g	 Rose	50	100	<b>571 582</b>

### 5 x 5

Marque	Grammage	Coloris	Nbre feuillets	Nbre de pages	Code
Clairefontaine	90 g	Blanc	50	100	<b>294 068</b>

## Feuillets mobiles format 21 x 29,7 cm



### Seyès

Marque	Grammage	Coloris	Nbre feuillets	Nbre de pages	Code
Calligraphe	80 g	Blanc	50	100	<b>446 962</b>
Cambridge	70 g	Blanc	200	400	<b>186 894</b>
Calligraphe	90 g	Blanc	50	100	<b>564 160</b>
Calligraphe	90 g	Blanc	100	200	<b>458 825</b>
Clairefontaine	90 g	Blanc	100	200	<b>941 667</b>
<b>2</b> Conquérant	90 g	 Blanc	100	200	<b>878 645</b>
Clairefontaine	90 g	Blanc	200	400	<b>918 964</b>
Clairefontaine	90 g	Blanc	150 + <b>100 gratuits</b>	500	<b>773 432</b>
Calligraphe	80 g	 Bleu	50	100	<b>994 810</b>
Calligraphe	80 g	 Vert	50	100	<b>957 636</b>
Calligraphe	80 g	 Jaune	50	100	<b>238 538</b>
Calligraphe	80 g	 Rose	50	100	<b>914 015</b>
<b>3</b> Clairefontaine	90 g	 Assortis	100	200	<b>496 180</b>

### Seyès 2,5 mm agrandi 10/10 (déficients visuels)

Marque	Grammage	Coloris	Nbre feuillets	Nbre de pages	Code
<b>4</b> Clairefontaine	90 g	Blanc	50	100	<b>400 517</b>

### 5 x 5

Marque	Grammage	Coloris	Nbre feuillets	Nbre de pages	Code
Calligraphe	90 g	Blanc	50	100	<b>533 554</b>
Clairefontaine	90 g	Blanc	200	400	<b>103 493</b>

### Interligne 3 mm (pour troubles DYS)

Marque	Grammage	Coloris	Nbre feuillets	Nbre de pages	Code
<b>5</b> Serpodile	90 g	Blanc	50	100	<b>648 023</b>

### Uni

Marque	Grammage	Coloris	Nbre feuillets	Nbre de pages	Code
Calligraphe	120 g	Blanc	50	100	<b>760 896</b>

## Copies doubles non perforées 70 g

Blanches. 50 copies, 200 pages.



### Le sachet

Marque	Réglure	Format	Code
Calligraphe	Seyès	21 x 29,7 cm	<b>305 016</b>
Calligraphe	5 x 5	21 x 29,7 cm	<b>213 681</b>



### Papier buvard

Buvard 125 g. Format 16 x 21 cm. Coloris blanc.

**Le paquet de 10 buvards 572 999**

**Le paquet de 100 buvards 812 801**

## Copies doubles perforées



Marque	Grammage	Coloris	Nbre copies	Nbre de pages	Code
<b>Seyès. Format 17 x 22 cm</b>					
<b>6</b> Calligraphe	70 g	Blanc	50	200	<b>398 329</b>
<b>Seyès. Format 21 x 29,7 cm</b>					
Calligraphe	70 g	Blanc	50	200	<b>388 638</b>
Cambridge	70 g	Blanc	100	400	<b>872 547</b>
Clairefontaine	90 g	Blanc	50	200	<b>741 726</b>
Conquérant	90 g	 Blanc	50	200	<b>831 645</b>
Clairefontaine	90 g	Blanc	100	400	<b>342 732</b>
Clairefontaine	90 g	Blanc	75 + <b>50 gratuites</b>	500	<b>918 210</b>
Calligraphe	90 g	Blanc	50	200	<b>923 520</b>
<b>5 x 5. Format 21 x 29,7 cm</b>					
Calligraphe	70 g	Blanc	50	200	<b>710 933</b>
Clairefontaine	90 g	Blanc	100	400	<b>389 275</b>



Sauf 872 547

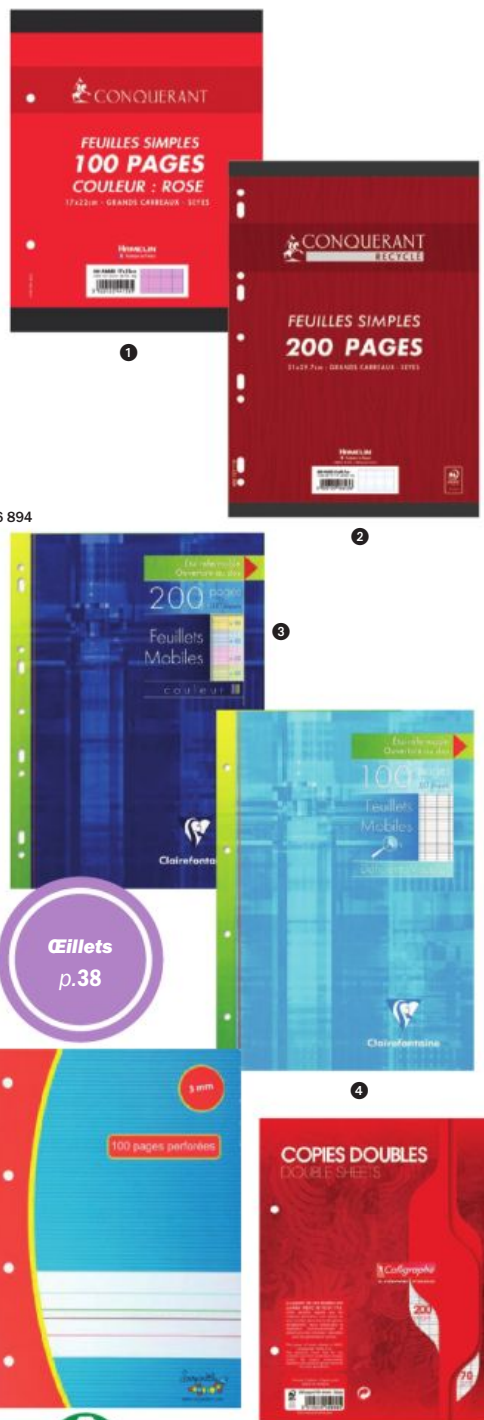

Œillets  
p.38





Format  
17 x 22 cm



### Pochette perforée format 17 x 22 cm

Aspect grainé. Polypropylène 6,5/100è.  
Perforée 4 trous. Anti-transfert d'encre, antistatique et non-adhérente.

Le sachet de 25 pochettes **587 199**



### Pochette perforée recyclée format A4 (21 x 29,7 cm)

Polypropylène recyclable à 100% et composé à 60% de matériaux recyclés\*.

Anti-transfert d'encre. Bande de perforation enfoncée à 11 trous. Aspect grainé.

Polypropylène	Quantité	Code
5/100è	Le sachet de 100 pochettes	<b>951 162</b>
8/100è	Le sachet de 50 pochettes	<b>657 462</b>

### Pochette perforée format A4 (21 x 29,7 cm)

En polypropylène. Anti-transfert d'encre, antistatique et non-adhérente.

Aspect	Polypropylène	Quantité	Code
Lisse	5/100è	Le sachet de 50 pochettes	<b>123 263</b>
Lisse	5/100è	Le sachet de 100 pochettes	<b>935 011</b>
Lisse	7,5/100è	Le sachet de 100 pochettes	<b>334 394</b>
Lisse	9/100è	Le sachet de 10 pochettes	<b>484 340</b>
Lisse	9/100è	Le sachet de 50 pochettes	<b>917 168</b>
Lisse	9/100è	Le sachet de 100 pochettes	<b>287 608</b>
Lisse	12/100è	Le sachet de 10 pochettes	<b>337 457</b>
Lisse	12/100è	Le sachet de 100 pochettes	<b>749 301</b>
Grainé	5/100è	Le sachet de 100 pochettes	<b>322 123</b>
Grainé	5/100è	Le carton de 500 pochettes	<b>579 150</b>
Grainé	9/100è	Le sachet de 100 pochettes	<b>500 838</b>



Format A4  
21 x 29,7 cm



### Bloc de pochettes perforées

Pochettes perforées en bloc facilement détachable, en polypropylène lisse. Format A4 (21 x 29,7 cm).

Le bloc de 60 pochettes perforées 5/100è **596 802**

Le bloc de 40 pochettes perforées 9/100è **441 769**



Fin  
les pochettes  
en vrac !



Qualité polypro  
14/100<sup>ème</sup>



### Pochette perforée fourre-tout

Aspect lisse. Polypropylène 14/100è.  
Pour classeur A4 (21 x 29,7 cm).  
Format 17 x 30,5 cm.

Le sachet de 10 pochettes **371 295**



### Porte-étiquettes



### Porte-étiquette adhésive

En polypropylène transparent avec encoche. Permet l'identification des classeurs, dossiers... Bristols blancs prédécoupés fournis.

Le blister de 12 porte-étiquettes

25 x 75 mm **502 353**

35 x 75 mm **181 806**



\* La valeur indiquée précise le taux de matières recyclées utilisées dans la fabrication du produit hors éléments consommables.





100% recyclable  
FSC  
17x22 cm

**Intercalaires carte** 

En carte lustrée 3/10<sup>ème</sup>, 225 g. Touches neutres.

**Le jeu de 6 touches 167 320**

**Format 17 x 22 cm**



100% recyclable  
FSC  
17x22 cm

**Intercalaires en polypropylène**

Fabriqué à partir de 20% de matières recyclées\*.

En polypropylène coloré 2/10<sup>ème</sup>. Touches neutres.

**Le jeu de 6 touches 408 469**

FSC  
A4  
100% recyclable  
EXACOMPTA

**Intercalaires réutilisables A4** 

Fabriqué à partir de 15% de matières recyclées\*.

En carte forte. Touches et perforations renforcées mylar. Touches plastifiées extra larges (16 mm) inscriptibles et effaçables avec une gomme, et réinscriptibles au stylo ou au feutre.



**Le jeu d'intercalaires**

6 touches	<b>981 744</b>
12 touches	<b>803 273</b>

100% recyclé et recyclable  
COUTAL  
L'ESSENTIEL DU CLASSEMENT

**Intercalaires carte recyclée A4** 

En carte dossier 170 g, recyclée.

**Le jeu d'intercalaires**

6 touches	<b>993 436</b>
8 touches	<b>821 823</b>
12 touches	<b>512 397</b>



A4  
100% recyclable

**Intercalaires en polypropylène gris A4**

Format 21 x 29,7 cm. Épaisseur 12/100<sup>ème</sup>. Sommaire à personnaliser.

**Le jeu d'intercalaires**

1 Alphabétiques	20 touches	<b>500 769</b>
2 Numériques	12 touches	<b>232 876</b>
	Numériques	<b>305 668</b>
3 Mensuels	12 touches	<b>477 575</b>



100% recyclable

**Intercalaires personnalisables A4**

En polypropylène. Épaisseur 18/100<sup>ème</sup>. Format 21 x 29,7 cm.

**Le jeu d'intercalaires**

1	6 touches	<b>165 796</b>
2	12 touches	<b>816 616</b>



**Format 21 x 29,7 cm (A4) et 24,2 x 29,7 cm (A4+)**

A4  
A4+  
100% recyclé et recyclable  
EXACOMPTA

**Intercalaires carte lustrée** 

En carte recyclée 220 g, 3/100<sup>ème</sup>. Coloris vifs.

**Le jeu d'intercalaires**

	A4	A4+
6 touches	<b>381 073</b>	<b>316 014</b>
8 touches	<b>401 010</b>	-
12 touches	<b>641 734</b>	<b>973 392</b>



\* La valeur indiquée précise le taux de matières recyclées utilisées dans la fabrication du produit hors éléments consommables.

Classeurs 2 anneaux



**Classeur écolier rigide**

Fabriqué à partir de 70% de matières recyclées\*. En carton plastifié. Format 17 x 22 cm. 2 anneaux ronds Ø 30 mm. Dos 40 mm. Capacité 200 feuilles. Coloris assortis.

Le classeur 191 630

17 x 22 cm

40 mm Ø 30 mm 200 feuilles

17 x 22 cm

20 mm Ø 15 mm 60 feuilles



**Classeur écolier polypropylène souple**

Fabriqué à partir de 52% de matières recyclées\* et recyclable à 80%. Format 17 x 22 cm. 2 anneaux ronds Ø 15 mm. Dos 20 mm. Capacité 60 feuilles. Coloris assortis.

Le classeur 353 416



Œillets



**Œillets adhésifs**

La boîte distributrice de 200 œillets blancs 206 726

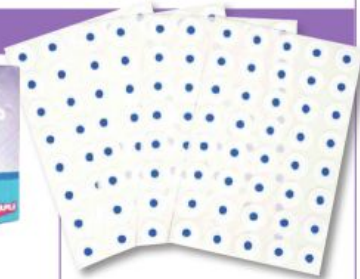

Le blister de 160 œillets blancs 784 010

40 mm Ø 25 mm 230 feuilles



**Classeur fiches bristol**

Fabriqué à partir de 60% de matières recyclées\*. Pour format 14,8 x 21 cm à l'italienne. Couverture en carton recouverte de polypropylène. 2 anneaux ronds Ø 25 mm. Dos 40 mm. Avec 4 intercalaires couleurs en carte lustrée 225 g. Capacité 230 feuilles. Coloris assortis.

Le classeur 823 618



14,8 x 21 cm à l'italienne



Fiches bristol p. 103

Classeurs 4 anneaux

40 mm Ø 30 mm 200 feuilles



**Classeur rembrodé**

Fabriqué à partir de 73% de matières recyclées\*. Carton fort, contrecollé recouvert de polypropylène. Intérieur papier. Pour documents format A4 (21 x 29,7 cm). 4 anneaux ronds diam. 30 mm. Dos 40 mm. Capacité 200 feuilles.

Couverture rigide

Le classeur

Bleu	Noir	Rouge	Vert	Jaune
455 737	659 875	414 545	266 794	613 307

Le lot de 20 classeurs assortis 594 183

(Noir, bleu, rouge et vert)



**Classeur Forever**

Fabriqué à partir de 65% de matières recyclées\*. Traité sans désencrage, sans chlore et sans ajout d'azurant optique. Pour documents format A4, 4 anneaux, diam. 30 mm. Dos 40 mm. Capacité : 200 feuilles.

Couverture rigide

Le classeur

Bleu	Rouge	Vert
410 549	938 810	400 055



40 mm Ø 30 mm 200 feuilles

A4+ Couverture rigide

20 mm Ø 15 mm 60 feuilles

**Classeur plastifié**

Fabriqué à partir de 52% de matières recyclées\* (sauf jaune). Carton fort, contrecollé, polypropylène. Intérieur papier. Format 24,2 x 29,7 cm (A4 maxi). 4 anneaux ronds diam. 15 mm. Dos 20 mm. Capacité 60 feuilles.



Le classeur

Bleu	Noir	Rouge	Vert	Jaune
372 373	363 249	360 339	959 633	835 204

40 mm Ø 25 mm 230 feuilles



Couverture rigide



Aquarel

**Classeur Aquarel**

Fabriqué à partir de 74% de matières recyclées\*. Carton rigide recouvert de papier couleur pastel pelliculé, avec intérieur en papier noir. Pour documents format A4. 4 anneaux en D diam. 25 mm. Dos 40 mm. Capacité 230 feuilles. 5 coloris assortis : bleu pastel, corail, jaune citron, mauve et vert pastel.



Le classeur 143 796 (Coloris selon disponibilité)

Le lot de 10 classeurs 451 176



\* La valeur indiquée précise le taux de matières recyclées utilisées dans la fabrication du produit hors éléments consommables.



Couverture semi-rigide

40 mm Ø 25 mm 250 feuilles

Polypropylène 80% recyclé et recyclable

ReCyc+

**Classeur polypropylène Osmose Recyc +**

Pour documents format A4. En polypropylène opaque 10/10e 80% recyclé à base de déchets ménagers en plastique. 4 anneaux ronds diam. 30 mm. Dos 4 cm. Capacité 250 feuilles. Avec étiquette de dos. Livraison selon coloris disponibles : noir, bleu délavé, vert de gris ou brique.

**Le classeur 557 343**

Couverture semi-rigide

20 mm Ø 15 mm 100 feuilles

40 mm Ø 30 mm 250 feuilles

**Classeur polypropylène Color Fresh semi-rigide**

Fabriqué à partir de 18% de matières recyclées\*.

Classeur 4 anneaux ronds, en polypropylène translucide 7/10e, avec étiquette de dos. Toucher mat.

**Le classeur**

Pour format	Bleu	Vert	Rouge	Jaune	Violet
A4	651 325	619 768	231 711	220 001	157 319
A4+	624 015	955 956	167 274	242 214	394 874

Couverture semi-rigide

20 mm Ø 15 mm 100 feuilles

40 mm Ø 30 mm 250 feuilles

**Classeur polypropylène recyclé semi-rigide ECOGREEN**

Classeur 4 anneaux ronds, en polypropylène opaque 5/10e 100% recyclé et recyclable. Grain structuré effet mat. Étiquette de dos. 5 coloris assortis.

**Le classeur**

Pour format	Dos/Ø	Capacité feuilles	Code
A4	20/15 mm	100	919 479
A4+	40/30 mm	250	986 630

Couverture semi-rigide

20 mm Ø 15 mm 100 feuilles

40 mm Ø 30 mm 250 feuilles

**Classeur polypropylène Color Fresh semi-rigide**

Fabriqué à partir de 18% de matières recyclées\*.

Classeur 4 anneaux ronds, en polypropylène translucide 7/10e, avec étiquette de dos. Toucher mat.

**Le classeur**

Pour format	Bleu	Vert	Rouge	Jaune	Violet
A4	651 325	619 768	231 711	220 001	157 319
A4+	624 015	955 956	167 274	242 214	394 874

Couverture semi-rigide

20 mm Ø 15 mm 100 feuilles

40 mm Ø 30 mm 250 feuilles

**Classeur polypropylène recyclé semi-rigide ECOGREEN**

Classeur 4 anneaux ronds, en polypropylène opaque 5/10e 100% recyclé et recyclable. Grain structuré effet mat. Étiquette de dos. 5 coloris assortis.

**Le classeur**

Pour format	Dos/Ø	Capacité feuilles	Code
A4	20/15 mm	100	919 479
A4+	40/30 mm	250	986 630

EXACOMPTA

40 mm Ø 30 mm 200 feuilles

Polypropylène 100% recyclable

**Classeur polypropylène semi-rigide**

Fabriqué à partir de 13% de matières recyclées\*.

Format 29,7 x 24,2 cm (A4 maxi).  
4 anneaux ronds diam. 30 mm.  
Dos 40 mm. Capacité 200 feuilles.

**Le classeur**

Bleu	Noir	Rouge
407 882	934 909	886 497
Vert	Jaune	
405 819	712 967	

**Le lot de 20 classeurs assortis 243 496**  
(Noir, bleu, rouge, vert et jaune)

20 mm Ø 16 mm 60 feuilles

**Classeur polypropylène 5/10ème souple**

Fabriqué à partir de 52% de matières recyclées\*.

Pour documents format A4 (21 x 29,7 cm).  
4 anneaux ronds Ø 16 mm.  
Dos 20 mm. Étiquette adhésive de dos.  
Capacité : 60 feuilles ou 20 pochettes.

**Le classeur**

Blanc	Gris	Noir	Bleu	Bleu clair	Rouge
381 412	587 243	280 716	768 244	995 261	757 236
Orange	Jaune	Vert	Vert clair	Violet	
369 948	691 021	213 328	394 042	490 284	

Couverture souple

20 mm Ø 15 mm 60 feuilles

**Classeur écolier polypropylène souple**

Pour documents format A4 (21 x 29,7 cm).  
4 anneaux ronds Ø 15 mm.  
Dos 20 mm. Capacité 60 feuilles. Coloris assortis.

**Le classeur 795 524**

EXACOMPTA

20 mm Ø 15 mm 60 feuilles

40 mm Ø 30 mm 200 feuilles

Polypropylène 100% recyclé

**Classeur polypropylène translucide**

Classeur 4 anneaux ronds. 5 coloris assortis.

**Le classeur**

Pour format	Dos/Ø	Capacité feuilles	Code
A4	20/15 mm	60	105 031
A4+	40/30 mm	200	252 786

\* La valeur indiquée précise le taux de matières recyclées utilisées dans la fabrication du produit hors éléments consommables.



20 mm  
4 Ø 15 mm  
60 feuilles

30 mm  
4 Ø 25 mm  
150 feuilles



polyvision

**Classeur polypropylène transparent personnalisable**

Pour documents format A4 (21 x 29,7 cm).  
4 anneaux ronds.

**Le classeur**

Dos/Ø	Capacité feuilles	Incolore	Bleu	Assortis
20/15 mm	60	882 400	944 186	496 175
30/25 mm	150	584 691	454 170	382 285

\*Bleu, incolore, rose, vert ou violet



Souple

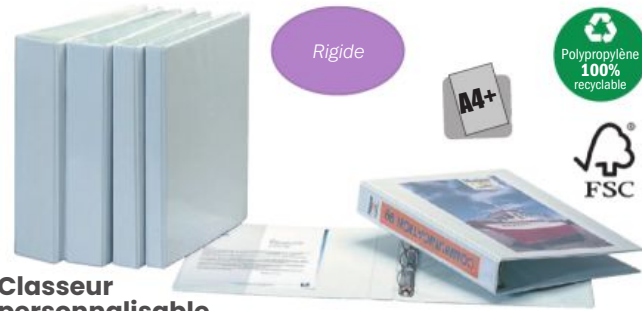

Rigide



**Classeur personnalisable**

Fabriqué à partir de matières recyclées.

Mécanisme semi-automatique 4 anneaux en "D" sur 3<sup>ème</sup> de couverture. Écartement 80 mm. Structure en polypropylène collé et soudé, ultra résistante. Poche cristal de personnalisation sur 1<sup>ère</sup> de couverture, dos et 4<sup>ème</sup> de couverture. 1 poche intérieure transparente en 2<sup>ème</sup> de couverture. Le format permet l'insertion d'intercalaires "MAXI PLUS" (pour pochettes perforées). Coloris blanc.

**Le classeur**

Diamètre	Dos	Capacité feuilles	Code
20 mm	35 mm	150	649 049
30 mm	50 mm	240	897 091
40 mm	65 mm	375	356 483
50 mm	75 mm	500	750 198
60 mm	90 mm	600	249 610



38 mm  
4 Ø 15 mm  
140 feuilles

47 mm  
4 Ø 25 mm  
230 feuilles



**Classeur personnalisable Kreacover®**

Fabriqué à partir de matières recyclées.

Couverture en carton recouvert de polypropylène ultra résistant, personnalisable sur les 3 côtés. 2 poches intérieures transparentes. 4 anneaux en «D» sur 3<sup>ème</sup> de couverture. Jusqu'au format A4+. Coloris blanc.

**Le classeur**

Diamètre	Dos	Capacité feuilles	Code
15 mm	38 mm	140	843 697
25 mm	47 mm	230	203 824



Rigide



Souple



20 mm  
4 Ø 15 mm  
60 feuilles



**Classeur personnalisable**

En polypropylène. 4 anneaux ronds Ø 15 mm. Dos 20 mm. Capacité 60 feuilles. Coloris blanc.

**Le classeur 723 610**

**Classeurs à levier**



**Classeur à levier plastique**

Fabriqué à partir de 75% de matières recyclées.

Dimensions : 32 x 29 cm. Pour format 21 x 29,7 cm. En carton épais recouvert de polypropylène, intérieur papier. Grand porte-étiquette soudé, étiquette utilisable recto/verso, œillets de blocage de la couverture et de préhension. Coins métalliques et renforts.



Le classeur	Bleu	Bleu foncé	Vert clair	Vert	Violet	Framboise
Dos 5 cm	922 229	636 884	448 226	753 981	282 939	-
Dos 8 cm	359 034	108 364	480 416	667 345	409 417	392 658
	Rouge	Jaune	Orange	Blanc	Gris	Noir
Dos 5 cm	367 485	368 246	-	158 597	677 296	822 547
Dos 8 cm	452 582	808 187	165 265	418 086	445 074	486 886



\* La valeur indiquée précise le taux de matières recyclées utilisées dans la fabrication du produit hors éléments consommables.





### Classeur à levier carton

Pour format 21 x 29,7 cm. En carton gris, intérieur papier. Avec étiquette collée. Œillets de préhension, coins métalliques, renforts et compresseur.

**Le classeur**

- 1 Dos de 5 cm 563 369
- 2 Dos de 7 cm 462 217



### Classeur à levier standard

Dimensions : 28,5 x 32 cm. Pour format 21 x 29,7 cm. En carton recouvert de polypropylène, intérieur papier. Porte-étiquette soudé, étiquette utilisable recto/verso, œillets de blocage de la couverture et de préhension. Coins métalliques et renforts.

Le classeur	Bleu foncé	Vert foncé	Rouge	Jaune	Orange	Blanc	Noir
Dos 5 cm	663 929	438 313	739 080	-	-	247 208	296 673
Dos 8 cm	786 004	555 222	826 695	282 695	476 751	450 031	500 201



### Classeur à levier Aquarel Prem' Touch

Fabriqué à partir de 78% de matières recyclées\*.

Pour format 21 x 29,7 cm. Carton extrêmement rigide recouvert de papier pelliculé de coloris pastel, avec intérieur en papier noir. Œillet de préhension. Mécanisme robuste Prem' Touch. Dos 8 cm. 5 coloris pastel assortis : bleu pastel, corail, jaune citron, mauve et vert pastel.

**Le classeur 630 852**

(Coloris selon disponibilité)

**Le lot de 10 classeurs 977 295**



### Classeur à levier Forever

Pour format 21 x 29,7 cm. Œillet de préhension, coins métal renforcés. Étiquette de dos imprimée. Dos 8 cm.

**Le lot de 10 classeurs 8 coloris assortis 204 448**

(Bleu clair, bleu foncé, chocolat, sable, orange, rouge, vert clair et vert foncé)

\* Carton recouvert intérieur/extérieur de papier 100% recyclé.



Mécanisme garanti 10 ans

### Classeur à levier plastique A4+ Prem' Touch

Fabriqué à partir de 65% de matières recyclées\*.

Format 32 x 30 cm. En carton épais recouvert de polypropylène intérieur et extérieur. Idéal pour utiliser des intercalaires pour pochettes perforées. Porte-étiquettes soudé, étiquette utilisable recto verso. Coins métalliques et renforts.

Le classeur	Bleu clair	Bleu moyen	Bleu foncé	Vert anis	Vert clair	Vert moyen	Vert foncé	Lilas	Violine
Dos 5 cm	330 117	378 909	639 598	-	505 790	624 383	565 896	497 814	-
Dos 8 cm	321 750	691 942	515 086	270 640	563 805	512 487	813 272	447 574	885 862

Le classeur	Fuchsia	Bordeaux	Rouge	Jaune	Orange	Blanc	Gris	Noir
Dos 5 cm	362 932	708 251	402 706	970 204	284 824	236 502	-	646 215
Dos 8 cm	841 897	143 039	964 732	352 995	649 858	599 112	187 763	872 408

**Le lot de 10 classeurs - Dos 5 cm**

**Couleurs pastels\* 291 037**

**Couleurs vives\*\* 471 523**

**Le lot de 10 classeurs - Dos 8 cm**

**Couleurs pastels\* 748 244**

**Couleurs vives\*\* 912 883**

\* (Bleu moyen, bleu clair, framboise, fuchsia, noir, orange, rouge, vert anis, vert clair, violine)

\*\* (Blanc, bleu moyen, bleu foncé, bordeaux, jaune, noir, rouge, vert moyen, vert foncé, violine)

\* La valeur indiquée précise le taux de matières recyclées utilisées dans la fabrication du produit hors éléments consommables.

**Protège-documents**

Pour documents format 21 x 29,7 cm. Couverture en polypropylène souple 3/10e. Pochettes grainées. Antistatique, évite les transferts d'impression.



**Le protège-documents**

Pochettes	Vues	Bleu	Noir	Rouge	Vert
10	20	370 314	896 413	953 746	365 250
20	40	381 261	586 391	692 815	162 948
30	60	691 291	767 052	138 169	994 034
40	80	564 985	864 615	876 943	139 740
50	100	627 525	483 681	135 115	274 383
60	120	997 515	708 544	-	-
80	160	935 313	595 693	-	-
100	200	166 218	609 179	-	-

Le lot assortis*	
25	501 771
30	527 426
30	141 373
30	985 459
30	695 810
20	233 864

\* Livraison selon coloris disponibles (bleu, noir, rouge ou vert).



Couverture souple

**Protège-documents Memphis**

Pour documents format 21 x 29,7 cm. Couverture en polypropylène semi-rigide 5/10e opaque, grain structuré résistant. Pochettes lisses avec ouverture en angle pour une insertion facile des documents. Étiquette d'identification adhésive.



**Le protège-documents**

Pochettes	Vues	Bleu	Noir	Rouge	Vert
10	20	351 949	215 588	-	-
20	40	250 220	320 874	990 075	547 879
30	60	293 332	151 969	804 413	685 877
40	80	511 538	959 130	593 941	114 211
50	100	834 256	995 184	-	-
60	120	-	538 710	-	-
80	160	-	190 526	-	-
100	200	-	267 607	-	-



Grain anti-trace et résistant



Ouverture en angle



Couverture semi-rigide

Couverture 100% recyclée

100% recyclable

**ReCyc+**

Couverture rigide

100% recyclable

**Protège-documents Osmose Recyc +**

Couverture en polypropylène opaque 5/10e 100 % recyclé, fabriqué à base de déchets ménagers en plastique, collectés et transformés en granulés de polypropylène. Pochettes lisses en polypropylène 18 % recyclé.

Pour documents format 21 x 29,7 cm. Grain sablé résistant aux rayures et aux taches, motif spiral moderne et original. 50 pochettes, 100 vues.

Livraison selon coloris disponibles : noir, bleu délavé, vert de gris ou brique.

**Le protège-documents 744 315**

Couverture semi-rigide

100% recyclable

**Protège-documents Chromaline**

Couverture en polypropylène lisse, translucide et semi-rigide. Pochettes intérieures en cristal lisse haute transparence. Pour format A4. Coloris assortis\*.

\* Livraison selon coloris disponibles : bleu, cristal, rouge, turquoise, vert.

**Le protège-documents**

Pochettes	Vues	Code
20	40	910 764
30	60	684 468
40	80	423 523
50	100	791 483
60	120	125 818
80	160	160 415

**Protège-documents Color Fresh**

Pour documents format 21 x 29,7 cm. Couverture en polypropylène, translucide et semi-rigide 5/10e. Toucher mat. Pochettes intérieures en cristal lisse haute transparence.



**Le protège-documents**

Pochettes	Vues	Bleu	Rouge	Vert	Jaune	Violet
20	40	436 089	607 412	922 564	407 121	739 356
30	60	166 680	161 039	644 081	776 570	226 578
40	80	160 350	835 948	117 643	100 255	569 919
50	100	-	-	-	-	-
60	120	-	-	-	-	-
80	160	-	-	-	-	-
100	200	-	-	-	-	-

Le lot assortis*	
15	261 380
15	599 645
10	876 568
10	653 472
10	195 385
10	869 717
5	799 167

\* 4 modèles aux couleurs assorties : rouge, jaune orangé, vert, bleu et violet.



Couverture semi-rigide translucide



# osmose ReCyc+

RECYCLÉ issu des déchets ménagers



[www.blauer-engel.de/uz30a](http://www.blauer-engel.de/uz30a)



Trieur

p.46



Protège-documents

p.42



Chemise 3 rabats à élastique

p.118



Classeur à anneaux

p.39



Boîte de classement

p.120

Oxford lance sa première gamme en plastique recyclé post-consommation, **Osmose ReCyc+**, issu des déchets ménagers. Résistante, elle offre une réelle alternative aux consommateurs engagés et sensibles à l'éco-responsabilité.



Les produits sont certifiés Blue Angel à l'exception des protège-documents et fabriqués en France à l'exception des trieurs.  
\*Le pouvoir est entre vos mains - RCS 352 998 227

POWER IN YOUR HANDS\*



Couverture souple



### Protège-documents recyclé ECOGREEN

Pour documents format 21 x 29,7 cm. Couverture en polypropylène opaque 5/10e, 100% recyclé, avec grain structuré effet mat. Pochettes intérieures en polypropylène lisse, 25% recyclé. Coloris selon disponibilité.

**Le protège-documents**

<b>20 pochettes 40 vues</b>	<b>658 018</b>
<b>30 pochettes 60 vues</b>	<b>551 289</b>
<b>40 pochettes 80 vues</b>	<b>904 456</b>

Couverture semi-rigide



### Protège-documents + intercalaires

Pour documents format 21 x 29,7 cm. Couverture en polypropylène opaque noir 5/10e. 50 pochettes (100 vues) en polypropylène lisse et antistatique de couleurs assorties.

**Le protège-documents 726 598**

### Protège-documents VARIOZIP Memphis

Pour documents format 21 x 29,7 cm. Couverture rigide en polypropylène opaque 8/10e, grain structuré, résistant et anti-trace. Reliure à anneaux en plastique noir. Parfaite ouverture à plat, rotation de la couverture à 360°. Livré avec 30 pochettes amovibles en cristal lisse. Capacité maximum : 40 pochettes soit 80 vues.



Couverture rigide



À pochettes amovibles



**Le protège-documents**

Pochettes	Vues	Bleu	Noir
30	60	<b>883 917</b>	<b>787 579</b>

**Le lot de 10 pochettes amovibles 548 757**

### Protège-documents personnalisables



polyvision

### Protège-documents transparent personnalisable

Pour documents A4 (21 x 29,7 cm). Couverture semi-rigide en polypropylène. Pochettes intérieures en cristal lisse.

**Le protège-documents**

	Incolore	Assortis
<b>20 pochettes 40 vues</b>	<b>307 952</b>	<b>338 393</b>
<b>40 pochettes 80 vues</b>	<b>351 982</b>	<b>190 816</b>
<b>60 pochettes 120 vues</b>	<b>184 938</b>	<b>485 583</b>
<b>80 pochettes 160 vues</b>	-	<b>312 173</b>



### Protège-documents VARIOZIP personnalisable

Pour format 21 x 29,7 cm. Système de classement modulable grâce aux pochettes repositionnables. Couverture en polypropylène lisse transparent, semi-rigide, 5/10e. Reliure à anneaux plastique. Capacité maximum 40 pochettes, soit 80 vues. Coloris assortis.

**Le protège-documents 366 627**

**Le lot de 10 pochettes repositionnables 548 757**

Qualité lisse et brillante !



### Protège-documents personnalisable

Fabriquée à partir de matières recyclées. Pour format 21 x 29,7 cm. Couverture semi-rigide. Pochettes en polypropylène anti-reflets et antistatiques. Coloris assortis\*.

**Le protège-documents**

<b>20 pochettes 40 vues</b>	<b>592 321</b>
<b>30 pochettes 60 vues</b>	<b>186 316</b>
<b>40 pochettes 80 vues</b>	<b>656 105</b>
<b>50 pochettes 100 vues</b>	<b>663 671</b>

\* Livraison selon coloris disponibles : jaune, vert, rouge, noir, bleu.



### Protège-documents personnalisable et rechargeable ADOC

Pour format 21 x 29,7 cm. Couverture rigide en polypropylène. Capacité maximum 30 pochettes soit 60 vues.

**Le protège-documents**

Pochettes	Vues	Noir	Blanc
30	60	<b>244 197</b>	<b>841 509</b>

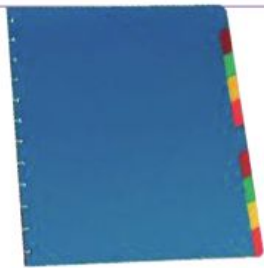

### Intercalaires ADOC

Format 24,2 x 30,6 cm. En polypropylène. Coloris assortis.

**Le jeu de 10 intercalaires 405 245**



### Pochettes ADOC

Pour format 21 x 29,7 cm. En polypropylène 8/10e.

**Le paquet de 10 pochettes/20 vues 615 999**





**Trieur carte dossier**

Fenêtres imprimées. Trieur en carte avec dos extensible et onglets découpés. Format 24 x 32 cm pour documents A4.

- Le trieur**
- 5 compartiments** 490 305
  - 7 compartiments** 983 083
  - 9 compartiments** 994 272
  - 12 compartiments** 817 749



**Trieur carte lustrée**

Fenêtres imprimées, fermeture par élastiques. Dos agrafé. Véritable carte lustrée 355 g pour la couverture et **carte recyclée 170 g pour l'intérieur**. Format 24,5 x 32 cm. Capacité 400 feuilles.

- Le trieur\***
- 7 compartiments** 587 938
  - 12 compartiments** 332 157

\* Livraison selon coloris disponibles : bleu, rouge, vert, jaune.



**Trieur carte lustrée**

Fenêtres imprimées, fermeture par élastiques. Dos extensible. Format 24 x 32 cm.

- Le trieur\***
- 6 compartiments** 314 045
  - 7 compartiments** 905 166
  - 12 compartiments** 569 834

\* Livraison selon coloris disponibles : bleu, rouge, vert, jaune, orange.

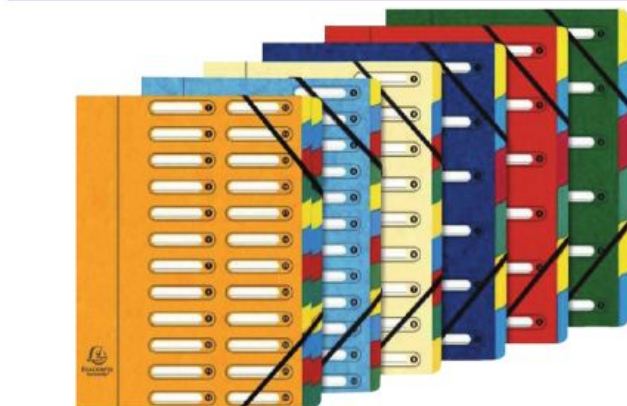

**Trieur carte lustrée**

Fenêtres découpées, fermeture par élastiques. Dos extensible à soufflet. Format 24 x 32 cm.

- Le trieur**
- 6 compartiments\*** 809 228
  - 9 compartiments\*** 865 870
  - 12 compartiments\*** 990 579
  - 24 compartiments\*\*** 168 220

\* Livraison selon coloris disponibles : bleu, rouge, vert, jaune, orange.  
\*\* Livraison selon coloris disponibles : bleu, rouge, vert, jaune, turquoise et ivoire.

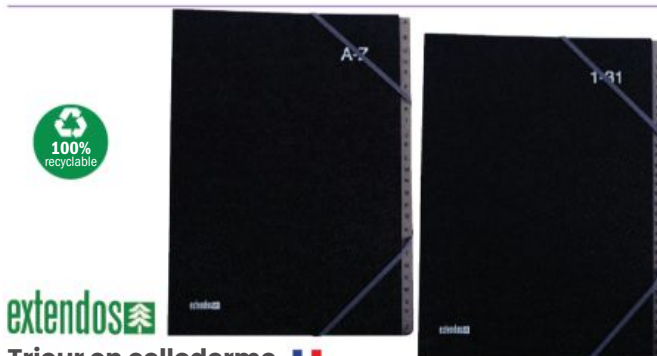

**Trieur en celloderme**

Couverture en celloderme noire grainée et onglets renforcés. Dos extensible avec fermeture par élastiques en coins. Livré avec un porte-étiquette adhésif et une étiquette à coller sur la couverture. Format 24 x 32 cm.

- Le trieur**
- 26 compartiments alphabétiques** 285 793
  - 31 compartiments numériques** 673 008

\* Sauf élastiques.

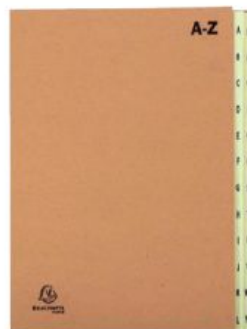

**Trieur alphabétique en kraft recyclé**

Couverture en carton recyclé et intérieur en carte ivoire 300 g. Dos extensible renforcé noir et onglets imprimés plastifiés. Compartiments perforés 2 trous. Format 25 x 33 cm.

- Le trieur**
- 24 compartiments** 946 437



ReCyc+

**Trieur Osmose Recycl +**

Couverture en polypropylène opaque 5/10e 100% recyclé, fabriqué à base de déchets ménagers en plastique, collectés et transformés en granules de polypropylène. Intercalaires en polypropylène opaque recyclé 3/10e de couleur beige.

Pour documents format 21 x 29,7 cm. Fermeture par élastiques. Index numérique sur le rabat de la dernière couverture. 12 compartiments.

**Le trieur\*** 773 591

\* Livraison selon coloris disponibles : noir, bleu délavé, vert de gris ou brique.

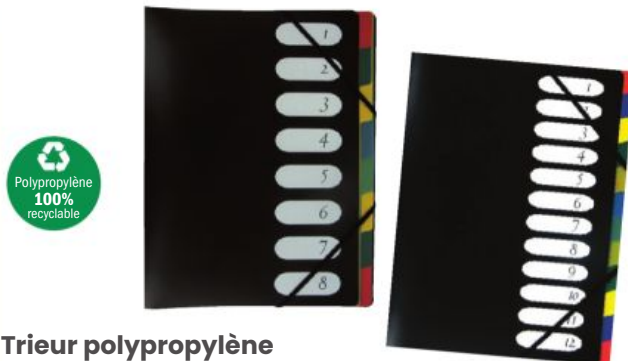

**Trieur polypropylène**

Fabriqué à partir de 50% de matières recyclées\*.

Couverture en polypropylène 4/10<sup>e</sup> noire. Fenêtres imprimées, intercalaires multicolores. Fermeture par élastiques. Format 24 x 32 cm.

**Le trieur**

**8 compartiments** 163 552

**12 compartiments** 979 607



**Trieur Rainbow**

Couverture en polypropylène opaque noir 5/10e et compartiments en polypropylène multicolore 2/10e. Fenêtres découpées avec porte-étiquette amovible. Fermeture par élastiques. Pour documents A4. Format 25,5 x 32 cm.

**Le trieur**

**8 compartiments** 158 662

**12 compartiments** 819 142



**Trieur polypropylène à rabats**

Fabriqué à partir de 25% de matières recyclées\*.

Couverture en polypropylène noir avec fenêtres découpées et porte-étiquettes multicolores. Intercalaires en polypropylène translucide. Les rabats en 3<sup>ème</sup> de couverture permettent de classer des documents A4. Format 24 x 32 cm.

**Le trieur**

**8 compartiments** 439 397

**12 compartiments** 240 517



**Trieur polypropylène Color Fresh**

Fabriqué à partir de 15% de matières recyclées\*. Couverture en polypropylène 5/10<sup>ème</sup>. Fenêtres découpées avec un porte-étiquette multicolore numéroté. Intercalaires en polypropylène translucide incolore. Chemise 3 rabats intégrée sur la 3<sup>ème</sup> de couverture. Fermeture par élastiques. Format 24 x 32 cm. Coloris assortis\*.

**Le trieur\***

**6 compartiments** 729 048

**8 compartiments** 137 348

**12 compartiments** 748 590

\* Livraison selon coloris disponibles : rouge, jaune orangé, vert, bleu, violet.



**Trieur à soufflet extensible Aquarel**

Fabriqué à partir de 75% de matières recyclées\*.

Carte lustrée 600 g et 12 compartiments en carte multicolore 210 g avec onglets personnalisables. Fermeture par élastiques. Dos 3,5 cm. Format 34 x 24,5 cm. Livraison selon coloris disponibles : bleu pastel, corail, mauve ou vert pastel.

**Le trieur** 408 050



**Valisette trieur Excabase**

Valisette 13 compartiments avec onglets personnalisables et poignée de transport ergonomique rétractable. Format : 33 x 26 x 5 cm. Coloris noir.

**La valisette trieur** 299 685

\* La valeur indiquée précise le taux de matières recyclées utilisées dans la fabrication du produit hors éléments consommables.





Wonday

**Trousse double**

En polyester, coloris rouge.  
Composée de 2 compartiments avec fermeture zippée et bandes auto-agrippantes.  
Avec étiquette de personnalisation. Dimensions fermée : 23 x 11 cm.

La trousse **605 881**



Wonday

**Trousse ronde**

Polyester. Coloris assortis.  
Avec étiquette de personnalisation.  
Dimensions : 22 x 9 x 7,5 cm.

La trousse **408 522**



**Mini trousse**

En simili cuir. Dimensions : 20 x 3,5 x 3 cm.

La trousse **Orange** **Marron** **Noir**  
**364 643** **842 647** **300 217**



**Fourre-tout plat**

Nylon. Coloris assortis.  
Dimensions : 22 x 2 x 11 cm.

Le fourre-tout **271 699**



Schneider

**Stylo-plume Easy**

Pointe plume en acier inoxydable. Grip caoutchouté.  
Rechargeable.

Le stylo-plume **881 424**



**Stylo-plume écolier Smiley**

Rechargeable. Coloris assortis.

Le stylo-plume **280 076**



**Stylo-plume V-Pen Pro**



Stylo-plume jetable avec niveau d'encre visible.

Le stylo-plume

**Bleu** **Noir** **Rouge** **Vert** **Turquoise** **Rose** **Violet**

**385 308** **366 976** **144 658** **773 121** **449 706** **268 871** **923 388**

Non rechargeable



**Stylo-plume High Level**

Coloris bleu. Rechargeable.

Le stylo-plume **807 073**



**Roller Easy**

À cartouche, rechargeable. Avec grip caoutchouté.  
Livré avec une cartouche d'encre bleue.

Le roller **365 083**



**Roller Smiley**

À cartouche, rechargeable. Coloris assortis.

Le roller **147 399**

**Cartouche d'encre**

Internationale standard.

L'étui de 6 cartouches

**Bleu royal** **Noir brillant** **Rouge**

**521 974** **390 551** **100 114**





# BIC FACILITE VOS ACHATS RESPONSABLES



**BIC** SE VOIT DÉCERNER LA CERTIFICATION SILVER DANS LE CADRE DU LABEL ECOVADIS MESURANT 21 CRITÈRES SUR LES THÈMES ENVIRONNEMENT, SOCIAL & DROITS DE L'HOMME, ACHATS RESPONSABLES ET ETHIQUE



Les produits d'écriture BIC® sont conçus pour un usage maximum et un impact minimum sur l'environnement

NF 403 Instruments d'écriture  
www.ecolabels.fr  
Pour en savoir plus (Pour plus d'informations) :  
www.bicworld.com

## 16 PRODUITS CERTIFIÉS ÉCO-LABEL



## 24 PRODUITS FABRIQUÉS À PARTIR DE MATIÈRE RECYCLÉE



### REINVENT®



## PRÈS DE 80% DES PRODUITS D'ÉCRITURE VENDUS SUR LE MARCHÉ SONT FABRIQUÉS EN FRANCE



\*% calculé sur le volume des instruments d'écriture BIC® vendus en France en 2021



## PRÈS DE 50% DES INSTRUMENTS D'ÉCRITURE SONT RECHARGEABLES\*



\*source : % calculé sur le nombre d'articles proposés en France en 2022 incluant stylos, rollers, feutres d'écriture et porte mines



## Stylo-bille



Sans PVC

### Stylo-bille d'apprentissage Twist

Stylo-bille. Pointe moyenne. Ø 1 mm.  
Idéal pour droitiers et gauchers. Coloris du corps bleu ou rose, selon disponibilité.

Le stylo-bille 179 226



Bien placer ses doigts  
Correct finger positioning



## Roller

### Roller STABILO EASYoriginal



Roller ergonomique rechargeable et effaçable, spécialement conçu pour les gauchers et droitiers. Zone grip antidérapante avec empreintes préformées pour guider le positionnement des doigts. Facile et confortable à tenir pour une écriture propre et nette. Ne coule pas et ne gratte pas le papier. Nouvelle pointe à chaque recharge. Personnalisable : emplacement prévu pour une étiquette prénom. Écriture moyenne 0,5 mm.

Pour droitier 772 051

Pour gaucher 619 717

Le lot de 3 cartouches bleues 581 208



Encre effaçable



## Crayon à papier



### Crayon graphite d'apprentissage

Crayon graphite pour l'apprentissage de l'écriture.  
Mine HB ultra solide. Idéal pour droitiers et gauchers.  
Corps bleu.

La boîte de 12 crayons 566 468

Autres  
crayons  
à papier  
p.62



Bien placer ses doigts  
Correct finger positioning



Corps  
triangulaire

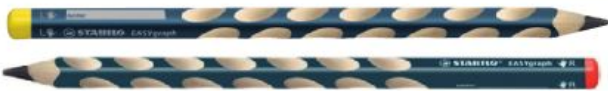

Corps  
triangulaire



### Crayon STABILO EASYgraph

Crayon graphite ergonomique d'apprentissage.  
Corps large triangulaire avec empreintes préformées pour une position correcte des doigts.  
Mine graphite 3,15 mm large et robuste adaptée à l'écriture et au dessin. Tête trempée.



	HB	B
Le crayon pour gaucher	743 894	102 570

Le crayon pour droitier	595 038	564 217
-------------------------	---------	---------

Le godet de 36 crayons (30 droitiers + 6 gauchers)	797 309	232 046
---	---------	---------

### Guide-doigts Grippies

Permet une bonne préhension du crayon.

La pochette de 6 guide-doigts 937 611



### Guide-doigts triangle

Aide pour l'écriture. Longueur : 4,7 cm.

Le sachet de 6 guide-doigts 541 032



## Porte-mines



### Porte-mines STABILO EASYergo 1.4

Porte-mines ergonomique, rechargeable, à mine fine montée sur amortisseur. Longue zone de préhension antidérapante. Prise en main détendue et légère. Mine HB de diamètre 1,4 mm. Idéal pour une écriture précise sur des lignes serrées ou des petits carreaux.

① Le porte-mine pour gaucher 579 198

② Le porte-mine pour droitier 636 675

L'étui de 6 mines 1,4 mm HB 482 795





**Le pack de 90 + 10 offerts**

Bleu	Noir
335 686	259 450

### Cristal fine



Écriture fine, pointe 0,8 mm.

Le stylo	Bleu	Noir	Rouge	Vert
	255 149	929 516	205 918	844 350
<b>Le pack de 90 + 10 offerts</b>	Bleu			
	394 316			

### Cristal

Écriture moyenne, pointe 1 mm. Corps transparent.

Le stylo	Bleu	Noir	Rouge	Vert
	332 939	280 064	380 469	675 080
<b>La boîte de 50 stylos</b>	Bleu	Noir	Rouge	Vert
	679 043	575 609	383 568	548 239

### L'étui de 15 stylos multicolour

pointe large 1,6 mm **369 163**



### Stylo bille Micron



Écriture douce et sans bavure.

Le stylo	Bleu	Noir	Rouge	Vert
pointe fine 0,7 mm	840 472	580 942	791 285	526 986
pointe moyenne 1 mm	517 740	672 748	645 170	635 653



### InkJoy 100 cap pointe fine



Écriture fine, pointe 0,5 mm. Corps transparent et triangulaire.

Le stylo	Bleu
	951 733



Corps triangulaire

### InkJoy 100 cap pointe moyenne

Écriture moyenne, pointe 1 mm. Corps transparent et triangulaire.

Le stylo	Bleu	Noir	Rouge	Vert
	748 788	364 417	881 435	108 791

### La pochette de 8 stylos

Assortis classiques **731 962**

Assortis fun **220 922**



**La boîte 80 + 20 offerts**

Bleu	Noir
995 227	548 708



### Stylo bille Lovegreen

Fabriqué à partir de 86% de matières recyclées\*.

Écriture moyenne 0,7 mm, pointe 1 mm.

Le stylo	Bleu	Noir	Rouge	Vert
	933 654	411 261	328 508	831 234
<b>La boîte de 50 stylos</b>	Bleu	Noir	Rouge	Vert
	674 424	915 168	810 847	534 974



### Softgrip

Écriture fine 0,5 mm, pointe métal 0,7 mm. Longueur d'écriture environ 2 000 m.

Le stylo	Bleu	Noir	Rouge	Vert
	830 769	534 098	641 415	164 885

Écriture moyenne 0,7 mm, pointe métal 1 mm. Longueur d'écriture environ 2 000 m.

Le stylo	Bleu	Noir	Rouge	Vert
	765 531	473 167	977 038	657 402



Traité antibactérien



### Stylo bille sur socle Fellowes

Corps noir. Encre bleue. Idéal pour les comptoirs et lieux publics. Chaînette chromée mesurant 52 cm et résistant à 14 kg. Socle rigide ABS et bas lesté de 220 g. Muni d'adhésif double-face et de 3 patins de protection.

**Le stylo 420 412**

**Le sachet de 12 recharges bleu 728 718**

Recharge longueur 10 cm.

\* La valeur indiquée précise le taux de matières recyclées utilisées dans la fabrication du produit hors éléments consommables.



### Cristal Soft

Écriture moyenne, pointe 1,2 mm, tracé 0,8 mm.  
Encre Easy Glide™ : grande douceur d'écriture.

Le stylo	Bleu	Noir	Rouge
	989 512	551 744	796 780



### Slider Edge

Écriture large, pointe 1,4 mm.  
Corps triangulaire, ne roule pas. Encre noire indélébile.

Le stylo	Bleu	Noir	Rouge	Vert
	822 259	580 289	251 722	566 240



### InkJoy 100 RT

Écriture moyenne, pointe 1 mm, tracé 0,7 mm. Corps triangulaire pour plus de confort et un meilleur contrôle d'écriture. Corps transparent entièrement à la couleur de l'encre. Écriture sans effort. Rétractable.

Le stylo	Bleu	Noir	Rouge
	522 766	599 835	850 959



### Réxgrip

Fabriqué à partir de 78% de matières recyclées.\*  
Écriture moyenne, pointe 1 mm, tracé 0,3 mm.  
Grip caoutchouté. Rétractable.

Le stylo	Bleu	Noir	Rouge	Vert
	678 977	999 089	947 715	226 139
La recharge	771 306	302 998	245 217	270 869



### Acroball

Fabriqué à partir de 79% de matières recyclées.\*  
Écriture moyenne, pointe 1 mm, tracé 0,3 mm.  
Grip ergonomique. Encre infalsifiable (sauf rouge). Rétractable.

Le stylo	Bleu	Noir	Rouge
	488 019	292 770	851 879



Encre infalsifiable



### Atlantis Soft

Écriture moyenne, pointe 1 mm, tracé 0,4 mm.  
Grip anti-glisse. Niveau d'encre visible.  
Encre Easy Glide™ : + 35% de glisse. Rétractable.

Le stylo	Bleu	Noir
	537 780	450 266



### STABILO pointball

Certifié 100% neutre en carbone.  
Longévité XXL, jusqu'à 3500 m d'écriture.  
Corps avec grip antidérapant. Équipé de la pointe bille standard STABILO assurant un tracé extra doux.  
Pointe 1,2 mm. Largeur de tracé : 0,5 mm. Rétractable.

Le stylo	Bleu	Noir	Rouge	Vert
	568 430	300 625	704 663	333 972



### Slider Rave

Écriture large, pointe 1,4 mm. Séchage instantané.  
Corps entièrement caoutchouté ergonomique. Grâce à la technique Viscoglide®, le stylo glisse en douceur sur le papier.

Le stylo	Bleu	Noir	Rouge
	892 604	885 379	419 721



\* La valeur indiquée précise le taux de matières recyclées utilisées dans la fabrication du produit hors éléments consommables.

**Clipper**

Écriture fine. Pointe 0,7 mm.

Le stylo	Bleu	Noir	Rouge	Vert
	398 334	160 161	613 841	359 105

**Grip ball 511**

Écriture fine, pointe 0,7 mm. Très bonne finition et tenue en main. Grip confort. Clip et embout métall.

Le stylo	Bleu	Noir	Rouge	Vert
	300 039	696 537	814 741	548 544

**BPS Matic** **PILOT**

Écriture fine, pointe 0,7 mm. Bille en carbone de tungstène.

Le stylo	Bleu	Noir	Rouge	Vert
	725 609	379 224	137 130	297 269

**B2P Ecoball 10** **PILOT**

Fabriqué à partir de bouteilles plastiques recyclées.

Écriture moyenne, pointe 1 mm. Tracé 0,3 mm. Rechargeable.

Le stylo	Bleu	Noir	Rouge	Vert
	398 952	795 165	155 485	872 054

La recharge	Bleu	Noir	Rouge	Vert
	771 306	302 998	245 217	270 869

**Le Greenpack de 10 stylos + 10 recharges**

Bleu	Noir
285 860	690 856

**M10**

Écriture moyenne, pointe 1 mm. Tracé 0,4 mm.

Le stylo	Bleu	Noir	Rouge	Vert
	390 005	567 330	928 596	492 528

Sans PVC

**FlexGrip Ultra**

Fabriqué à partir de 37% de matières recyclées.\*

Écriture moyenne, pointe 1 mm.

Nouvelle technologie "floating ball" pour une meilleure fluidité.

Le stylo	Bleu	Noir	Rouge	Vert
	950 831	930 296	674 856	320 429

**Atlantis**

Stylo bille rétractable et rechargeable.

Pointe moyenne 1 mm, Grip anti-glisse. Niveau d'encre visible.

Le stylo	Bleu	Noir	Rouge	Vert
	329 455	494 418	924 870	792 506

**4 couleurs**

Écriture fine, pointe 0,7 mm.

**Le stylo 4 couleurs** 754 177**4 Colours**

Rechargeable.

**Le stylo 4 couleurs classique**

Écriture fine, pointe 0,8 mm 447 332

① Écriture moyenne, pointe 1 mm 196 006

**4 Colours fun** **Le stylo 4 couleurs**   
② Écriture moyenne, pointe 1 mm 357 596

\* La valeur indiquée précise le taux de matières recyclées utilisées dans la fabrication du produit hors éléments consommables.



### Super Grip

Écriture moyenne, pointe 1 mm, tracé 0,4 mm.  
Corps caoutchouc avec stries antiglisse.

<b>Le stylo</b>	<b>Bleu</b>	<b>Noir</b>	<b>Rouge</b>
	998 311	247 733	768 113



### Clic Stic

Fabriqué à partir de 78% de matières recyclées.\*  
Écriture moyenne, pointe 1 mm. Bille en carbure de tungstène.  
Bouton poussoir, clip et corps en polypropylène recyclé.



<b>Le stylo</b>	<b>Bleu</b>	<b>Noir</b>
	617 291	796 582



\* % calculé sur le poids total du produit.

### 4 couleurs Quatro

Écriture moyenne, pointe 1 mm, tracé 0,7 mm.  
Encre superfluide pour une écriture sans effort.  
Grip confort.



<b>1 Le stylo version standard</b>		205 896
<b>2 Le stylo version Fun</b>		229 841

1  
2



### 4 Couleurs Shine

Écriture moyenne, pointe 1 mm, tracé 0,3 mm.  
Corps effet métallisé. Rechargeable.

<b>1 Silver argenté</b>	846 990
<b>2 Bleu métallisé</b>	396 433
<b>3 Violet métallisé</b>	813 777
<b>4 Rouge métallisé</b>	387 163
<b>5 Doré</b>	525 763
<b>6 Rose doré</b>	976 453

1  
2  
3  
4  
5  
6



### 4 Couleurs Tie & Dye

Écriture moyenne, pointe 1 mm, tracé 0,3 mm.  
Corps Tie and Dye. Rechargeable.

<b>Le stylo</b>	244 945
-----------------	---------



### 4 Couleurs Gradient

Écriture moyenne, pointe 1 mm, tracé 0,3 mm.  
Corps irisé assortis. Rechargeable.

<b>Le stylo</b>	390 578
-----------------	---------



### 4 Couleurs Wood Style

Écriture moyenne, pointe 1 mm, tracé 0,3 mm.  
Corps effet bois. Rechargeable.

<b>Le stylo</b>	344 502
-----------------	---------



### 4 Couleurs 3 + 1 HB

Stylo rétractable 2 en 1 : stylo bille, écriture moyenne 1 mm, tracé 0,3 mm et porte-mines HB 0,7 mm.  
Embout gomme intégré et grip confort.

<b>Le stylo</b>	108 725
-----------------	---------



### Recharge BIC 4 couleurs

Pointe moyenne.



<b>La recharge</b>	<b>Bleu</b>	<b>Noir</b>	<b>Rouge</b>	<b>Vert</b>
	129 761	942 654	749 467	825 717





### FRIXION ENCRE THERMOSENSIBLE

Écrivez, supprimez, recommencez... avec l'encre en gel thermosensible ! Celle-ci devient invisible sous l'action de la chaleur : l'encre thermosensible devient transparente au-delà de 60°C. Les stylos à encre thermosensible possèdent un embout spécifique en caoutchouc, permettant un échauffement rapide du papier sans l'abîmer. Des effaçages que l'on peut effectuer autant de fois qu'on le désire.



Effaçage par frottement

### Roller Frixion Point



Pointe aiguille 0,5 mm, écriture fine 0,3 mm. Pointe fine pour plus de précision et grip caoutchouté ergonomique. Rechargeable.

**Le roller** Bleu Noir Rouge Vert

612 283 461 239 447 657 903 907

**Le pack de 3 recharges Frixion Point**

Bleu Noir Rouge

768 475 715 644 738 088



### Roller Frixion Ball Clicker



Pointe 0,7 mm, écriture moyenne 0,35 mm. Bille en carbure de tungstène. Résiste aux chocs et aux chutes. Grip ergonomique. Rechargeable et rétractable.

**Le roller** Bleu Noir Rouge Vert Bleu nuit Violet Turquoise Rose

727 504 736 064 493 398 772 418 297 200 184 872 632 358 999 240

**La pochette de 4 rollers assortis** ■ ■ ■ ■ 407 381



Effaçage par frottement

### Roller Frixion Ball



Fabriqué à partir de 50% de matières recyclées.\*

Pointe 0,7 mm, écriture moyenne 0,35 mm. Bille en carbure de tungstène. Grip ergonomique. Grande douceur d'écriture. Rechargeable.

**Le roller** Bleu Noir Rouge Vert Violet Turquoise Rose Orange Marron Vert pomme

300 912 682 015 545 177 299 351 806 936 759 554 732 617 921 978 819 458 342 385

**Le pack de 3 recharges Frixion Ball - Frixion Pro - Frixion Clicker - Frixion Slim**

Bleu Noir Rouge Vert Bleu nuit Violet Turquoise Rose Orange Marron Vert pomme

754 477 845 677 948 802 975 639 116 279 937 976 448 256 224 879 581 281 705 710 431 888

**Le pack de 6 recharges assorties** ■ ■ ■ ■ ■ ■ 705 305

**La pochette de 4 rollers assortis classique** ■ ■ ■ ■ 402 226

**La pochette de 4 rollers assortis Fun** ■ ■ ■ ■ 550 494

Effaçage par frottement



### Roller Frixion Ball Stick

Fabriqué à partir de 50% de matières recyclées.\*

Pointe 0,7 mm, écriture moyenne 0,35 mm. Non rechargeable.

**Le roller**

Bleu Noir Rouge

883 324 512 909 180 835

**La pochette de 6 rollers**

**Tons chauds** ■ ■ ■ ■ ■ ■ 345 200

**Tons froids** ■ ■ ■ ■ ■ ■ 281 880

### Stylo gel effaçable

**Le stylo**

Bleu Noir Rouge Vert

991 867 470 367 569 032 577 808

**L'étui de 3 recharges**

Bleu Noir Rouge Vert

848 107 146 056 900 227 681 416

\* La valeur indiquée précise le taux de matières recyclées utilisées dans la fabrication du produit hors éléments consommables.



## V5-V7

Roller tubulaire à encre liquide et niveau visible. Grande autonomie.

Le roller	Bleu	Noir	Rouge	Vert	Violet	Rose	Turquoise
<b>V5</b> Écriture fine Pointe 0,5 mm	535 328	388 807	360 399	641 016	560 758	978 496	408 906
<b>V7</b> Écriture moyenne Pointe 0,7 mm	152 543	817 891	972 697	795 549	-	-	-

La pochette de 4 rollers, coloris assortis (noir, bleu, rouge, vert) **V5 220 862 - V7 619 873**



## V5-V7 GRIP

Roller tubulaire avec grip caoutchouté pour plus de confort.

Le roller	Bleu	Noir	Rouge	Vert
<b>V5</b> Écriture fine Pointe 0,5 mm	910 854	189 343	909 513	123 079
<b>V7</b> Écriture moyenne Pointe 0,7 mm	460 078	522 113	179 179	508 997



## N205

Roller pointe aiguille à encre liquide. Niveau d'encre visible. Clip métal. Écriture fluide et constante !

Le roller	Bleu	Noir	Rouge	Vert
Écriture fine Pointe 0,5 mm	771 878	914 729	282 950	867 037



## R205-R207

Pointe métal. Encre liquide. Niveau d'encre visible. Clip métal. Écriture fluide et constante ! Bille ultra résistante en carbure de tungstène.

Le roller	Bleu	Noir	Rouge	Vert
Écriture fine Pointe 0,5 mm	243 715	659 792	859 557	776 490
Écriture moyenne Pointe 0,7 mm	978 470	623 405	980 436	218 710



## V-Ball

Pointe métal. Bille extra dure, indéformable. Encre liquide et niveau visible.

Le roller	Bleu	Noir	Rouge	Vert	Rose	Turquoise
<b>V-Ball 0,5</b> Écriture fine Pointe 0,5 mm	428 449	117 845	530 973	978 478	211 757	304 353
<b>La pochette de 4 V-Ball 0,5 coloris assortis 367 198</b>						
<b>V-Ball 0,7</b> Écriture moyenne Pointe 0,7 mm	876 343	659 286	862 495	941 797		
<b>La pochette de 4 V-Ball 0,7 coloris assortis 297 465</b>						
<b>V-Ball 1,0</b> Écriture large Pointe 1,0 mm	106 289	355 548	776 070	302 428		



## UB eye

Pointe métal. Encre liquide à pigmentation inaltérable à l'eau et à la lumière. Niveau visible. Contrôle du débit de l'encre.

Le roller	Bleu	Noir	Rouge	Vert
<b>UB150</b> Écriture fine Pointe 0,5 mm	462 477	782 377	570 993	276 474
<b>UB157</b> Écriture moyenne Pointe 0,7 mm	725 369	287 817	245 026	414 146



## Topball 847

Pointe plastique. Écriture fine, pointe 0,5 mm. La bille placée dans une assise en élastique garantit une écriture particulièrement douce.

Le roller	Bleu	Noir	Rouge	Vert
Écriture fine Pointe 0,5 mm	287 232	771 623	958 741	342 707



**Stylo Gel KI** **IKON**

Écriture moyenne, pointe 0,7 mm. Tracé 0,5 mm.

Le stylo	Bleu	Noir	Rouge	Vert
	266 235	584 951	932 480	345 747

**Stylo Gel**

Écriture moyenne, pointe 0,6 mm. Embase métal.

Le stylo	Bleu	Noir	Rouge	Vert
	977 598	412 771	943 869	699 369

**G-1 Grip** **PILOT**

Grande fluidité d'écriture. Grip caoutchouté.

Le stylo	Bleu	Noir	Rouge	Vert
Écriture fine pointe 0,5 mm	382 589	414 185	646 356	154 938
Écriture moyenne pointe 0,7 mm	795 354	857 170	411 160	470 401

**Stylo gel Flexgrip** **Paper Mate**

Fabriqué à partir de 30% de matières recyclées.\*

Écriture moyenne, pointe 0,7 mm, tracé 0,5 mm. Rétractable.

Le stylo	Bleu	Noir
	977 875	589 439

**B2P** **PILOT**

Écriture moyenne 0,4 mm, pointe 0,7 mm. Bille en carbure de tungstène. Excellente sensation de glisse. Rechargeable et rétractable.

Le stylo	Bleu	Noir	Rouge	Vert
	848 131	640 858	501 946	767 292
Le pack de 20 stylos	801 925	318 480		
La recharge	689 607	610 760	256 540	719 861



Fabriqué à partir de bouteilles recyclées !

**Stylo gel standard**

Écriture moyenne, pointe 0,7 mm. Grip confort. Rétractable.

Le stylo	Bleu	Noir	Rouge	Vert
	262 566	177 983	673 796	936 019

**Stylo gel G-2** **PILOT**

Fabriqué à partir de 70% de matières recyclées\*.

Écriture moyenne, pointe 0,7 mm, tracé 0,39 mm avec grip. Débit de l'encre contrôlé. Rechargeable et rétractable.

Le stylo	Bleu	Noir	Rouge	Vert
	544 618	966 719	448 263	161 385
Le pack de 20 stylos	596 793	456 357		
La recharge	689 607	610 760	256 540	719 861

\* La valeur indiquée précise le taux de matières recyclées utilisées dans la fabrication du produit hors éléments consommables.



## Roller gel K3 IKON

Écriture moyenne, pointe 0,7 mm. Grip confort. Encre cap-off. Rétractable.

Le roller	Bleu	Noir	Rouge	Vert
	188 732	992 956	140 572	275 751



## Energel X BL 107

Écriture moyenne, pointe 0,7 mm. Grand confort d'écriture. Grip caoutchouc confort. Encre longue durée et séchage très rapide sur le support. Rétractable.



Le stylo	Bleu	Noir	Rouge	Vert
	648 844	440 941	727 127	142 777



## uni-ball

### Signo RT 207

Écriture moyenne, pointe 0,7 mm. Bille en carbure de tungstène. Agrafe métal. Corps translucide. Niveau d'encre visible. Grip confort strié. Encre gel nouvelle génération, à pigmentation. Longévité d'écriture accrue grâce à son système à double bille. Rétractable.

Le stylo	Bleu	Noir	Rouge	Vert
	405 734	899 774	299 340	744 602



## uni-ball

### Signo Broad

Écriture large fluide et ultra douce. Pointe 1 mm. Encre à pigmentation dense et lumineuse. Grip confort.

Le roller	Bleu	Noir	Rouge
	924 267	934 187	527 373

Bleu métal	Violet métal	Rouge métal	Rose métal
248 792	712 402	765 326	169 291

Bronze	Or	Argent	Blanc
181 593	699 561	941 106	955 283



### La pochette de 4 stylos 128 829

(bronze, or, argent et blanc)



### Pochette 20 stylos

Encre gel à effet brillant. Coloris assortis.

### La pochette de 20 stylos 424 866



## uni-ball

### Roller Signo

Double bille pour réguler le flux de l'encre et accélérer le séchage.

### La pochette de 4 stylos - pointe 0,7 mm

Or	Argent	Blanc
348 702	593 479	130 979

### La pochette de 8 stylos assortis

- ① Pailletés - 1 mm 242 148
- ② Métallisés - 0,8 mm 910 674
- ③ Pastels - 0,7 mm 371 708



\* La valeur indiquée précise le taux de matières recyclées utilisées dans la fabrication du produit hors éléments consommables.

**Softliner**

Feutre pointe fine baguée. Écriture souple et précise, tracé 0,3 mm. (Photo non contractuelle).

Le feutre	Bleu	Noir	Rouge	Vert
	875 772	260 677	259 274	174 071

**STABILO point 88**

Stylo feutre à pointe fine résistante gainée de métal, adapté à tous les besoins du quotidien. Idéal pour les tracés de précision, les graphiques, la cartographie et la prise de notes tout en couleurs. Tracé : 0,4 mm. Jusqu'à 1000 m d'écriture.

Le feutre	Bleu	Noir	Rouge
	503 291	866 912	332 387

**La pochette de 6 feutres** 929 544

**1 La pochette de 10 feutres** 220 901



**2 La pochette de 15 feutres** 183 453



**L'étui de 20 feutres** 457 516

**Intensity fine**

Feutre d'écriture et de dessin, avec sa pointe aiguille de 0,4 mm pour un tracé fin de 0,4 mm. Assortiment de couleurs toniques.

**1 L'étui de 10 feutres** 109 723



**L'étui de 20 feutres** 396 740

**Triplus® fineliner 334**

Feutre d'écriture et de dessin, pointe baguée métal 0,3 mm. Corps triangulaire, encre DRY SAFE (ne sèche pas).

**L'étui de 30 feutres** 976 820



Corps triangulaire

**Graph'Peps**

Feutre pour écrire et dessiner, pointe métal précision de 0,4 mm.

**1 La pochette de 10 feutres** 846 026



**La pochette de 20 feutres** 177 639



Corps triangulaire

1

**Fine Writer**

Tracé fin. Pointe fibre 0,4 mm.

Le feutre	Bleu	Noir	Rouge
	811 593	411 248	749 270

**Sign Pen S520**

Fabriquée à partir de 83%\* de matières recyclées\*.

Feutre écriture moyenne, pointe fibre acrylique 2 mm. Tracé 0,8 mm.

Le feutre	Bleu	Noir	Rouge
	665 306	840 151	298 091



\* La valeur indiquée précise le taux de matières recyclées utilisées dans la fabrication du produit hors éléments consommables.



### Sign Pen **uni-ball**

Fabriqué à partir de 88% de matériaux recyclés\*.

Pointe nylon souple et résistante, écriture moyenne 0,7 mm, tracé 0,5 mm.



Le feutre	Bleu	Noir	Rouge
	301 952	308 152	896 484



### Topwriter **Schneider**

Pointe fibre large pour une écriture expressive, tracé environ 0,8 mm.

Le feutre	Bleu	Noir	Rouge	Vert
	115 703	119 988	147 769	115 704



### Nylon Writer

Pointe en polypropylène anti écrasement. Écriture moyenne, tracé 1 mm.

Le feutre	Bleu	Noir	Rouge	Vert
	810 739	361 488	765 648	744 392



### Flair **Paper Mate**

Pointe feutre nylon, écriture moyenne 0,7 mm qui résiste à l'écrasement.

Le feutre	Bleu	Noir	Rouge	Vert
	534 442	129 431	699 254	792 397

- La pochette de 4 coloris classiques 584 758
- La pochette de 4 coloris fun 867 914
- 1 La pochette de 6 coloris métal 480 194
- La pochette de 6 coloris pastels 841 956
- La pochette de 16 coloris classiques 310 750
- 2 La pochette de 16 coloris tropical 563 897
- La pochette de 16 coloris candy pop 111 133
- La pochette de 16 coloris 90'S 221 268



### Flair **Paper Mate**

#### Flair Bold

Écriture moyenne, pointe 1,2 mm. Encre à base d'eau.

La pochette de 12 coloris assortis	165 431
------------------------------------	---------



### STABILO pointMax **STABILO**

Stylo feutre pointe moyenne ultra robuste en nylon. Confort d'écriture optimal même après un usage intensif. Idéal pour écrire, annoter, prendre des notes rapides tout en couleurs ou bien encore tracer avec fluidité. Tracé : 0,8 mm. Jusqu'à 800 m d'écriture.

Le feutre	Bleu	Noir	Rouge	Vert
	592 869	341 611	407 744	199 448

- La pochette de 4 feutres classiques 763 430
- 1 La pochette de 4 feutres pastels 181 207
- La pochette de 15 feutres 990 963



### V-Sign Pen **PILOT**

Écriture moyenne, pointe large 2 mm polyester baguée. Tracé souple et régulier 0,6 mm. Niveau d'encre visible.

Le feutre	Bleu	Noir	Rouge
	862 546	343 888	390 064
	Vert	Turquoise	Violet
	789 446	876 093	183 314

- 1 La pochette de 6 feutres 709 779

- 2 La boîte de 16 feutres + 4 gratuits 

Bleu	Noir	Assortis
------	------	----------

 351 050 538 044 858 128



\* La valeur indiquée précise le taux de matières recyclées utilisées dans la fabrication du produit hors éléments consommables.



100% recyclé (set)

Set de bureau fabriqué à 100% en plastique recyclé

83%\* recyclé



PRODUIT VERT



PRODUIT VERT



**Surligneur STABILO BOSS ORIGINAL**

Surligneur rechargeable à encre fluo ou pastel à base d'eau convenant à tous les papiers. Peut rester ouvert 4 h sans sécher. Fluorescence intense et persistante. Pointe biseautée, largeurs de tracé : 2 à 5 mm.

Le surligneur

Jaune	Vert	Rose	Bleu	Orange
130 459	791 145	581 227	377 044	497 971
Rouge	Turquoise	Lilas	Lavande	Gris
453 486	605 161	812 334	644 783	642 524
Teint de pêche	Menthe à l'eau	Souppon de rose		
571 672	247 838	534 631		

La recharge jaune	280 120
La box étui rigide de 4	914 859
La pochette de 4	432 737
La pochette de 6	495 292
Le pot de 6	466 896
La pochette de 8	442 249
Le coffret de 15	881 760
2 Le coffret de 23	525 911
La pochette de 4 coloris pastels	914 009
La pochette de 6 coloris pastels	982 765
3 Le pot de 6 coloris pastels	420 144
La pochette de 8 coloris pastels	993 673
4 L'étui de 5 mini boss	481 490
La pochette de 4 coloris nature	208 172
5 La pochette de 8 coloris nature	191 252



**Surligneur STABILO GREENBOSS**

Surligneur rechargeable fabriqué en plastique recyclé à 83%. Zone grip antidérapante pour un meilleur confort. Peut rester ouvert 4 h sans sécher. Fluorescence intense et persistante. Pointe biseautée, largeurs de tracé 2 à 5 mm. Encre à base d'eau.

La pochette de 4 surligneurs 216 611

**Surligneur grip**

Fabriqué à partir de 35% de matières recyclées.\* Encre pigmentée, couleur très brillante, ne sèche pas, même avec le capuchon ouvert.

Le surligneur

Jaune	Vert	Rose	Bleu	Orange
738 619	599 775	876 999	382 245	652 878
La pochette de 6 surligneurs 587 458				

**Surligneur standard**

Encre lumineuse.

Le surligneur

Jaune	Vert	Rose	Orange
935 207	388 241	658 455	455 710
La pochette de 4 surligneurs 793 754			

**Surligneur universel STANGER®**

Fabriqué à partir de 25% de plastique recyclé.\* Encre non toxique. Excellente luminosité grâce aux pigments.

Le surligneur

Jaune	Vert	Rose	Bleu	Orange
830 473	671 973	936 699	367 874	478 549
Rouge	Turquoise	Lilas	Lavande	
983 493	300 208	707 574	350 480	
La pochette de 4 surligneurs	284 068			
La pochette de 6 surligneurs	434 415			
La pochette de 8 surligneurs	500 203			

\* La valeur indiquée précise le taux de matières recyclées utilisées dans la fabrication du produit hors éléments consommables.



### Surligneur de poche

Pointe moyenne biseautée. Encre universelle. Capuchon avec agrafe.

Le surligneur

Jaune	Vert	Rose	Bleu	Orange
209 617	407 644	724 901	882 517	881 367

La pochette de 6 surligneurs  582 025



**PRODUIT VERT**

Encre à base d'eau, sans PVC

### Highlighter grip

Pointe biseautée bloquée en polyéthylène. Largeur du trait de 1,6 à 3,6 mm.

Le surligneur

Jaune	Vert	Rose	Orange
858 829	812 461	257 452	408 547

- 1 La boîte de 5 surligneurs assortis  356 156
- La boîte de 5 surligneurs pastels  855 215
- 2 La boîte de 15 surligneurs assortis  812 594



1

Dans une jolie boîte en métal

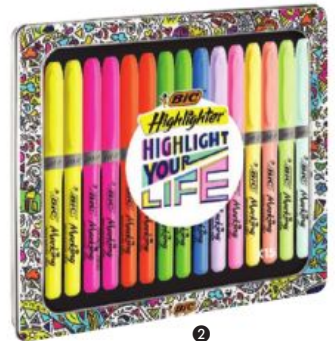

2



### Surligneur STABILO NAVIGATOR

Surligneur de poche avec agrafe à encre liquide. Peut rester ouvert 4 h sans sécher. Fluorescence intense et persistante. Niveau d'encre visible. Pointe biseautée, largeur de tracé : 1 - 4 mm. Encre à base d'eau.

Le surligneur

Jaune	Vert	Rose	Bleu	Orange
387 765	660 623	190 268	943 852	295 243

La pochette de 4 surligneurs  689 237



### Surligneur STABILO swing cool

Surligneur de poche avec agrafe. Peut rester ouvert 4 h sans sécher. Fluorescence intense et persistante. Pointe biseautée, largeur de tracé : 1 - 4 mm. Encre à base d'eau.

Jaune	Vert	Rose	Bleu	Orange	Lavande
547 161	596 377	406 188	597 599	293 189	240 794

La pochette de 6 surligneurs assortis  724 361

La pochette de 6 surligneurs pastels  919 034



Encre à base d'eau



### Surligneur FriXion Light

Fabriqué à partir de 50% de matières recyclées.\*

Le seul surligneur qui s'efface par friction. Tracé 4 mm.

Le surligneur effaçable  370 360



### Surligneur Gel twist



Ne sèche pas

Surligneur en gel : ne sèche jamais. Mécanisme tournant pour faire sortir la mine. Ne traverse pas le papier. Grande douceur à l'application.

Le surligneur

Jaune	Orange	Rose
129 160	227 753	383 039



\* La valeur indiquée précise le taux de matières recyclées utilisées dans la fabrication du produit hors éléments consommables.

Dure 2H ← → 2B Tendre

Guide-doigts  
p.49



**Crayon Ferby**

12 cm. Mine B, 6,25 mm.

La boîte de 12 crayons 719 134



**Crayon d'initiation à l'écriture**

Corps triangulaire extra large. Section 10 mm. Mine B, 4 mm.

La boîte de 12 crayons 148 359



**Crayon Robinson**

Corps hexagonal. Bout gomme. Mine HB.

La boîte de 12 crayons 458 872



**Crayon Groove Slim**

Zone grip pour prise en main confort. Section 7 mm. Mine HB.

La boîte de 12 crayons 388 594

Le pot de 48 crayons 107 359



**Noris® 183**

Fabriqué en bois uprecyclé selon un procédé innovant permettant de recycler même les plus petits résidus de bois. Les copeaux, issus du processus de sciage, sont ainsi transformés en crayons de haute qualité.

Crayon graphite triangulaire avec tête trempée et surface douce antiglisse.

La boîte de 12 crayons HB 448 041



**Noris® 120**

Fabriqué en bois uprecyclé selon un procédé innovant permettant de recycler même les plus petits résidus de bois. Les copeaux, issus du processus de sciage, sont ainsi transformés en crayons de haute qualité.

Mine incroyablement solide. Encollage haute résistance au bris.

Le set de 12 crayons HB + 1 mini gomme 179 001

L'étui de 12 crayons HB 372 474

L'étui de 12 crayons 2B 926 902

Le classpack de 144 crayons HB 438 143



**Pro Natura**

Corps hexagonal. Mine HB.

La boîte de 12 crayons 249 219

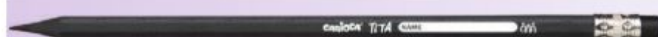

**Crayon ECO FAMILY**

Boîte carton 100% recyclable avec papier recyclé à 90%, corps du crayon fabriqué à partir de 77% de plastiques recyclés. Corps hexagonal en résine. Mine HB 3 mm. Bout gomme.

La boîte de 6 crayons 409 555



**Evolution**

Fabriqué à partir de 64% de matières recyclées, 56% pour le modèle avec gomme.\*

Corps en résine de synthèse, résiste aux mordillages. Mine HB.

La boîte de 12 crayons 855 238

Le schoolpack de 100 crayons 710 272

La boîte de 12 crayons bout gomme 101 717



**Crayon standard Wonday**

1 La boîte de 12 crayons HB bout trempé 120 401

2 La boîte de 12 crayons 2H bout tranché 852 601

La boîte de 12 crayons H bout tranché 878 787

La boîte de 12 crayons HB bout tranché 728 970

La boîte de 12 crayons B bout tranché 493 381

La boîte de 12 crayons 2B bout tranché 638 576

3 La boîte de 12 crayons HB bout gomme 455 344



**Tradition® 110**

Crayon graphite hexagonal de haute qualité. Bout trempé.

La boîte de 12 crayons

2H	H	HB	B	2B
879 683	539 444	580 250	772 830	170 339

\* La valeur indiquée précise le taux de matières recyclées utilisées dans la fabrication du produit hors éléments consommables.





**Taille-crayon**

Le taille-crayon

Métal 1 usage 446 869

Métal 2 usages 892 846



**Taille-crayon 1 trou**

1 usage. En plastique. Coloris assortis.

La boîte de  
24 taille-crayons 932 885



Wonday

**Taille-crayon avec grip**

1 usage. En plastique.  
Grip caoutchouc. Coloris assortis.

Le taille-crayon 630 470



Crayons  
p.70 et 192



**Taille-crayon STABILO woody**



Destiné aux crayons gros modules.  
Diam. 10 mm.

Le taille-crayon 960 130



**Taille-crayon avec réserve éco**

2 usages. Coloris assortis.

Le taille-crayon

Métal 376 617

Plastique 865 196

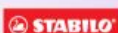

**Taille-crayon EASYsharpener**

Taille-crayon ergonomique avec réservoir pour 3 diamètres de mine différents. Corps souple résistant aux chocs. Grip de forme novatrice pour une prise en main optimale. Vis de sécurité pour éviter que les enfants ne se blessent. Couvercle refermable.

Le taille-crayon

1 Pour droitier 717 399

2 Pour gaucher 502 292



**Taille-crayon avec réservoir STABILO woody**

Destiné aux crayons gros modules. Diamètre 10 mm. Réservoir de grande contenance, avec couvercle.

Le taille-crayon 211 564



**Taille-crayon BOOGY**

En plastique antichoc, compact avec réserve articulée imperdable. Coloris assortis.

Le taille-crayon

1 usage 130 339

2 usages 418 169



**Wonday Taille-crayon avec réserve**

2 usages. Coloris assortis.

Le taille-crayon

Métal 584 482

Plastique 158 713



Wonday

**Taille-crayon avec réserve**

1 usage.  
En plastique avec grip.

Le taille-crayon 761 689

Spécial gaucher



Wonday

**Taille-crayon pour gaucher**

2 usages. En plastique. Coloris assortis.

Le taille-crayon 715 897



Spécial gros crayons



Wonday

**Taille-crayon pour gros crayons**

3 usages. Avec réserve. En plastique. Diam. jusqu'à 17 mm.

Le taille-crayon 906 146

Wonday

**Machine taille-crayon standard**

Corps et réserve à copeaux en ABS. Fraise en acier. Angle de taille réglable. S'arrête automatiquement en fin de taille. Livré avec un étrier de fixation. Diam. jusqu'à 8 mm.

La machine 254 987

**Fraise pour machine taille-crayon**

Fraise de rechange pour machine 254 987.

La fraise 614 161



Arrêt automatique

Wonday

**Machine taille-crayon gros module**

Corps et réserve à copeaux en ABS. Fraise en acier. Livré avec un étrier de fixation. Diam. jusqu'à 12 mm. Convient aussi aux crayons à forme triangulaire.

La machine 736 646

**Fraise pour machine taille-crayon**

Fraise de rechange pour machine 736 646.

La fraise 156 032



Piles  
p.139

Wonday

**Taille-crayon électrique**

1 usage pour crayons standard. Fraise en acier. Corps et réserve à copeaux plastique. Alimentation par 4 piles LR6 - code 614 339 (non fournies).

Le taille-crayon 490 757



**Taille-crayon électrique**

1 usage pour crayons standard. Fraise en acier. Corps et réserve à copeaux en ABS. Alimentation secteur. 230 V.

Le taille-crayon 188 579



Spécial gros crayons

**Taille-crayon électrique gros crayons**

1 usage pour gros modules et crayons à forme hexagonale ou triangulaire. Fraise en acier. Corps et réserve à copeaux en ABS. Robuste. Alimentation secteur. 230 V.

Le taille-crayon 837 654

**Fraise pour machine taille-crayon**

Fraise de rechange pour machine 837 654.

La fraise 687 450



## Mines graphite standard HB



L'étui de	12	12
Mines	0,5 mm	0,7 mm
	998 881	191 535

L'étui de	6
Mines	2 mm
	590 005



Pentel



## Mines graphite Hi-Polymer

L'étui de	12	12	15
Mines	0,5 mm	0,7 mm	0,9 mm
2B	676 403	546 923	-
HB	548 258	890 361	446 323
2H	353 907	451 549	-

## Porte-mines non rechargeable

## Matic Grip HB



Corps rond avec grip caoutchouc contenant 3 mines de 9 cm HB et embout gomme.

La boîte de 12 porte-mines 0,7 mm 871 020



## Matic HB



Corps transparent contenant 3 mines HB et embout gomme. Clip coloré.

La boîte de 12 porte-mines 0,5 mm 144 508

La boîte de 12 porte-mines 0,7 mm 705 098

La boîte de 12 porte-mines 0,9 mm 473 327



## Porte-mines

Embout gomme. Coloris assortis.

La boîte de 12 porte-mines 0,5 mm 482 700

La boîte de 12 porte-mines 0,7 mm 420 638



## Matic Plus HB



Fabriqué à partir de 65% de matières recyclées.\*

Corps mat contenant 4 mines HB et embout gomme. Coloris assortis.

La boîte de 50 porte-mines 0,7 mm 446 646



ecolutions™



## Porte-mines rechargeable

## Porte-mines Energize PL107

Grip caoutchouc confort. Gomme protégée. Mines 0,7 mm. Couleurs de corps acidulées.

Le porte-mines

Bleu ciel

Violet

115 729 414 007

Pentel



## Porte-mines classic

Avec canon rentrant, corps caoutchouté et embout gomme.

Le porte-mines 0,5 mm 505 537

Le porte-mines 0,7 mm 237 647



## Porte-mines Fiesta

Pentel

Grip caoutchouc confort. Canon fixe. Gomme protégée.

Le porte-mines noir AX125 0,5 mm 410 971

Le porte-mines bleu AX127 0,7 mm 191 021



## Porte-mines standard

Grip confort. Canon rentrant. Coloris assortis.

Le porte-mines 0,5 mm 774 871

Le porte-mines 0,7 mm 882 837



## Porte-mines Automatic

Corps rond avec grip confort et gomme avec capuchon. Plus besoin de réamorcer, la mine descend automatiquement. Coloris assortis.

Le porte-mines 0,7 mm 238 649



## Porte-mines technique

## Criterium 2613



Corps plastique. Mine 2 mm. Gomme et taille-mines incorporés.

Le criterium 2 mm 235 859



Mines 2 mm



\* La valeur indiquée précise le taux de matières recyclées utilisées dans la fabrication du produit hors éléments consommables.



## Gommes

**Gom-pen**

Crayon gomme. Section triangulaire pour une meilleure prise en main.

**Le stylo gomme** 274 615

**Les 2 recharges** 262 201



Gomme sans latex ni phtalate

**Gomme avec fourreau**

Blanche. Sans PVC ni phtalate. Dimensions : 6 x 2,2 x 1,2 cm.

**La gomme** 100 851

**Gomme Mars® plastic 526 50**

Blanche. Sans latex ni phtalate. Dimensions : 6,5 x 2,3 x 1,3 cm.

**La gomme** 938 738



Emballage carton recyclé

Sans PVC sans phtalate

**Technic 600 Green**

Formulation haute efficacité. Un seul résidu après effaçage. Format standard : 6 x 2,2 x 1,2 cm.

**La gomme** 853 195

**Wonday****Gomme ovale**

Sans PVC. Dimensions : 5,6 x 2,5 x 1,1 cm.

**La gomme** 732 723

**La boîte de 20 gommes** 274 171

**Wonday****Gomme plastique souple**

Sans PVC. Dimensions : 3,3 x 2,3 x 0,8 cm.

**La gomme** 252 682

**La boîte de 40 gommes** 458 561

**Gomme caoutchouc naturel**

Sans phtalate ni PVC. Dimensions : 4,8 x 1,7 x 0,8 cm.

**La boîte de 40 gommes** 153 914

**Gomme plastique souple**

Sans PVC, ni phtalate, avec impression de smileys. Dimensions : 3,3 x 2,1 x 1 cm.

**La boîte de 40 gommes assorties** 859 131

**Wonday****Gomme mie de pain**

En pâte modelable pour effacer ou estomper fusain, sanguine, pastel, crayon graphite...

**La gomme** 359 073

**Gomme encre/crayon**

En caoutchouc naturel pour un effaçage précis. Sans phtalate. Dimensions : 5,5 x 1,8 x 0,9 cm.

**La boîte de 40 gommes** 807 897

**Gomme plastique**

Sans phtalate ni latex. Dimensions : 3,9 x 1,8 x 1,3 cm.

**La gomme** 146 597

**La boîte de 36 gommes** 371 589

## Bandes de correction



## Ruban repositionnable

Idéal pour corriger, masquer, marquer, étiqueter de manière temporaire. Permet l'écriture et est invisible à la photocopie. 177 m de ruban.

## Le ruban

8,4 mm 522 929

25 mm 341 478



## Effaceurs



## Effaceur réécrivain

2 pointes : 1 biseautée corrige et 1 fine écrit (encre bleue).

L'effaceur 734 596

## Correcteurs latéraux



## Pritt Eco Flex

Forme ergonomique. Application latérale. Réécriture immédiate. Embout flexible avec fonction Push & Pull. Capuchon protecteur. 4,2 mm x 10 m.

Le roller 347 055



## Correcteur latéral

5 mm x 8 m.

Le roller 673 583



## Tombow

Fabriqué à partir de 100% de matières recyclées.\*

Application latérale précise. Réécriture immédiate. 4,2 mm x 10 m.

Le roller 843 838

Le pack de 15 rollers + 5 offerts 577 428



## Correcteur latéral

5 mm x 8 m.

Le roller 516 562



## Correcteur latéral

Fabriqué à partir de 73% de matériaux recyclés (hors bande de correction).\*

Petit format pour une bonne prise en main. Bande couvrante 4,2 mm x 10 m.

Le roller 418 540



Rechargeable



## Correcteur latéral Tombow rechargeable

Recharge fabriquée à partir de 100% de matières recyclées.\*

Application précise, couverture optimale. 4,2 mm x 16 m.

Le correcteur 307 713

La recharge 654 348



## Easy Correct

Application latérale pour plus de confort et de précision. Longue durée. 4,2 mm x 12 m.

Le roller 646 163



\* La valeur indiquée précise le taux de matières recyclées utilisées dans la fabrication du produit hors éléments consommables.



Correcteurs frontaux



Easy Refill  
EcoSolutions®

Tipp-Ex

Le correcteur (coque)



Easy Refill

Corps en plastique 100% recyclé et recharge fabriquée à partir de 61% de matières recyclées.\*

Corps en plastique 100% recyclé. Indicateur de niveau de ruban. 5 mm x 14 m.

Le roller 450 859

La recharge 352 582



Tipp-Ex

Mini Pocket Mouse

Mini Pocket Mouse

Correction instantanée pour une réécriture immédiate. 5 mm x 6 m.

Le roller 944 726



Rentre dans la trousse



Mini Flex Roller

Embout précis, réécriture immédiate. 4,2 mm x 7 m.

Le blister de 2 mini rollers 808 460



Compact Flex Roller

Fabriqués à partir de 50% de plastique recyclé\*.

Embout flexible avec fonction Pull & Push et capuchon protecteur. Réécriture immédiate.

Le roller 4,2 mm x 10 m 883 016  
6 mm x 10 m 113 571



Correcteur frontal

5 mm x 8 m.

Le roller 299 400



Correcteur frontal

5 mm x 8 m.

Le roller 865 230

Tipp-Ex

Pocket Mouse



Pocket Mouse

Avec capuchon protecteur. Longue durée. 4,2 mm x 10 m.

Le roller 224 671



Tombow

Correcteur frontal compact Mono Air

Fabriqués à partir de 100% de matières recyclées.\*

Bonne prise en main. Pointe flexible et précise. Excellente qualité. 4,2 mm x 10 m.

Le roller 898 295

Le pack de 15 rollers + 5 offerts 584 083



White Line RT

Fabriqués à partir de 88% de plastique recyclé.\*

Correcteur frontal à bande écologique, rétractable et rechargeable. Prise en main comme un stylo. 4 mm x 6 m.

Le correcteur 375 496

La recharge 973 495



Tipp-Ex

Exact Liner  
EcoSolutions®



Exact Liner

Fabriqués à partir de 80% de matières recyclées.\*

Stylo correcteur frontal pour une bonne prise en main. 5 mm x 6 m.

Le correcteur 731 239



Correcteurs à tête pivotante

Tipp-Ex

Micro tape  
twist



Tipp-Ex twist

Sans PVC. Tête pivotante pour libérer l'embout. Réécriture immédiate. 5 mm x 8 m.

Le roller 724 219

Frontal et latéral

Mini format



Effac'Encre 360°

Correcteur à tête rotative à 360°, ambidextre. Avec bouchon protecteur. 5 mm x 6 m. Rechargeable.

Le correcteur 889 636

Le lot de 2 recharges 756 891



\* La valeur indiquée précise le taux de matières recyclées utilisées dans la fabrication du produit hors éléments consommables.

Effaçables à sec



**Ardoise effaçable à sec**

Ardoise effaçable à sec cadre coloris assortis. 1 face unie et 1 face seyès. Format : 20 x 28 cm.

L'ardoise 976 005

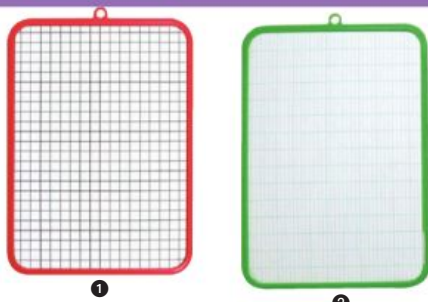

**Ardoise effaçable à sec**

Fabriquée à partir de 67% de matières recyclées\* et 75% recyclable.

Ardoise blanche cadre plastique. Dimensions : 19 x 26 cm.

① 1 face unie, 1 face quadrillée 10 x 10 mm

L'ardoise 535 765

② 1 face unie, 1 face seyès

L'ardoise 992 386



**Ardoise blanche effaçable à sec**

Ardoise effaçable sans entourage.

1 face unie et 1 face seyès.

Dimensions : 18 x 25 cm.

L'ardoise 420 201



**Kit ardoise**

Fabriquée à partir de 65 % de matières recyclées\*.

Ardoise effaçable à sec, 1 face unie et 1 face seyès, livrée avec 1 feutre fin bleu et 1 chiffonnette. Dimensions : 20 x 28,5 cm.

Le kit 822 258

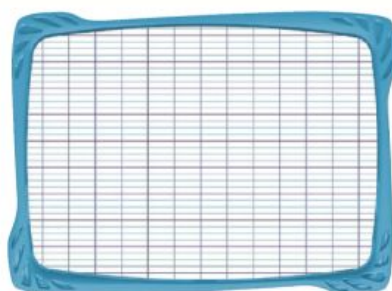

Incassable

**Ardoise incassable**

Ardoise effaçable à sec en plastique souple incassable. 1 face unie et 1 face seyès. Dimensions : 27,5 x 20 cm.

L'ardoise 599 157



**Kit ardoise incassable**

Ardoise flexible incassable et effaçable à sec avec 1 face unie et 1 face seyès.

Livrée avec 1 porte-accessoires, 1 brosse et 1 feutre fin bleu. Dimensions : 27 x 20 cm.

Le kit 907 448

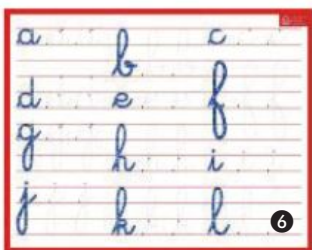
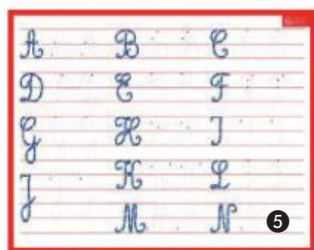
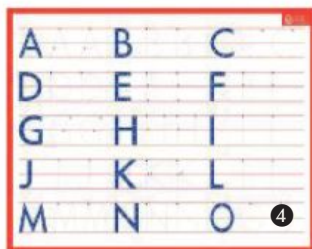
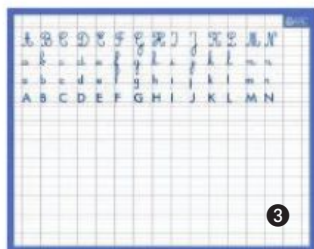
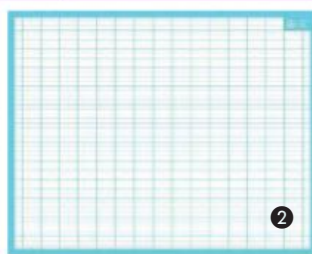
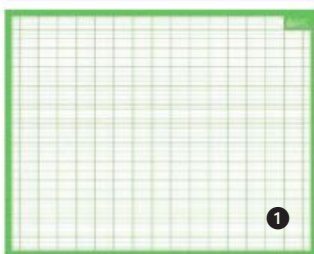

**Ardoise imprimée effaçable à sec**

Fabriquée à partir de 70% de matières recyclées\* et 100% recyclable.

Format : 21 x 26,5 cm.

- Unie 275 347
- ① 1 face quadrillée 5x5 / 1 face seyès 730 943
- ② 1 face unie / 1 face seyès 774 687
- ③ Alphabet sur ligne seyès 864 648
- ④ Majuscules d'imprimerie 262 092
- ⑤ Majuscules cursives 727 346
- ⑥ Minuscules cursives 224 332
- ⑦ Chiffres 298 061
- ⑧ Mesures et conversions 965 970



Marqueurs et feutres effaçables à sec p.70 à 73

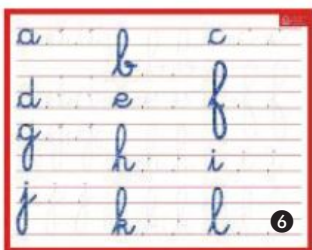
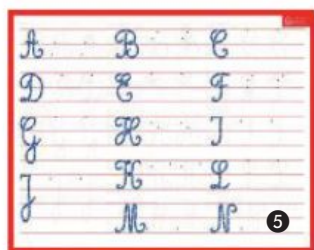

\* La valeur indiquée précise le taux de matières recyclées utilisées dans la fabrication du produit hors éléments consommables.



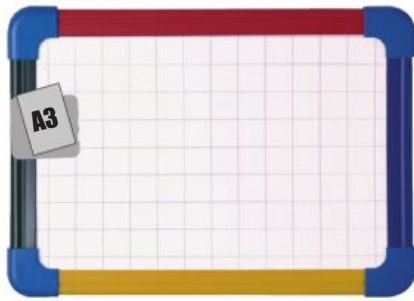

### Tableau blanc effaçable à sec

Tableau double face.  
1 face quadrillée 20 x 20 mm, magnétique, et 1 face unie non magnétique.  
Format A3 (29,7 x 42 cm).

Le tableau double face 581 311



### Tablette Magic Board

Tablette magique avec écran LCD effaçable, livrée avec son stylet et sa pile CR 2016.  
Dimensions : 22,8 x 14,8 cm.

La tablette 921 931

On appuie sur le bouton et l'écran s'efface !



miniland  
educational



### Ardoise magique

Idéale pour apprendre à écrire et à dessiner avec le stylet.  
Les formes et les dessins apparaissent en différentes couleurs.  
Le curseur permet d'effacer et de recommencer !  
Livrée avec des modèles. Dimensions : 44 x 36 cm.

L'ardoise 816 238



### Ardoise double face métallique et magnétique

1 face noire pour les craies et 1 face blanche effaçable à sec. Contour coloré en plastique.  
Dimensions : 30,5 x 26,5 cm.

Le lot de 4 ardoises 685 546

## Fond noir



### Ardoise plastique

Ardoise écolier tout plastique avec cadre couleur.  
1 face unie et 1 face quadrillée.  
Dimensions : 19 x 26 cm.

L'ardoise 477 502



### Ardoise naturelle

Ardoise naturelle avec cadre en bois.  
1 face unie et 1 face quadrillée.  
Dimensions : 18 x 26 cm.

L'ardoise 873 812

Craies  
p.152



### Éponge pour ardoise

Épongette avec mouilleur. Ø 6 cm.

L'épongette 629 333

### Mini-brosse

Pour ardoise noire et/ou blanche effaçable à sec. Tient dans la trousse.  
Dimensions : 5,4 x 3,5 x 4 cm.  
(Livré sans la trousse).

Le lot de 3 mini-brosses 127 461



### Crayon d'ardoise

Corps en bois. Longueur : 18 cm.

La boîte de 12 crayons 574 482

**Crayons effaçables à sec**



**STABILO MARKdry**

Crayon bois multi-surfaces sans odeur. Écrit sur les ardoises, les tableaux blancs et les vitres. Ne sèche pas et s'efface à sec sur les surfaces lisses. Fabriqué à 100% en bois certifié PEFC provenant de forêts gérées durablement. Une solution pratique et écologique.

Le crayon **Bleu** **Noir** **Rouge** **Vert**  
684 222 163 527 774 059 540 647

L'étui de 4 crayons + 1 chiffonnette + 1 taille-crayon 517 320



**Crayon multi-surfaces**

Crayon bois avec corps triangulaire et mine grasse 10 mm. S'efface à sec sur les surfaces lisses non poreuses ou avec un chiffon humide. Mine aquarellable. Longueur du crayon : 10,5 cm, Ø 15 mm.

Le crayon **Bleu** 930 631  
L'étui de 3 crayons **Bleu** **Noir** **Rouge** 867 774



**Feutres effaçables à sec**



**Feutre Robercolor**

Pointe fine ogive 2,7 mm. Effaçable à sec. Sans trace et sans odeur.



Le feutre **Bleu** **Noir** **Rouge** **Vert**  
897 029 165 208 310 262 797 474

La pochette de 4 coloris assortis **Bleu** **Noir** **Rouge** **Vert** 632 493



**Feutre pointe fine**

Effaçable à sec. Idéal pour ardoises et plannings.

Le feutre **Bleu** **Noir** **Rouge** **Vert**  
884 478 545 234 697 242 456 084

La pochette de 4 coloris assortis **Bleu** **Noir** **Rouge** **Vert** 537 804

Le Class Pack de 72 feutres **Bleu** **Noir** **Rouge** **Vert** 677 998



**Feutre pointe fine Velleda 1721**

Pointe fine 2,8 mm. Largeur de trait 1,5 mm. Encre à base d'alcool, odeur neutre, couleur vive.

Le feutre **Bleu** **Noir** **Rouge** **Vert**  
992 079 793 917 885 851 144 753

Le Pack de 48 feutres **Bleu** **Noir** **Rouge** **Vert** 217 284

La pochette de 4 coloris assortis **Bleu** **Noir** **Rouge** **Vert** 501 704

La pochette de 8 coloris assortis **Bleu** **Noir** **Rouge** **Vert** **Jaune** **Orange** **Rose** **Vert** 827 491

Le Class Pack de 72 feutres **Bleu** **Noir** **Rouge** **Vert** 989 860

Le Class Pack de 72 feutres **Bleu** **Noir** **Rouge** **Vert** **Jaune** **Orange** **Rose** **Vert** 989 281

Capuchon ventilé et corps plastique spécial scolaire



**Feutre V-Board Master**

Encre liquide très lumineuse et débit régulier. Plus d'1 km d'écriture. Rechargeable.



1 Le feutre **Bleu** **Noir** **Rouge**  
Pointe ultra fine 0,8 mm 691 683 651 631 541 118



2 Le feutre **Bleu** **Noir** **Rouge**  
Pointe extra fine 1,3 mm 315 259 386 975 162 239



La recharge **Bleu** **Noir** **Rouge**  
385 294 118 965 724 013

\* La valeur indiquée précise le taux de matières recyclées utilisées dans la fabrication du produit hors éléments consommables.



Corps mini pour les plus petits



Pointe ogive

### Mini Velleda

Pointe moyenne ogive 4,5 mm. Largeur de trait 1,4 mm. Corps plastique, encre à base d'alcool.

**Le pot de 24 feutres** 563 076



Pointe ogive

### Feutre pointe moyenne

Effaçable à sec. Pointe ogive 4 mm.

**Le feutre** **Bleu** **Noir** **Rouge** **Vert**  
448 845 520 180 173 134 215 586

**La pochette de 4 coloris assortis** 235 143

**Le Class pack de 72 feutres** 163 748



### Feutre pointe moyenne Velleda 1741

Pointe moyenne ogive 4,5 mm. Largeur de trait 1,5 mm. Corps plastique, encre cétone, capuchon ventilé.

**Le feutre** **Bleu** **Noir** **Rouge** **Vert**  
882 957 804 487 593 264 628 630

**Le Pack de 50 feutres** 987 420



Pointe ogive



**La pochette de 4 coloris assortis** 998 961

**La pochette de 6 coloris assortis** 935 136

**La pochette de 8 coloris assortis** 221 139

**Le Class Pack de 60 feutres** 963 076

**Le Class Pack de 60 feutres** 428 026



### Feutre Marker Peps

Pointe moyenne. Boîte à plat comprenant 168 feutres effaçables à sec répartis en 12 couleurs vives, 20 chiffonnettes et 20 capuchons transparents de rechange.

**Le Class Pack de 168 feutres** 964 902



Pointe ogive



### Feutre Robercolor

Pointe moyenne ogive 4 mm. Effaçable à sec. Sans trace et sans odeur.

**Le feutre** **Bleu** **Noir** **Rouge** **Vert**  
843 986 286 779 186 738 949 012

**La pochette de 4 coloris assortis** 559 063

**La pochette de 6 coloris assortis** 387 720

**Le Class Pack de 60 feutres** 946 875



## Marqueurs effaçables à sec

### Marqueur pour tableau blanc

Non toxique. Corps plastique. Pointe ogive 2,5 mm.



**Le marqueur** **Bleu** **Noir** **Rouge** **Vert**  
**Pointe ogive** 881 087 895 330 808 296 734 290

**La pochette de 4 couleurs assorties** 991 802





La pochette de 4 marqueurs  coloris assortis





Pointe ogive 1-3 mm 413 465

Pointe biseautée 1-4 mm 999 698



### Marqueur tableau blanc

Non toxique. Sans toluène ni xylène. Corps plastique. Convient également pour les "paper boards" (ne traverse pas le papier).

 Le marqueur      
Pointe ogive 1-3 mm 125 885 486 905 117 814 924 169

 Le marqueur      
Pointe biseautée 1-5 mm 736 412 945 405 881 157 638 478



### Marqueur Velleda 1701

Corps plastique, fabriqué à partir de 51% de matières recyclées\*. Pointe ogive. Tracé : 1,4 mm.



 Le marqueur      
Pointe ogive 889 130 973 910 189 787 229 263  
La pochette 4 couleurs  100 461



### Marqueur Velleda 1751

Corps plastique, fabriqué à partir de 51% de matières recyclées\*. Pointe biseautée. Tracé : 3,7 à 5,5 mm.







 Le marqueur      
Pointe biseautée 722 824 696 917 547 352 278 709  
La pochette 4 couleurs  496 694



### Marqueur Velleda 1711

Encre cétone. Corps plastique. Pointe ogive. Tracé : 1,9 mm.

 Le marqueur      
Pointe ogive 969 959 837 343 321 202 711 385  
La pochette 4 couleurs  879 044



### Marqueur Velleda 1791

Encre cétone. Corps plastique. Pointe biseautée. Tracé : 3,3 à 4,6 mm.

 Le marqueur      
Pointe biseautée 856 417 257 243 334 302 719 633  
La pochette 4 couleurs  301 255



Tableaux blancs  
p. 149  
et 150







### Marqueur Giotto Robercolor

Encre effaçable à sec. Sans odeur. Corps plastique.

**GIOTTO**  
ROBERCOLOR

 Le marqueur      
Pointe ogive 7 mm 469 767 646 605 681 235 464 658





 Le marqueur      
Pointe biseautée 6,4 mm 269 133 569 366 181 077 314 589

La pochette de 4 couleurs assorties   
Pointe ogive 7 mm 794 690  
Pointe biseautée 6,4 mm 424 115

### Marqueur Velleda 1781

Encre cétone. Corps métal. Pointe biseautée. Tracé de 3,4 à 5,5 mm.



 Le marqueur      
Pointe biseautée 650 865 884 609 286 796 182 988

La pochette de 4 couleurs assorties  767 339



\* La valeur indiquée précise le taux de matières recyclées utilisées dans la fabrication du produit hors éléments consommables.





### Marqueur E660

Corps plastique. Encre résistante à la lumière, sans addition d'acétate de butyle. Peut rester ouvert quelques jours sans sécher grâce à l'encre "cap-off". Pointe ogive pour une largeur de trait de 1,5 à 3 mm.

	<b>Le marqueur</b>	Bleu	Noir	Rouge	Vert
	<b>Pointe ogive</b>	801 056	449 549	258 704	683 274

La pochette de 4 couleurs assorties 333 698



### Marqueur EcoLine 28

Corps en plastique recyclé à 90%. Encre pigmentée à faible odeur. Grâce à la technologie « cap-off », il peut rester ouvert plusieurs jours sans sécher. Pointe ogive pour une largeur de trait de 1,5 à 3 mm. Rechargeable.

	<b>Le marqueur</b>	Bleu	Noir	Rouge	Vert
	<b>Pointe ogive</b>	598 484	891 601	854 855	557 996

La pochette de 4 couleurs assorties 819 715

	<b>Le flacon recharge</b>	Bleu	Noir	Rouge	Vert
		929 440	331 067	375 203	684 306



### V-Board Master

Encre liquide très lumineuse et débit régulier. Rechargeable. Plus d'1 km d'écriture.

	<b>Le marqueur</b>	Bleu	Noir	Rouge	Vert
	<b>Pointe ogive 1,7 mm</b>	307 863	468 801	745 441	811 277

La boîte de 5 couleurs assorties 888 091

	<b>Le marqueur</b>	Bleu	Noir	Rouge	Vert	Orange	Violet
	<b>Pointe ogive 2,3 mm</b>	989 397	521 859	232 595	283 101	869 469	353 647

	<b>La recharge</b>	Bleu	Noir	Rouge	Vert	Orange	Violet
		252 106	265 461	400 847	527 572	325 224	732 121



Rechargeable



### Le kit V-Board Master

Contient une brosse aimantée, 1 support aimanté et 5 marqueurs assortis.

Le kit 406 282



### Maxiflo

Avec système exclusif de réencrage par bouton poussoir. Sans xylène, ni toluène. Encre à base d'alcool, faible odeur.

\*Fabriqué à partir de 50% de matière recyclée.

	<b>Le marqueur</b>	Bleu	Noir	Rouge	Vert
	<b>Pointe ogive 4 mm</b>	247 478	721 764	615 579	186 994

	<b>Le marqueur*</b>	Bleu	Noir	Rouge	Vert
	<b>Pointe ogive 6 mm</b>	908 952	860 569	133 889	653 497

	<b>Le marqueur</b>	Bleu	Noir	Rouge	Vert
	<b>Pointe ogive 8 mm</b>	617 541	799 987	664 741	438 875

	<b>Le marqueur</b>	Bleu	Noir	Rouge	Vert
	<b>Pointe biseautée 1,6 à 4,7 mm</b>	517 796	391 135	788 607	680 110



Usage longue durée



La boîte de 4 couleurs assorties 191 027  
Pointe ogive 6 mm\* 259 301

Le pack de 36 marqueurs 777 005

La pochette de 4 couleurs assorties Flex-Feel 642 757



\* Taux de matières recyclées hors consommables (cartouche, encre, recharge ou mine)



**Marking Pocket**

Fabriqué à partir de 51% de matières recyclées.\*

Marqueur permanent à encre non toxique à base d'alcool. Séchage rapide. Pointe ogive 1,1 mm.

	<b>Le marqueur</b>	<b>Bleu</b>	<b>Noir</b>	<b>Rouge</b>
	<b>Pointe ogive</b>	493 529	383 737	762 854



Ne sèche pas même décapuchonné jusqu'à 3 semaines



**Marqueur permanent**

Encre à base d'alcool. Séchage rapide. Sans toluène ni xylène. Marque sur la majorité des supports.



Ne sèche pas même décapuchonné 2 semaines



Résiste à la lumière

	<b>Le marqueur</b>	<b>Bleu</b>	<b>Noir</b>	<b>Rouge</b>	<b>Vert</b>
	<b>Pointe biseautée 5 mm</b>	915 744	401 656	452 280	114 536

La pochette de 4 coloris assortis 645 588

	<b>Le marqueur</b>	<b>Bleu</b>	<b>Noir</b>	<b>Rouge</b>	<b>Vert</b>
	<b>Pointe ogive 3 mm</b>	722 332	661 207	162 662	405 064

La pochette de 4 coloris assortis 419 477



Résiste à l'eau et à la lumière

Ne traverse pas le papier



**Prockey**

Fabriqué à partir de 46% de matières recyclées.\*

Encre à pigmentation, à base d'eau. Sans alcool ni solvant. Pour tous supports.



	<b>Le marqueur</b>	<b>Bleu</b>	<b>Noir</b>	<b>Rouge</b>
	<b>Pointe biseautée 5,7 mm</b>	903 221	439 000	961 430

	<b>Le marqueur</b>	<b>Bleu</b>	<b>Noir</b>	<b>Rouge</b>	<b>Vert</b>
	<b>Pointe ogive 2,2 mm</b>	281 274	409 845	537 902	169 383

La boîte de 4, pointe biseautée 487 003

La boîte de 4, pointe ogive 229 501

La boîte de 8, pointe biseautée 724 711

La boîte de 8, pointe ogive 666 306



**Marqueur permanent**

Pointe ogive 2,5 mm.

	<b>Le marqueur</b>	<b>Bleu</b>	<b>Noir</b>	<b>Rouge</b>	<b>Vert</b>
	<b>Pointe ogive</b>	652 889	448 035	886 221	625 880

La pochette de 4 coloris assortis 695 533

**Marqueur permanent**

Fabriqué à partir de 51% de matières recyclées.\*

Encre à base d'alcool. Idéal pour les travaux d'extérieur et d'intérieur. Longue durée d'écriture.



<b>Le marqueur</b>	<b>Bleu</b>	<b>Noir</b>	<b>Rouge</b>
<b>Pointe biseautée 5,5 mm</b>	294 790	959 551	606 215

La pochette de 4 coloris assortis 480 609



<b>Le marqueur</b>	<b>Bleu</b>	<b>Noir</b>	<b>Rouge</b>	<b>Vert</b>
<b>Pointe ogive 2,5 mm</b>	216 689	435 271	728 749	313 977

La pochette de 4 coloris assortis 214 539



**Marqueur permanent pastel**

Encre résistante à l'eau sans xylène ni toluène. Corps plastique. Pointe ogive 1 mm.

Le blister de 12 marqueurs 182 747



**S-Note**

Outil polyvalent à la fois marqueur et surligneur avec pointe biseautée pour un trait fin ou large. Encre résistante à l'eau sans xylène ni toluène.

Le blister de 4 marqueurs 388 637

Le blister de 12 marqueurs 438 318



**Marqueur permanent Metallic**

Pointe ogive 1,4 mm. Coloris or, argent et bronze.

Le blister de 3 marqueurs 138 831



\* La valeur indiquée précise le taux de matières recyclées utilisées dans la fabrication du produit hors éléments consommables.





### Lumocolor,<sup>®</sup> permanent duo 348

Double pointe bloquée : une pointe fine pour l'écriture (0,6 mm) et une pointe moyenne pour le marquage (1,5 mm). Encre permanente à base d'alcool sans xylène, ni toluène. S'utilise sur la plupart des surfaces : carton, plastique, verre, métal, CD...

Le marqueur noir 605 395

L'étui de 4 marqueurs  404 508



### Twin Marker

Fabriqué à partir de 77% de matières recyclées.\*

Double pointe en polyacétate et acrylique : une pointe de 0,8 mm et une pointe de 2 mm. Encre permanente sans solvant toxique.

Le marqueur noir 961 351



### Feutre STABILO OHPen

Stylo feutre polyvalent à l'encre permanente. Adapté aux transparents pour la rétroprojection. Idéal sur toutes les surfaces lisses, que ce soit du carton, du verre, du plastique, du métal... Pointe 0,7 mm.

Le feutre

 Bleu Noir Rouge Vert

118 026 705 256 475 196 462 446

La pochette de 4 feutres couleurs assorties

 792 080

La pochette de 8 feutres couleurs assorties

 926 520



### Marqueur pour CD - DVD

Encre à base d'eau. Pointe fine baguée. Coloris noir.

Le marqueur 848 350



### Marqueur tissu

Pointe fine synthétique de 1 mm inaltérable. L'encre résiste à des lavages successifs, même après plusieurs lavages à 95°.

Le marqueur noir 932 247



### Marqueur métallique blanc

Encre pygmentée à base d'eau, effaçable à l'aide d'un chiffon humide sur les surfaces lisses. Pointe ovale 1,2 mm.

Le marqueur 705 036



Sans PVC



### Intensity

Marqueur permanent à encre à base d'alcool, avec grip caoutchouc texturé. Peut être utilisé sur divers supports. Pointe 1,8 mm. Coloris assortis.

Le blister de 12 marqueurs 833 193

La boîte de 24 marqueurs 960 740



### Feutre de calligraphie

Pointe biseautée noire. Encre permanente. 3 largeurs : 2, 3,5 et 5 mm. Pour réaliser des lettrages décoratifs.

L'étui de 3 feutres 147 988



Séchage rapide, idéal pour les gauchers

### Lumocolor<sup>®</sup> 31

Corps, capuchon et embout fabriqués à partir de 97% de plastique recyclé.

Encre noire permanente à base d'alcool sans xylène ni toluène pour une utilisation sur presque toutes les surfaces.

4 largeurs de trait : 0,4 mm, 0,6 mm, 1 mm et 2,5 mm.

Le set de 4 feutres 654 857



### Marqueur peinture permanente

Encre à pigment sans xylène, à fort pouvoir couvrant.

Pointe extra fine baguée, tracé 0,7 mm.

Le marqueur 

Or	Argent	Blanc
934 169	566 598	643 852

Pointe fine, tracé 1,5 mm.

Le marqueur 

Or	Argent	Blanc
640 049	253 265	999 905

Pointe moyenne, tracé 4,5 mm.

Le marqueur 

Or	Argent	Blanc
836 796	233 711	430 361

Autres marqueurs peinture p.207 à 209

\* La valeur indiquée précise le taux de matières recyclées utilisées dans la fabrication du produit hors éléments consommables.

# UHU®

## COLLER, CORRIGER, FIXER & RÉPARER... DURABLEMENT !



p.80



p.85



p.78



p.85



p.82

Formule Stic = 98 % d'ingrédients naturels





### Roller de colle

Colle permanente en dévidoir jetable. 8 mm x 7 m.

**Le dévidoir 484 641**



Sans solvant

### Colle Dry & Clean Roller

Colle en dévidoir pour un collage propre, rapide et précis. Avec vis de réglage et capuchon de protection.

#### Le roller de colle

- 1 Permanent - 8,5 m x 6,5 mm **382 821**
- 2 Repositionnable - 8,5 m x 6,5 mm **706 151**



Facile à glisser dans la trousse



### Stylo colle

À base d'eau, sans solvant. Embout mousse.

**Le stylo de 50 g 345 151**



### Dévidoir de colle permanente

Boîtier 100% plastique recyclé et recharge fabriquée à partir de 70% de matières recyclées\*.

Colle permanente en dévidoir avec capuchon de protection intégré. Rechargeable. 8,4 mm x 16 m.

**Le dévidoir 324 208**  
**La recharge 444 793**



### Dévidoir de colle repositionnable

Boîtier 100% plastique recyclé et recharge fabriquée à partir de 70% de matières recyclées\*.

Colle repositionnable en dévidoir, rechargeable, avec capuchon de protection. Ruban ultra résistant. 8,4 mm x 12 m.

**Le dévidoir 332 638**  
**La recharge 775 844**



Ne coule pas



### Tube de colle Scotch Net

Colle gel universelle transparente.

**Le tube de 30 ml 374 871**



### Colle écolier gel

Tube de 30 ml. Formule sans solvant. Nettoyable à l'eau.

**Le tube de colle gel 827 109**



### Colle végétale Biogum

Colle forte et transparente à base d'amidon (97%) et d'eau. Avec embout fin pour un collage précis. Sans solvant.

**Le tube de 30 g 285 381**



### Colle liquide Roll'n Glue

Tube de colle à roulette ; permet de déposer juste la dose voulue. Liquide, inodore et transparente. Pour papier et carton léger. Repositionnable dans les premières minutes.

#### Le flacon

- 1 30 ml **174 471**
- 55 ml **568 203**

**La recharge de 300 ml 988 933**

- 2 Le Class Pack de 24 flacons de 55 ml + 1 recharge de 300 ml **105 009**



\* La valeur indiquée précise le taux de matières recyclées utilisées dans la fabrication du produit hors éléments consommables.



**UHU stic**

**Colle blanche UHU Stic**

Tube fabriqué à partir de 50% de matières recyclées\*  
Sans solvant. Colle composée à 98% d'ingrédients naturels.

- Le bâton**  
8,2 g **185 632**  
21 g **515 774**  
40 g **480 752**



**Bâton de colle**

Idéal pour papier et carton. Sans solvant.

- Le bâton**  
8 g **270 385**  
25 g **305 506**  
36 g **770 868**

**Bâton de colle Cléopâtre**

À base d'eau, sans solvant.

- Le bâton**  
8 g **425 653**  
21 g **938 301**  
36 g **498 273**



**DESK & DAY**

**Bâton de colle végétale**

90% à base d'amidon de maïs naturel.  
Colle blanche.  
Contenance : 10 g.

- Le class pack de 24 bâtons 383 187**



**Scotch**

**Bâton de colle Scotch**

À base d'eau, sans solvant. S'enlève sur les vêtements.  
Collage permanent. Ne sèche pas dans le bâton.  
Application sur papier, photos et carton.

- Le lot de 5 bâtons de 8 g 845 217**  
**Le lot de 5 bâtons de 21 g 256 143**



Emballage fabriqué à 58% à partir de plastique d'origine végétale

**UHU stic**

**Colle blanche UHU ReNATURE**

Sans solvant. Colle composée à 98% d'ingrédients naturels.

- Le bâton**  
8,2 g **150 534**  
21 g **132 963**  
40 g **422 211**



**Bâton de colle Cléobiostick**

90% d'ingrédients d'origine végétale,  
90% de plastique recyclé, sans solvant\*.  
Colle végétale à pâte dure.

- Le bâton**  
8 g **406 255**  
21 g **820 427**



**Bâton de colle Glue Stick**

Tube 100% plastique recyclé. Sans solvant.  
Idéal pour papiers, cartons et photos.  
Contenance : 8 g.

- Le Class Pack de 30 bâtons 727 230**



**Cléostick adhésive**

Colle transparente invisible et forte à prise rapide. Sans solvant.

- Le bâton**  
8 g **492 960**  
21 g **992 473**  
**La box de 96 bâtons de 8 g 737 745**



Tube 50% plastique recyclé



**UHU stic**

**Colle UHU stic Magic**

Permet de voir la colle sur le support. Elle disparaît en séchant. Idéal pour le papier et le carton. Sans solvant.

- Le bâton de 8,2 g 390 690**



**Cléostick Marine**

Colle transparente à prise différée, légèrement bleutée pour repérer la zone encollée. Sans solvant.

- Le bâton de 15 g 803 946**



\* La valeur indiquée précise le taux de matières recyclées utilisées dans la fabrication du produit hors éléments consommables.



Dès 2 ans

Couvercle à vis



### Colle blanche en pâte

Colle parfumée à l'amande, à base d'amidon de pomme de terre, sans solvant, sans acide et sans formaldéhyde. Pour le papier.

- 1 Le pot de 85 g 749 441
- 2 Le pot d'1 kg 580 846



Dès 6 ans



### Colle blanche vinylique Ecole'Too

Colle extra forte. Permet de coller tous les matériaux. Nettoyable avant séchage à l'eau tiède savonneuse. Sans solvant.

- 1 Le flacon avec bouchon étendeur 60 g 390 390
- 2 Le flacon de 570 g 804 556



### Colle blanche vinyl'écôle

Prise rapide pour un usage scolaire. Pour le papier, le carton léger et le bois. Colle transparente après séchage. Nettoyable à l'eau avant séchage.

- 1 Le flacon de 55 g embout biberon 848 890
- 2 Le flacon de 1 kg 703 158
- 3 Le bidon de 5 kg 137 112



À base d'eau, sans solvant



Dès 6 ans

Une révolution dans les écoles



### Colle blanche vinyl'Médium 4 en 1

4 fonctions : colle forte souple, vernis brillant, médium à mélanger à la peinture et médium à utiliser en Acrylic Pouring et en Fluid Art. C'est aussi un durcisseur de papier et de tissus.

- Le bidon de 5 litres 229 835



**INCLUS!**  
Shaker 250 gr pour fabriquer la colle

PRODUIT VERT

Permet de fabriquer jusqu'à 3,75 kg de colle

Colle en poudre technique p.83



**60 gr colle en poudre = 15 shakers = 3,75 kg de colle**

### Colle blanche vinylique

Prise rapide pour un usage scolaire. Colle le papier, le carton, le bois, le cuir, etc... Donne un aspect satiné. Peut s'utiliser comme vernis gouache. Sans solvant.

- 1 Le flacon de 1 litre 577 001
- 2 Le bidon de 5 litres 152 714



### Colle en poudre Bi@Powder

Colle fabriquée à base d'ingrédients d'origine naturelle, la cellulose de pin, et de plastique recyclé pour les flacons.

Destinée à l'origine pour le collage du papier peint, elle permet de coller tous types de papier (fin, épais, vinye, intissé...). Transparente au séchage, la colle s'applique au pinceau comme à la brosse.

Contenu de la boîte : 1 flacon de 60 g de colle en poudre et 1 shaker de 250 g.

- Le kit 624 966







La colle Marine Cléopâtre est une colle liquide synthétique pour les maternelles mais aussi solide avec son bâton. Son temps d'adhérence est très long ce qui permet à l'enfant de déplacer son collage avant de le fixer définitivement. Sa couleur bleue permet à l'enfant de voir s'il a mis assez de colle et au bon endroit. Sans solvant, nettoyage à l'eau, ne tache pas.



**Colle bleutée Marine**

- ① Le bâton de 15 g\* 803 946
  - ② Le flacon 80 g + pinceau 420 407
- Recharges pour remplir les flacons de 80 g :
- ③ Le flacon de 1 kg 417 092
  - ④ Le bidon de 5 kg 104 777



Colle forte



**Colle bleutée Océane**

Colle forte adhésive pour le papier et le carton. À base d'eau, sans solvant. De couleur bleue pour mieux la voir, devient translucide en séchant.

- Le flacon de 80 g 818 366
- Le bidon de 5 kg 915 464



**GIOTTO be-bè**

**Colle verte be-bè**

Colle qui devient transparente en séchant, à base végétale naturelle, sans solvant ou irritant.

- Le flacon de 1 litre 374 146



**Colle bleutée**

- Colle transparente après séchage.
- Le flacon de 1 litre 592 380

**Accessoires colle**



**Pompe individuelle pour colle**

Adaptée à des flacons de 1, 2 et 5 litres. Étudiée pour simplifier le remplissage des petits flacons mais aussi pour permettre une économie de colle importante.

- La pompe 731 061



**Pinceau à colle**

Petit modèle avec manche en plastique.

- ① Le lot de 10 pinceaux 517 307

Grand modèle avec manche en bois.

- ② Le lot de 10 pinceaux 649 544



**Pot vide avec couvercle**

Pot hermétique transparent avec couvercle, en plastique semi-rigide. Idéal pour conserver de la colle, de la peinture...

- Le lot de 10 pots 980 778



**Flacon vide pour colle avec pinceau**

Contenance : 80 ml. Avec pinceau et système anti-verse. Pour les colles vinyliques, bleues ou transparentes.

- Le lot de 15 flacons vides 902 208



**Spatule pour collage**

Adaptée pour le collage mais également la gouache aux doigts et les gels.

- Le lot de 12 spatules 715 572

\* La valeur indiquée précise le taux de matières recyclées utilisées dans la fabrication du produit hors éléments consommables.



**3M**

**Colle en aérosol**

Colle transparente idéale sur de nombreux supports : papier, carton, photos ou autres matériaux non poreux.

L'aérosol de 400 ml

- ❶ Pour assemblages définitifs 397 085
  - ❷ Repositionnable 164 326
- Repositionnable  
"Collages et décolages réussis" 332 683

❶



❷

**UHU**

**Colle en spray 3 en 1**

Colle transparente, permanente, ajustable et repositionnable. Idéale pour coller de grandes surfaces et tous types de matériaux (papier, carton, textile, polystyrène, bois, verre...).

L'aérosol de 200 ml 613 160



**Colles techniques**

Super glue



**Colle cyanoacrylate**

Colle super puissante à prise rapide, multi-usages. Pour céramique, porcelaine, cuir, caoutchouc, métal, carton...

Le lot de 2 tubes de 3 g 308 361

**UHU**

**Colle liquide « contact »**

À base de néoprène liquide. Pour les moulires, le cuir, le liège, le feutre, le placage du bois, le formica... Collage sur eux-mêmes ou sur d'autres matériaux.

Le tube de 42 g 750 033



**UHU**

**Power glue Control**

Tube en aluminium avec membrane plastique débit contrôlé. Colle extra forte et rapide, idéale pour tous types de matériaux (porcelaine, céramique, métal, caoutchouc...)

Le tube de 3 g 247 089



Sans solvant



**UHU**

**Colle Tout SUPER**

Colle super forte et super rapide, sans coller les doigts immédiatement. Résiste à l'humidité et aux températures de -50° à +100° C. S'utilise sur la porcelaine, céramique, plastique, métal, bois, verre, cuir, caoutchouc, styrofoam, papier, carton... Ne convient pas aux tissus, polyéthylène et polypropylène.

Le tube de 7 g 537 564  
Le lot de 3 tubes de 1 g 543 604



**LOCTITE**

**Super Glue-3**

Colle liquide invisible pour des collages rapides et ultra-forts. Compatible avec la plupart des matériaux. Résiste à l'eau, aux chocs et aux températures extrêmes (de -50° à +120° C). Avec pinceau.

Le flacon de 5 g 894 778



**UHU**

**Colle tout**

Colle multi matériaux en gel (verre, porcelaine, métal, bois, carton, papier, tissu). Débit contrôlé pour un collage propre. Ne goutte pas.

Le lot de 3 tubes de 7 ml 386 438



Sans solvant

Collage définitif en 24 heures !



**Colle pour mosaïque**

Colle qui devient transparente au séchage, idéale pour fixer les tesselles de mosaïques et la faïence sur tous types de supports poreux, y compris le médium. Avec embout de précision pour contrôler le dosage et l'application.

Le flacon de 500 g 326 981



**Colle pour tissus**

Colle transparente pour tissus épais avec embout fin.

Le flacon de 100 g 888 875





PRODUIT VERT

À base d'eau, sans solvant



### Colle Hobby

Colle blanche extra forte idéale pour les loisirs créatifs sur papier, carton, styropor, feutrine,...

Le flacon de 250 ml 706 713



À base d'eau, sans solvant



### Colle vinylique Cléocol

Extra forte à prise rapide. Peut-être utilisée comme vernis en la diluant. Pour le bois, la porcelaine, le plastique, la mousse et la reliure. Norme 71-3 PH neutre.

Le flacon avec bouchon étendeur 100 g 712 913

Le flacon de 1 kg 750 252



### Colle Creativ' UHU pour mousse

Colle forte pour mousse à découper et autres matériaux souples (cuir, caoutchouc, synthétique...). Transparente au séchage et adhérence immédiate.

Le tube de 33 ml 814 649



### Colle pour papiers peints

Colle en poudre à base d'amidon hydrosoluble. Colle tous les papiers. Prête en 3 minutes.

La boîte de 250 g 251 092

Sans solvant  
Lavable à l'eau



### Glitter Glue

Colle à paillettes pour décorer, utilisable sur tous les matériaux. Tube souple et embout fin. Part après plusieurs lavages.

Le blister de 6 tubes de 10 ml 203 262

(or, argent, rouge, vert, bleu, violet)



### Colle silicone 3D

Colle silicone transparente, remplissante et élastique destinée à créer des motifs en relief. Convient aux activités de loisirs créatifs en 3D (bijoux, scrapbooking,...), adhère sur de nombreux supports (carton, papier, bois, plastique, styropor). Résiste à l'eau. Livré avec 1 applicateur et 1 clé.

Le tube de 80 ml 172 576



## Vernis colle



### Vernis colle éco

Prêt à l'emploi pour toutes les activités de vernis collage. Finition satinée.

Le flacon de 500 ml 357 928

À base d'eau, sans solvant

PRODUIT VERT



### Vernis colle

À base d'eau, devient transparent après séchage et donne un aspect brillant. Dilué à 30 %, il donne un aspect satiné.

Le flacon de 1 litre 919 593



### Vernis colle Paperpatch

Permet à la fois de coller le papier sur son support et d'en assurer la protection. Une fois sec, ce vernis colle laisse un film satiné. Se nettoie à l'eau.

Le flacon de 180 g 652 207



### Vernis colle pailleté

Vernis colle Paperpatch avec les paillettes en plus.

Le flacon de 150 g 851 181



### Vernis colle

Vernis colle brillant, formule onctueuse. Ne déchire pas le papier. Devient transparent après séchage, et donne un aspect brillant. Permet la plastification des documents. Utile également pour la technique des serviettes.

Le flacon de 1 Kg 116 026

Le bidon de 5 Kg 944 794

À base d'eau et sans solvant



### Mini-pistolet à colle Cléo Gun Fix



Pour faire couler la colle, il suffit de presser la gâchette : les bâtons fondent au passage dans le pistolet et le collage des objets est instantané. Peut être utilisé pour coller toutes les surfaces en bois, plastique, mousse, tissu, papier, carton, céramique. Basse température 10 W (105° C) Tension d'alimentation : 230 V. S'utilise avec des bâtons Cléopâtre de 7 mm.

1 Le pistolet à colle + 2 recharges 472 364

#### Recharge pour mini pistolet

- 20 bâtons-colle transparente multi-usages 443 956
- 60 bâtons-colle transparente multi-usages 689 574
- 100 bâtons-colle transparente multi-usages 273 471
- 12 bâtons-colle extra forte - métal 642 125
- 12 bâtons-colle bois orangée - Norme 71-3 636 179

Garantie 3 ans



Sans acide et sans formaldéhyde



Prise immédiate

### Pistolet à colle - petit modèle

Pistolet à colle basse température, 10 W, 220 volts. Pour coller les surfaces en bois, plastique, mousse, papier, carton, tissu et céramique. Avec système anti-goutte. S'utilise avec des recharges de 7 mm.

- Le pistolet à colle 918 129
- 25 recharges à colle 481 972
- Ø 7 mm, longueur 10 cm
- 25 recharges à colle extra-forte 921 117
- Ø 7 mm, longueur 10 cm



### Pistolet à colle - grand modèle

Pistolet à colle basse température 80W, 220/240 volts. Pour coller les surfaces en bois, plastique, mousse, tissu, papier, carton et céramique. Colle à chaud avec prise immédiate. Système anti-goutte. S'utilise avec des recharges de 11 et 12 mm.

- Le pistolet à colle 864 435
- 10 recharges à colle 949 479
- Ø 11 mm, longueur 20 cm
- 50 recharges à colle 510 293
- Ø 11 mm, longueur 20 cm

Sans solvant



### Pistolet à colle Cléo Gun Max

C'est le grand frère du Cléo Gun Fix. Tout est plus grand : pistolet, gâchette, bâtons... pour des collages plus puissants et un débit plus important. Parfait pour les gros travaux de bricolage, avec une puissance de chauffe supérieure au mini pistolet à colle. 2 pointes de collage (ronde et plate). Basse température 15-40 W. Tension 220-240 V. S'utilise avec des bâtons Cléopâtre de 11 mm.

- Le pistolet à colle 230 877
- Recharge pour pistolet à colle Cléo Gun Max
- Colle transparente forte et résistante à l'eau. Ø 11 mm.
- Le lot de 11 recharges 142 508
- La mégabox de 44 recharges 485 319



Buse conique classique pour les collages habituels

Buse revêtue par du silicone doux pour plus de sécurité

#### 2 BUSES

Buse plate pour des collages de plus grandes ouvertures ou plus difficile d'accès

Buse revêtue par du silicone doux pour plus de sécurité



Garantie 3 ans

Buse plate supplémentaire

Longueur de câble 132 cm





**Excellence**

**Pastille adhésive blanche**

Pâte adhésive prédécoupée réutilisable et multi-usages.

**Le blister de 96 pastilles 589 844**



**Pâte adhésive**

Tous supports. Remplace punaises et agrafes sans laisser de traces. 100 g.

**La pâte adhésive bleue 582 630**



**Pastille Patafix**

Pastille prédécoupée, repositionnable à volonté. Pour fixer ou coller des objets légers. Ne salit pas, ne tache pas. Tablette de 6 x 14 cm.

**Le blister de 80 pastilles jaunes 658 404**  
**Le blister de 80 pastilles blanches 106 269**



**Pastille Patafix déco**

Pastille prédécoupée pour une fixation jusqu'à 2 kg, repositionnable et réutilisable. Très malléable, elle épouse toutes les formes.

**Le blister de 32 pastilles déco 749 115**



**Pastille Patafix transparente**

Pastille prédécoupée pour une fixation propre. Détachable sur surfaces lisses et dures.

**Le blister de 56 pastilles transparentes 666 639**

Donnez un effet 3D à vos réalisations

**Carré adhésif**

Lot de 800 carrés adhésifs double face, 3D, assortis. 2 épaisseurs : 400 carrés de 2 mm et 400 de 3 mm. Adhésifs prédécoupés. Idéal pour le scrapbooking, le carteblogging, coller ou fixer des objets légers.

**Les 800 carrés adhésifs 430 729**



**Pastille double-face**

250 pastilles, format : 15 x 19 mm. Double face.

**La boîte de 250 pastilles 992 860**



**Langquette attache poster**

Langquette adhésive blanche pour fixer affiches et posters sans faire de trou au mur. Dimensions d'1 languette : 4,6 x 1,5 cm.

**Le blister de 12 languettes 633 518**



**Langquette accroche tableau**

Langquette adhésive blanche pour accrocher cadres et tableaux sans faire de trou au mur. Supporte jusqu'à 5,4 kg. Ne laisse pas de trace. Dimensions d'1 languette : 7 x 1,9 cm.

**Le blister de 8 languettes 244 368**



**Velcro et bande auto-agrippante**



**Ruban auto-agrippant EASY SCRATCH**

Bande auto-agrippante réversible et réutilisable pour usage intérieur et extérieur. Dimensions : 2,5 m x 2 cm.

**Le ruban Blanc 874 103**  
**Noir 522 112**



**Bande velcro adhésif blanc**

Bande auto-agrippante adhésive composée d'une bande mâle et d'une bande femelle. Dimensions : 2 m x 2 cm.

**Le blister 759 909**

Adhère à toutes les surfaces lisses



**Pastille de velcro super adhésif**

24 pastilles femelles et 24 pastilles mâles. Ø : 2 cm.

**La pochette de 48 pastilles 791 159**

Dévidoirs escargot



Dévidoir EasyCut Green

Emballage recyclé à 80%.  
Pour rouleau 19 mm x 33 m.  
Lame de coupe en métal.  
Livré sans ruban.

Le dévidoir 876 291



Dévidoir

Pour rouleau 19 mm x 33 m. Livré sans ruban.  
Livraison selon coloris disponibles.

Le dévidoir 330 545



Dévidoir plastique fumé

Pour rouleau 19 mm x 33 m.  
Livré sans ruban.

Le dévidoir 873 415



Dévidoirs de bureau



Dévidoir design blanc

Dévidoir lesté en plastique. Pour ruban jusqu'à 33 m.  
Livré avec 1 rouleau Scotch® Magic™ 19 mm x 7,5 m.

Le dévidoir 338 861



Dévidoir de bureau C38

En plastique 100% recyclé.  
Dévidoir lesté pour dérouler et couper le ruban facilement à une seule main, avec lame en métal.  
Tampon en caoutchouc antidérapant.  
Pour ruban jusqu'à 19 mm x 38 m.  
Livré sans ruban.

Le dévidoir 152 233



Dévidoir de bureau

Pour ruban 19 mm x 33 m. Couteau métallique.  
Livré sans ruban.

Le dévidoir 695 881



Dévidoir de bureau C18

Socle lesté pour une utilisation facile avec base antidérapante. Livré avec 1 rouleau de scotch Magic invisible 19 mm x 33 m.

Le dévidoir

Menthe 323 422

Lavande 339 601



Dévidoir de bureau "Smart"

Pour ruban jusqu'à 33 m.  
Base adhésive repositionnable.  
Livré avec un rouleau 15 mm x 10 m.

Le dévidoir 633 950



33 et 66 mètres

Dévidoir lourd de bureau

Pour ruban 19 mm x 33 m ou 66 m.  
Socle anti-dérapant, semelle mousse.  
Couteau métallique. Livré sans ruban.

Le dévidoir 691 933

Adhésifs invisibles

Repositionnable



Rouleau invisible repositionnable

19 mm x 33 m. Adhésif mat repositionnable.  
Idéal pour montages non définitifs de documents.  
Permet l'écriture et ne jaunit pas en vieillissant.

Le rouleau 938 426



Rouleau adhésif invisible

19 mm x 33 m. Invisible à la photocopie, ne jaunit pas.  
En boîte individuelle.

Le rouleau 749 185







Sans solvant  
et à base d'eau

carton et dévidoir  
100%  
recyclés

**Scotch**

**Adhésif écologique**

Bague et packaging en carton 100% recyclé. Adhésif à base de plantes, ruban recyclable à base de 53% de matières végétales.

Ruban en acétate de cellulose mat. Se découpe à la main.

- 1 Le dévidoir plastique recyclé avec rouleau 19 mm x 20 m **285 681**
- 2 Le rouleau 19 mm x 30 m **895 945**
- 3 Le dévidoir noir plastique recyclé + 3 rouleaux 19 mm x 30 m **107 617**
- 4 La tour de 9 rouleaux 19 mm x 33 m **923 446**

**Scotch**

**Rouleau invisible**

Adhésif mat permanent. Déchirable à la main. Invisible après application. Indétectable à la photocopie. Permet l'écriture et ne jaunit pas en vieillissant.

- Le rouleau
- 19 mm x 33 m **734 525**
- 19 mm x 66 m **660 094**

Carton recyclé à + de 82%

Le lot de 16 rouleaux + 1 dévidoir offert



**Lot de 16 rouleaux invisibles**

Rouleau : 19 mm x 33 m. Dévidoir offert.

Le lot **315 486**

**Rouleau adhésif invisible**

19 mm x 33 m.

Le rouleau **543 497**

Le lot de 8 rouleaux **690 432**



**Rouleau adhésif invisible**

19 mm x 33 m. N'apparaît pas à la photocopie. Ne jaunit pas. Déroulement silencieux. Emballé individuellement.

Le rouleau **454 378**



**Scotch**

**Rouleau adhésif invisible sur dévidoir**

Ruban mat invisible, déchirable à la main sur dévidoir.

Le dévidoir

19 mm x 7,5 m **902 623**

19 mm x 15 m **523 889**



**Adhésifs transparents**



**Ruban adhésif transparent**

19 mm x 66 m.

Le rouleau **895 009**



**Rouleau adhésif transparent**

19 mm x 33 m.

Le rouleau **690 857**

Le lot de 8 rouleaux **472 510**



**Rouleau adhésif transparent**

19 mm x 33 m. Polypropylène. Emballé individuellement.

Le rouleau **806 454**

**Rouleau adhésif transparent sur dévidoir**

Dévidoir escargot avec rouleau adhésif transparent 19 mm x 33 m.

Le dévidoir **648 590**



**Scotch**

**Rouleau adhésif transparent**

19 mm x 33 m. Bon rapport qualité/prix. En sachet individuel.

Le rouleau **375 526**



**Scotch**

**Rouleau adhésif transparent sur dévidoir**

Super transparent. Ne jaunit pas.

- 1 Le dévidoir
- 19 mm x 7,5 m **247 857**
- 19 mm x 25 m **224 803**
- 2 Le rouleau **199 427**
- 3 La tour de 8 rouleaux **364 075** dont 1 offert

**APLI**

**Rouleau adhésif transparent**

19 mm x 33 m. Brillant cristal. En boîte individuelle.

Le rouleau **884 227**



Adhésifs double-face

**Scotch**



**Ruban adhésif double-face**

12 mm x 6,3 m. Sur dévidoir.

Le rouleau 905 729

**Ruban adhésif double-face**

50 mm x 5 m. Épaisseur : 1,5 mm.

Le rouleau 563 660



**Mousse adhésive double-face**

18 mm x 5 m. Épaisseur : 1,5 mm.

Le rouleau 715 479



**Scotch**

**Mousse adhésive double-face**

19 mm x 1,5 m. Épaisseur : 1,6 mm. Pour fixation intérieure, jusqu'à 7 kg.

Le rouleau  
Blanc 503 573  
Transparent 682 274



Adhésifs spéciaux



**Ruban adhésif toilé**

Pour décorer, relier, repérer...

Le rouleau	Blanc	Noir	Rouge
19 mm x 2,7 m	233 193	607 364	938 069
38 mm x 2,7 m	841 249	515 776	927 841
50 mm x 25 m	336 410	527 052	-

**tesa**

**Ruban adhésif plastifié**

50 mm x 25 m. Résistant et étanche. Se découpe à la main.

Le rouleau  
Gris 419 996  
Noir 474 055

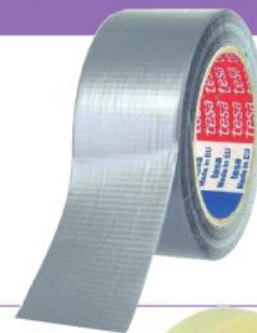

**Ruban de papier adhésif de masquage**

Résiste à des températures jusqu'à 60°C. Colle sur quasi toutes les surfaces, papier, vitres, murs. Utilisé dans les ateliers de peinture. Se décolle sans laisser de traces. Base adhésive avec solvants.

Le rouleau  
19 mm x 50 m 619 987  
50 mm x 50 m 430 540



Adhésifs d'emballage

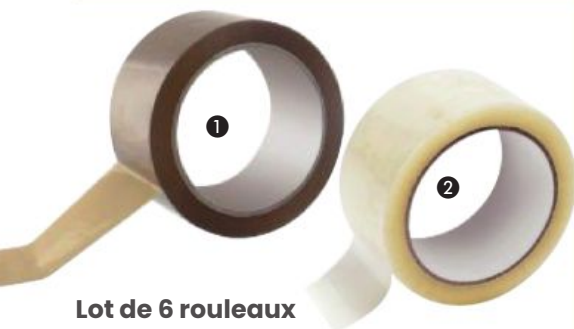

**Lot de 6 rouleaux**

- ① **Polypropylène havane**  
Épaisseur 45 microns. Hot Melt. Sans solvant, sans silicone.  
48 mm x 66 m 853 397  
48 mm x 100 m 910 231
- ② **Polypropylène transparent**  
Épaisseur 47 microns. Hot Melt. Sans solvant, avec silicone.  
48 mm x 66 m 965 961



**Scotch**

**Rouleau polypropylène sur dévidoir**

50 mm x 20,3 m. Hot Melt.  
Le rouleau havane 48 microns 227 781  
Le rouleau transparent 75 microns 981 189



**Dévidoir à poignée**

Avec couteau métallique. Pour ruban 50 mm x 66 m ou 100 m. Livré sans ruban.  
Le dévidoir 710 575

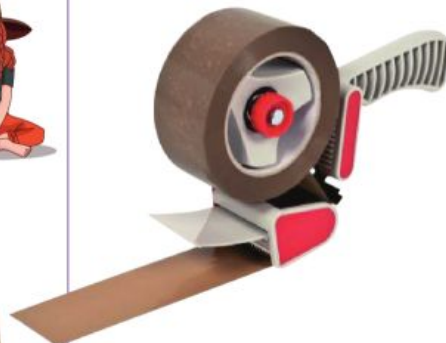



Bois

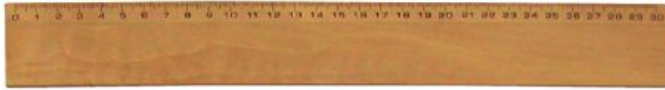

Wonday

Règle plate en bois

En bois PEFC 100% naturel.  
Fabrication française.

La règle 30 cm 818 092

Métal



Wonday  
Règle Alu Tech

En aluminium anodisé. Avec bande antidérapante.

La règle 30 cm 923 698



Set de traçage 3 pièces

En aluminium mat avec bord antitache.  
Comprend : 1 règle 30 cm, 1 équerre 60° - 21 cm, 1 rapporteur 180° - 15 cm.

Le set de traçage 315 999

Règle de coupe p.94



Règle alu plate

En aluminium anodisé.

1 15 cm 228 970

2 30 cm 299 132



Reglet inox 2 faces

En inox flexible. 2 faces graduées : 1 face en mm et 1 face en 1/2 mm.

La reglet

1 20 cm 497 071

2 30 cm 286 406

Plastique

Trace-lettres à bille

En plastique. Lettres majuscules et minuscules, chiffres, symboles mathématiques.

Le trace-lettres

5 mm 656 071

8 mm 768 500

10 mm 464 870

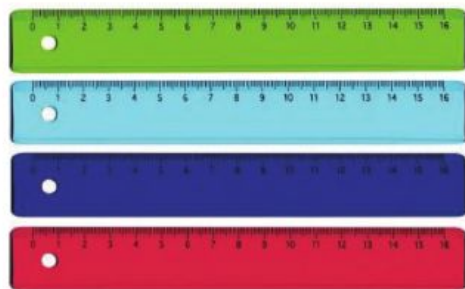

Règle plate 16 cm

En plastique, coloris assortis.

Le lot de 36 règles 422 754



Set de traçage pour gaucher GEOMETRIC

Fabriquée à partir de 80% de matières recyclées.

Comprend : 1 règle 30 cm, 1 équerre 45° - 21 cm, 1 rapporteur 180° - 12 cm..

Le set de traçage 455 517



Règle plastique pour gaucher

Fabriquée à base de 80% de matières recyclées.

Règle plate.

La règle 30 cm 491 707



\* La valeur indiquée précise le taux de matières recyclées utilisées dans la fabrication du produit hors éléments consommables.



**Règle plastique**

Plate. En plastique cristal.

- 1 20 cm 731 305
- 2 40 cm 939 114
- 30 cm 260 528
- 50 cm 352 121



**Règle plastique**

En plastique cristal.

- 1 Le double décimètre 541 795
- 2 Le triple décimètre 151 341

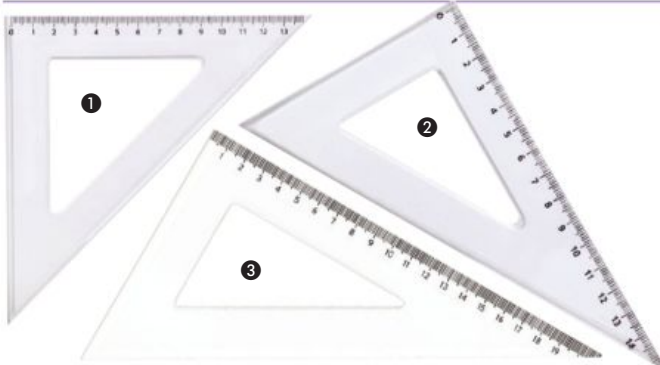

**Équerre plastique**

En plastique cristal.

- 1 L'équerre 45° - 21 cm 142 391
  - 2 L'équerre 60° - 16 cm 530 850
  - L'équerre 60° - 21 cm 772 565
  - 3 L'équerre 60° - 21 cm 294 382
- graduation à 0

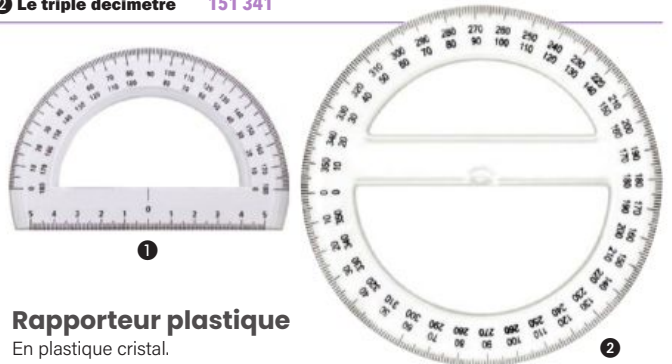

**Rapporteur plastique**

En plastique cristal.

- 1 Le rapporteur demi-cercle 180° 921 929
- 2 Le rapporteur cercle 360° 747 939

**Set de traçage**  
Fabriqué à partir de 80% de matières recyclées.  
Comprend :  
- 1 règle 30 cm,  
- 1 équerre 45° - 21 cm,  
- 1 équerre 60° - 21 cm,  
- 1 rapporteur 180° - 12 cm.

**Le set traçage 989 811**

**80% plastique recycle**



**Équerre géométrique**

En plastique. 3 en 1 : équerre 90°, rapporteur demi-cercle et règle graduée : 16 cm.

L'équerre 332 243

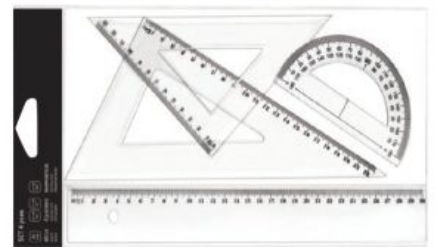

**Set de traçage**

En plastique cristal.

- Comprend :
- 1 règle 30 cm,
  - 1 équerre 60° - 21 cm,
  - 1 équerre 45° - 13 cm,
  - 1 rapporteur 180° - 12 cm.

Le set de traçage 583 734

**Gamme ALEPH**



En plastique translucide, souple, incassable et inrayable.



**Règle-équerre**

Elle remplace la règle et l'équerre tout en permettant de construire facilement des hauteurs, des perpendiculaires, des parallèles, des médiatrices...

- La règle-équerre 16 cm 642 014
- La règle-équerre 20 cm 253 997

**Rapporteur géométrie**

Centre, origine de la graduation et sens de lecture bien visibles pour préparer à la trigonométrie.

Le rapporteur 360° 383 226

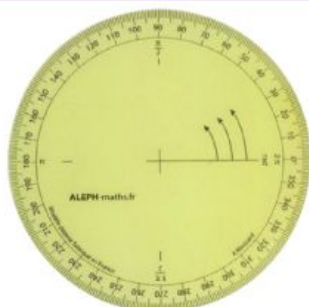

Incassable



**Rapporteur trigonométrie**

Il permet une lecture directe de la mesure des angles en degrés et en radians, ainsi que les valeurs des cosinus et des sinus.

Le rapporteur trigonométrique 989 718

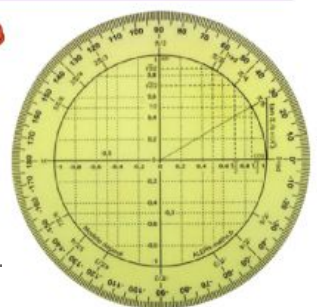



Plastique incassable éco



Gamme STUDY très résistante pour une durée de vie prolongée, résiste aux chocs (dans des conditions normales d'utilisation). Conçue dans une matière plastique incassable pour supporter les mauvais traitements : flexions, torsions, chocs dans les cartables, etc... En plastique bleu incassable.

En matière plastique incassable



Règle plastique incassable

- 1 Le double décimètre 325 411
- 2 Le triple décimètre 499 701

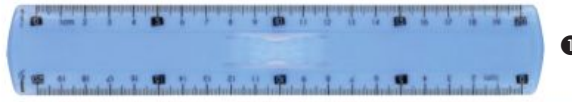

Rapporteur plastique incassable

Demi-cercle, gradué 12 cm, 180°.  
Le rapporteur 176 082



Règle plastique incassable

Règle plate.  
1 20 cm 744 560      2 30 cm 330 268

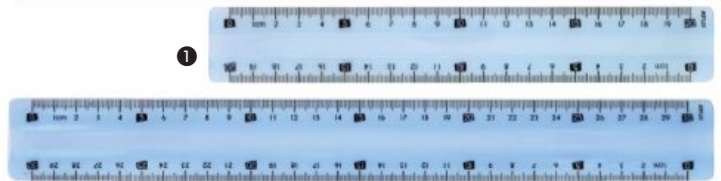

Équerre plastique incassable

- 1 L'équerre 45° - 21 cm 796 451
- 2 L'équerre 60° - 21 cm 710 206

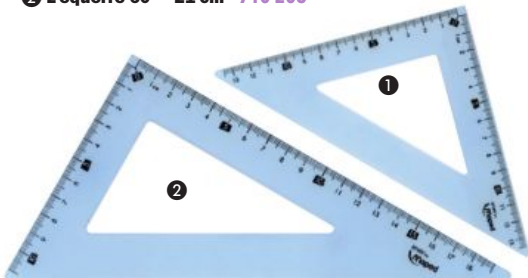

Set traçage incassable

Comprend :  
- 1 règle 30 cm  
- 1 équerre 60° - 20 cm  
- 1 équerre 45° - 13 cm  
- 1 rapporteur 180° - 12 cm.  
Bords anti-taches.

Le set de traçage 879 112

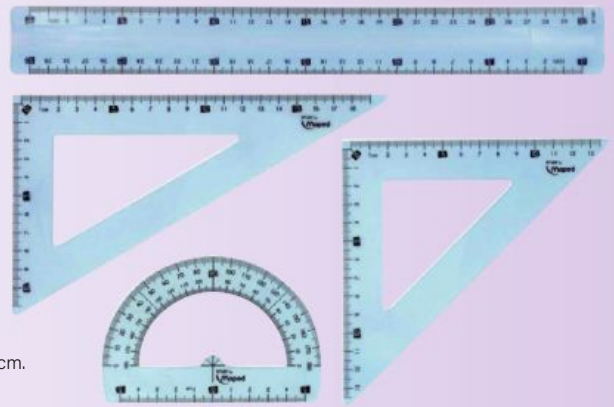

Plastique incassable qualité supérieure



Gamme incassable de qualité supérieure 100% résistante aux chocs, avec marquage de haute qualité, toucher soft antidérapant et préhension ergonomique. Coloris assortis.



Règle plastique incassable supérieur

Règle plate.  
1 20 cm 460 186      2 30 cm 768 823



Règle plastique incassable supérieur

1 Le double décimètre 556 264  
2 Le triple décimètre 108 926

Rapporteur plastique incassable supérieur

Demi-cercle, gradué 12 cm, 180°.  
Le rapporteur 194 364

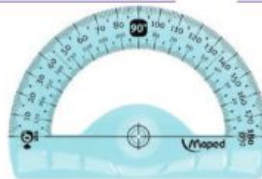

Set de traçage incassable supérieur

Comprend : 1 règle 30 cm, 1 équerre 60°, 21 cm, 1 équerre 45° - 21 cm, 1 rapporteur 180° - 12 cm.

Le set de traçage 545 406

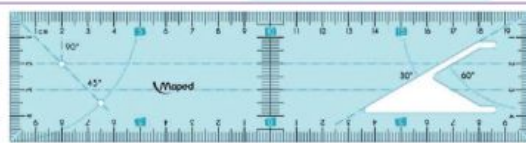

Règle équerre incassable

Outil de traçage 2 en 1 en polypropylène incassable.  
La règle-équerre 20 cm 810 380



Équerre plastique incassable supérieur

L'équerre 60° - 21 cm 383 122

Wonday

**Ciseaux bouts ronds**

Anneaux en plastique.

Les ciseaux 11 cm 941 643



Ne coupent pas les doigts

**Ciseaux sécurité**

Tout en plastique, ils ne coupent que le papier. Pas les doigts, ni les cheveux. Bouts ronds.

Les ciseaux 13 cm 661 625

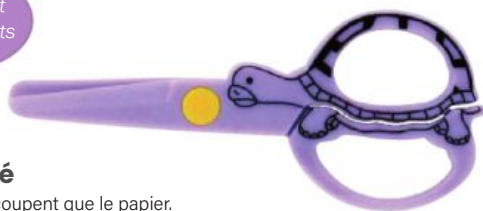

Maped



**Ciseaux Vivo Smiling Planet**

Anneaux composés à 50% de fibres de bois. Lames en acier inoxydable. Bouts ronds.

Les ciseaux 12 cm 109 161



Wonday

**Ciseaux Cador Plus**

Ciseaux avec ressort : système de levier pour plus de maniabilité et de facilité pour les enfants. Lames acier inox. Bouts ronds.

Les ciseaux 13 cm 468 604



Avec ressort



**Ciseaux bouts ronds**

Anneaux en plastique ABS. Qualité acier inox trempé. Avec lame graduée. Coloris assortis.

Droitiers 13 cm 444 435

Gauchers 13 cm 479 424



Wonday

**Ciseaux bouts ronds**

Pour le primaire. Anneaux en plastique.

Droitiers 13 cm 513 058

Gauchers 13 cm 194 268



Wonday

**Ciseaux écoliers**

Anneaux en plastique, bouts ronds.

La boîte de 24 ciseaux 13 cm 722 214

+ 2 ciseaux 15 cm offerts



Maped

**Ciseaux essentiels**

Ciseaux ergonomiques à bouts ronds. Anneaux en plastique et lames graduées en acier inoxydable. Coloris assortis.

Droitiers 13 cm 476 189

Gauchers 13 cm 515 523



**Ciseaux Sensoft**

Anneaux souples ergonomiques en 3D pour une meilleure tenue et un confort optimal. Coloris assortis. Bout arrondi.

Droitiers 13 cm 355 067

Gauchers 13 cm 484 752



**Ciseaux avec grip**

Ciseaux bi-matière : anneaux plastique gainés de caoutchouc. Bouts ronds. Coloris assortis bleu ou rose selon disponibilité.

Les ciseaux 13 cm 706 292



Bi-matière

Wonday

**Ciseaux ambidextres**

Ciseaux droitiers et gauchers. Lames en inox trempé, fines et tranchantes. Grands anneaux symétriques. Bouts pointus.

Les ciseaux 13 cm 767 118



Anneaux 100% recyclables



Wonday

**Ciseaux Éconature**

Fabriqués à partir de 70% de matières recyclées. Lames en acier inoxydable recyclable, finition satinée et brossée. Anneaux ergonomiques + soft intérieur. Système d'assemblage démontable : lames et anneaux séparables. Bouts ronds.

Les ciseaux 13 cm 938 669





Wonday

**Ciseaux d'apprentissage**

Ciseaux 4 anneaux pour apprendre à découper : Ils peuvent être utilisés par un adulte et un enfant simultanément.

Les ciseaux 13 cm 378 120



Wonday  
**Ciseaux métal**

En acier trempé. Finition satinée. Anneaux renforcés par un grip caoutchouc.

Bouts ronds 17 cm 680 189  
Bouts ronds 20 cm 784 706  
Bouts pointus 17 cm 431 635  
Bouts pointus 20 cm 670 083



Garantie  
**2 ans**



Garantie  
**À VIE**

**Ciseaux Expert**

Lames et rivet en acier inoxydable pour une robustesse et une durabilité optimale. Double affûtage des lames. Bouts pointus.

1 Pour droitiers et gauchers 18 cm 108 213  
Pour droitiers 21cm 934 998  
2 Pour gauchers 21cm 121 896

Wonday

**Ciseaux EVERBLUE**

Lames en acier inox. Larges biseaux optimisant la coupe. Anneaux en ABS et grip caoutchouc. Bouts pointus. Très grand confort et légèreté. Ciseaux haute performance.

Les ciseaux 17 cm 741 337  
Les ciseaux 21 cm 613 978  
1 Les ciseaux 23 cm 394 113



Grande qualité !



Maped

FSC

**Ciseaux Shape Smiling Planet**

Anneaux composés à 50% de fibres de bois. Lames en acier inoxydable. Bouts pointus.

Les ciseaux 16 cm 486 807



**Ciseaux**

Lames inox. Anneaux en plastique. Bouts pointus.

1 Les ciseaux ambidextres 17 cm 897 715  
2 Les ciseaux 21 cm 539 937

Bi-matière  
Antidérapante



**Ciseaux bi-matière**

Ambidextres. Lames en acier inoxydable. Anneaux en plastique antidérapants. Bouts pointus.

Les ciseaux 21 cm 340 879

PRODUIT VERT

Maped

**Ciseaux Advanced Green**

Fabriqués à partir de 60% de matières recyclées. Lames et rivet en acier inoxydable. Anneaux robustes en plastique recyclé. Bouts pointus.

1 Les ciseaux 17 cm 942 122  
2 Les ciseaux 21 cm 310 167



Anneaux 60% plastique recyclé

Garantie  
**5 ans**

Wonday

**Ciseaux Tempor**

Lames en acier inoxydable auto-affûtantes. Bouts ronds. 2 grands anneaux en plastique.

Les ciseaux 16 cm 930 136



Wonday

**Cisaille coupe-tout**

Lames en acier inoxydable trempé, satiné et brossé. 1 lame avec longues dentelures.

La cisaille 19 cm 287 454



Maped

**Ciseaux Expert**

En titane pour une excellente résistance à l'usure. Anneaux ergonomiques en 3D.

1 Les ciseaux 17 cm 472 095  
Les ciseaux 21 cm 643 918

Garantie  
**A VIE**

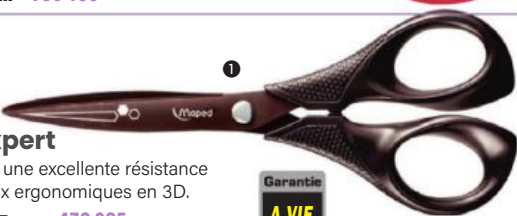

Wonday

**Ciseaux à cranter**

Ciseaux à cranter 14 dents. Bi-matière. Robuste : découpe carton fort, ficelle...

Les ciseaux 23 cm 908 187

Grande robustesse, idéal pour le carton !

Autres ciseaux à cranter p.189





FISKARS®

**Cutter rotatif Ø 45 mm**

Avec poignée matelassée en Softgrip® pour plus de confort et un meilleur contrôle. Lame avec revêtement en titane, 3 fois plus dur que l'acier. Le bouton orange permet de verrouiller et déverrouiller la lame pour plus de sécurité.

**Le cutter rotatif** 990 080  
**La lame de rechange** 551 891



Wonday

**Cutter plastique**

Manche en plastique armature métal. Curseur de blocage de lame. Livré avec 1 lame 18 mm.

**Le cutter** 570 664



Wonday

**Cutter métallique**

Curseur de blocage de lame. Livré avec 1 lame 9 mm.

**Le cutter** 112 027



**Cutter métal professionnel**

Corps et armature en métal avec système autobloquant. Livré avec 1 lame.

**1 Le cutter pour lame 9 mm** 982 689  
**2 Le cutter pour lame 18 mm** 969 921

Très bonne prise en main

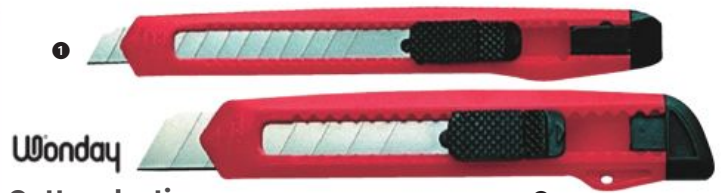

Wonday

**Cutter plastique**

Curseur de blocage de lame. Livré avec 1 lame.

**1 Le cutter pour lame 9 mm** 146 431  
**2 Le cutter pour lame 18 mm** 976 078



OLFA®

**Cutter grand modèle OLFA XH-1**

Manche en polypropylène et élastomère pour un grand confort de coupe. Guide lame en acier. Blocage de la lame par molette. Livré avec 1 lame de 25 mm.

**Le cutter** 837 287  
**L'étui de 5 lames 25 mm** 999 794



Wonday

**Cutter métal ouvre-carton**

Cutter bi-matière avec lame auto-rétractable : la lame rentre automatiquement dès que le poussoir est relâché.



**Le cutter** 933 102  
**L'étui de 10 lames** 607 721

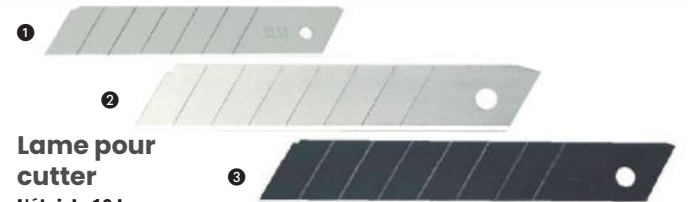

**Lame pour cutter**

L'étui de 10 lames

	Standard	Longue durée	Ultra tranchants
Pour petit modèle 9 mm	551 100	1 264 002	-
Pour grand modèle 18 mm	2 546 009	624 981	3 570 267

Wonday

**Plaque de découpe auto-cicatrisante**

**La plaque épaisseur 3 mm**  
**45 x 30 cm** 653 052  
**60 x 45 cm** 985 018

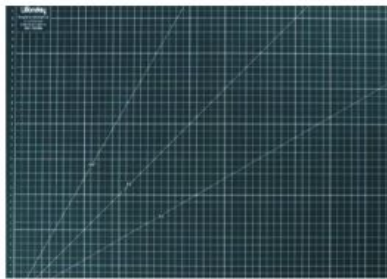

**Règle de coupe**

Aluminium anodisé. Graduée en mm. 1 biseau blanc, 1 bord de coupe en acier inoxydable semelle anti-dérappante.

**La règle 60 cm** 677 464

**Compas**

Wonday

**Coffret compas**

Coffret compas scolaire en métal, 3 pièces. 1 compas à mine 2 mm, 1 bague universelle, 1 étui de mines. Branches en acier satiné pour une rigidité optimale. Livré dans une boîte. Longueur : 14 cm.

**Le coffret** 269 528



Maped

**Coffret compas Graphic**

Comprend 1 compas interchangeable 360°, 1 étui de mines et 1 taille-mines. Branches plastique en fibre de verre et bague universelle. Coloris assortis.

**Le coffret** 457 116



Maped

**Blister compas Stop System EASY à bague**

Concept Stop System EASY breveté avec blocage des branches, ergonomique et intuitif. Avec protège pointe et mine avancée. Livré avec son crayon.

**Le compas** 118 259





Wonday

**Compas à bague**

Compas scolaire à bague universelle. Branches en plastique, galbées pour une précision accrue. Longueur : 13,5 cm.

**Le compas 906 008**



**Compas à bague Essentials**

Fabriqué à partir de 70% de matières recyclées. Compas scolaire à bague universelle. Livré avec un crayon de bois. Coloris assortis. Longueur : 12 cm.

**Le compas 804 505**



**Compas à bague Study**

Compas scolaire à bague universelle + crayon. Branches courtes en métal. Longueur : 12 cm.

**Le compas 213 507**



Wonday

**Compas Twist'N Safe**

Corps métal, capuchon plastique et crayon de 7,5 cm. Un compas innovant grâce à son capuchon amovible 2 en 1, il permet de faire des cercles très facilement et à l'infini en le plaçant sur le haut du compas, et sert également à protéger la pointe pour une sécurité maximale.

**Le compas 871 604**



Plus de sécurité avec la pointe rétractable



**Compas à bague Stop & Safe**

Compas scolaire à bague, avec pointe auto-rétractable. En plastique. Longueur : 13 cm.

**Le compas 114 414**



**Compas à bague Kid'Z 360°**

Grâce au système « Agility », les enfants apprennent à tracer des cercles d'un simple mouvement rotatif du capuchon, jusqu'à 23 cm de diamètre. Longueur : 14 cm.

**Le compas 269 916**



**Compas à mine Kid'Z 360°**

Grâce au système « Agility », les enfants apprennent à tracer des cercles d'un simple mouvement rotatif du capuchon, jusqu'à 23 cm de diamètre. Longueur : 14 cm.

**Le compas 487 991**



**Mine pour compas**

2 mm.  
Le blister de 2 étuis de 6 mines + taille-mine 416 301

Wonday

**Compas à mine**

Compas scolaire à mine 2 mm, rechargeable. Branches en plastique, galbées pour une précision accrue. Longueur : 13,5 cm.

**Le compas 752 453**



**Compas SMILING PLANET à bague**

Chape composée à 50% de fibre de bois. Branches en métal. Livré avec 1 crayon HB. Longueur : 12 cm.

**Le compas 775 741**



**Compas à mine métal**

Compas scolaire éco à mine 2 mm, équipé d'un protège-pointe de sécurité. Branches fixes en métal. Longueur : 12 cm. Coloris assortis.

**Le compas 827 005**



**Compas SMILING PLANET à mine**

Chape composée à 50% de fibre de bois. Branches en métal. Livré avec 2 mines. Longueur : 12 cm.

**Le compas 768 035**



**Compas Stop System**

Compas scolaire avec un système de blocage des branches pour une utilisation plus aisée par les jeunes enfants. Protège-pointe de sécurité. Branches métal. Longueur : 13,5 cm.

**Le compas 242 021**



CASIO

**Calculatrice Petite FX**

- 4 opérations, 8 chiffres.
- Grand écran contrasté.
- Grosses touches en gomme adaptées aux doigts des enfants : mémoires, %, +/- et racine carrée.
- Couvercle de protection pivotant à 360°.
- Poids 70 g.
- Dimensions : L. 120 x l. 75 x ép. 10,7 mm.

La calculatrice

Bleu 266 262

Rose 289 490

Le blister de 2 piles LR54 379 433



Du CP au CE2

Garantie 3 ans

8 Chiffres

Garantie 3 ans  
Solaire  
10 Chiffres

TEXAS INSTRUMENTS

**Calculatrice TI-106 II**

- 4 opérations, 10 chiffres.
- Écran 2 lignes pour visualiser le calcul et son résultat en même temps.
- Robuste avec son capot de protection.
- Touches mémoires.
- Très bonne lisibilité des chiffres et des touches.
- Dimensions : L. 125 x l. 70 x ép. 15 mm.
- Poids 73 g.
- Alimentation solaire ou LR54.

La calculatrice 551 543

Le blister de 2 piles LR54 379 433



À partir du primaire



Garantie 2 ans

8 Chiffres



sign OFFICE

**Calculatrice de poche**

- 4 opérations, 8 chiffres.
- Écran LCD 12 mm.
- Touches mémoires, %, ± et racine carrée.
- Double alimentation : solaire et pile LR1130 (incluse).
- Poids 60 g.
- Dimensions : L. 112 x l. 68 x ép. 10 mm.

La calculatrice

Bleu 803 215

Orange 975 426



12 Chiffres



Garantie 1 an

Canon

**Calculatrice LS-123K**

Contient au minimum 10% de plastique recyclé.

- 12 chiffres.
- Grand écran inclinable.
- Finition métallisée.
- Touches mémoires +/-, % et racine carrée.
- Poids 119 g.
- Alimentation solaire ou LR44.
- Dimensions : L. 145 x l. 104 x ép. 25 mm.

La calculatrice

Bleu 706 483

Vert 446 789

Rose 373 733

Orange 730 649

Le blister de 2 piles LR44 642 632



Garantie 1 an

12 Chiffres



Excellence

**Calculatrice de bureau**

- 4 opérations, 12 chiffres.
- Touches mémoires, calcul de taxe programmable, inversion de signe, touche de correction de la dernière saisie.
- Double alimentation : solaire et pile LR54 (incluse).
- Poids 285 g.
- Dimensions : L. 138 x l. 103 x ép. 28 mm.

La calculatrice 862 015

Le blister de 2 piles LR54 379 433

CASIO

**Calculatrice scientifique Junior + FX**

- Écran 2 lignes x 12 caractères.
- Adaptée aux programmes de la Primaire.
- Mémoire indépendante qui permet d'effectuer additions et soustractions sur la mémoire.
- Bouton directionnel pour aller en arrière et corriger.
- Possibilité de rappeler le dernier résultat obtenu.
- Nombreux calculs possibles.
- Couvercle coulissant.
- Dimensions : L. 155 x l. 78 x ép. 19,5 mm.
- Poids 115 g.
- Pile LR06 incluse.

La calculatrice 783 825

Idéal pour le CM1 et le CM2

2 x 12 Chiffres

Garantie 3 ans



Garantie 3 ans

10 Chiffres

CASIO

**Calculatrice scientifique FX92+ New Spéciale Collège Classwiz**

- Écran LCD haute résolution 5 lignes avec 4 niveaux de gris.
- Adaptée aux programmes des collèges.
- Affichage décimal de 10 chiffres.
- Génération de QR CODE.
- Affichage et écriture en 2D.
- Écriture scientifique.
- Couvercle coulissant.
- Touche rappel et modification des résultats précédents.
- Mémoires de 9 variables.
- Simplification manuelle ou automatique de fractions.
- Dimensions : L. 162 x l. 77 x ép. 14 mm.
- Poids : 100 g.
- Alimentation 1 pile LR03.

La calculatrice 137 604

Le blister de 4 piles AAA (LR03) 458 917



Collège 6ème à 3ème



Garantie 3 ans

10 Chiffres



TEXAS INSTRUMENTS

**TI-Collège + solaire**

- Adaptée aux programmes des collèges.
- Touches et menus totalement en français.
- Écran 5 lignes avec écriture naturelle des fractions, racines carrées et π.
- Fonctions essentielles en accès direct (trigonométrie, statistiques...).
- Résolution de systèmes d'équations à 2 inconnues, x et y.
- Simplification des racines carrées et fractions.
- Dimensions : L. 158 x l. 80 x ép. 19 mm.
- Poids : 120 g.

La calculatrice scientifique 632 544

Le blister de 4 piles CR2032 428 296

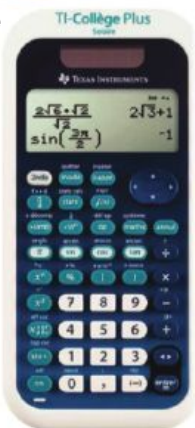

Collège 6ème à 3ème



Garantie 2 ans

12 Chiffres

CASIO

**Calculatrice imprimante portable HR-8RCE**

- 12 chiffres.
- Fonction Achat/Vente/Marge.
- 2 taux de TVA.
- Convertisseur Euro.
- Ponctuation F,O,2.
- Fonction retour et correction.
- Vitesse impression : 2 lignes / seconde.
- Poids 345 g.
- Dimensions : L. 209 x l. 102 x ép. 42 mm.

La machine à calculer imprimante 830 968

Le paquet de 10 bobines

57 x 40 (44 mm) 849 961

Le rouleau encreur IR40 noir 766 669

Le blister de 4 piles AA (LR06) 122 129



\*\* La valeur indiquée précise le taux de matières recyclées utilisées dans la fabrication du produit hors éléments consommables.



**Larousse des débutants**

• CP-CE : 6/8 ans  
Cycle des apprentissages fondamentaux. 8 000 mots, synonymes et contraires, 1200 dessins et photos, 50 planches, 1 Atlas, 1 frise chronologique, 1 mémento de français, 1 cahier d'initiation à l'anglais. 768 pages.  
Format 15,4 x 23,4 cm.

**Le dictionnaire 413 934**

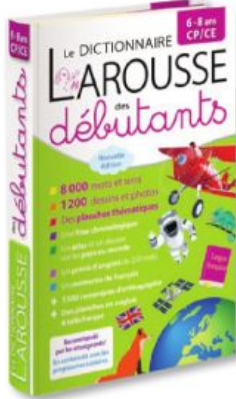

**Larousse Maxi-débutants**

• CE1-CE2-CM1-CM2  
7/10 ans  
20 000 mots, plus de 70 planches d'illustrations thématiques et tableaux en couleurs, les familles de mots, synonymes et contraires, 1 Atlas. 1120 pages.  
Format 15,5 x 23,5 cm.

**Le dictionnaire 959 929**

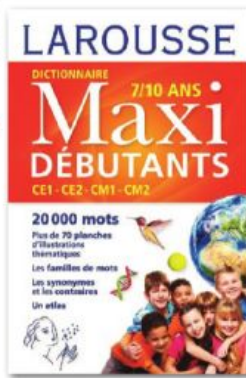

**Larousse Super Major**

• CM1-CM2 6<sup>ème</sup> : 9/12 ans  
Idéal pour faciliter le passage de l'école au collège. 35 000 mots et sens, 2 000 noms propres, 2 500 illustrations, 65 planches thématiques, 60 fiches aide-mémoire, 1 atlas, 1 chronologie, des cartes du monde et un lexique d'anglais à télécharger, 1 dossier sur la programmation. 1472 pages.  
Format 15,7 x 23,5 cm.

**Le dictionnaire 413 405**

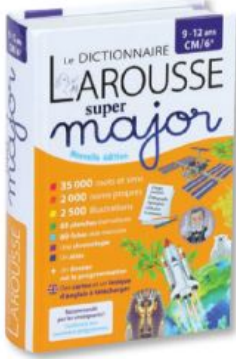

**Larousse du Collège**

• De la 6<sup>ème</sup> à la 3<sup>ème</sup> 11/15 ans  
8 000 noms propres, 130 000 mots, sens, expressions, synonymes, contraires et remarques, 224 fiches pour réviser le programme, 1 chronologie de 1 200 dates, 1 atlas de 65 cartes + 50 dossiers thématiques pour préparer le brevet, 1 dossier sur la programmation, des planisphères à télécharger. 2080 pages.  
Format 15,8 x 23,2 cm.

**Le dictionnaire 140 985**

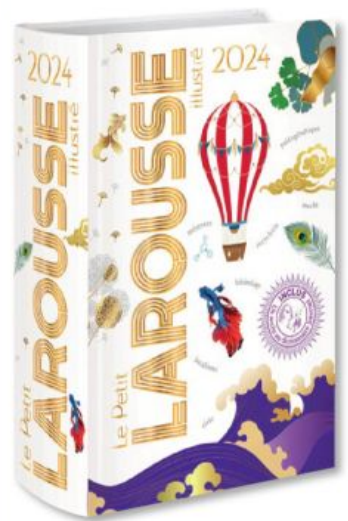
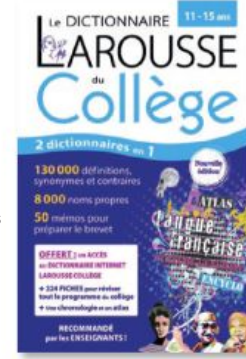

**Larousse 2024 illustré**

63 800 mots, 125 000 sens et 20 000 locutions, 28 000 noms propres, 1 500 remarques de langue ou d'orthographe, 4 500 compléments encyclopédiques, 5 650 cartes, dessins, photographies, schémas et planches. Carte d'activation pour un accès privilégié au dictionnaire Internet Larousse. 2048 pages. Format 15,8 x 23,5 cm.

**Le dictionnaire 369 481**

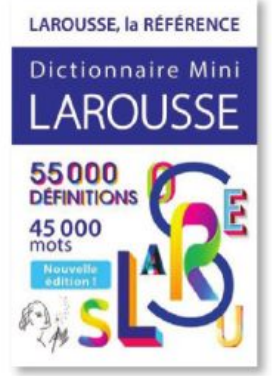
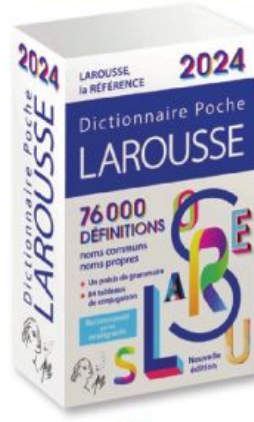
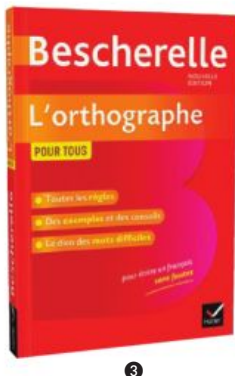
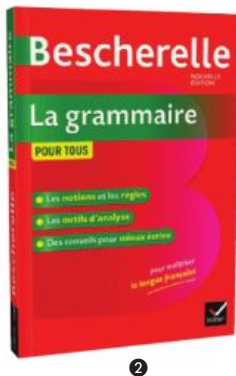
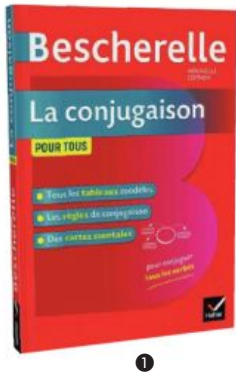

**Le Bescherelle**

- 1 **La conjugaison pour tous** - Format 14 cm x 19,7 cm **683 437**
- 2 **La grammaire pour tous** - Format 14 cm x 19,7 cm **385 133**
- 3 **L'orthographe pour tous** - Format 14,2 cm x 19,6 cm **608 261**

**Larousse**

Définitions, noms communs et noms propres, liste des mots concernés par la réforme de l'orthographe, proverbes célèbres, tableaux de conjugaison...

- Le dictionnaire de poche**  
10,9 x 17,8 cm - 1120 pages **169 641**
- Le mini-dictionnaire**  
7,8 x 11,5 cm - 960 pages **281 896**

**hachette**

**Dictionnaire de langue de poche**

Mots et expressions avec indications pour la prononciation, exemples, sens...

- Le dictionnaire Français ↔ Anglais**  
672 pages - Format 17,8 x 11 cm **259 574**
- Français ↔ Allemand**  
624 pages - Format 17,8 x 11 cm **722 637**
- Français ↔ Espagnol**  
800 pages - Format 17,8 x 11 cm **926 146**

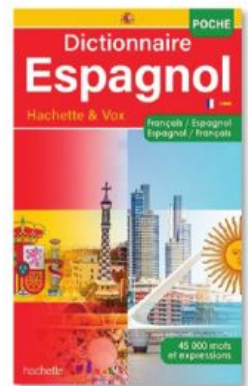
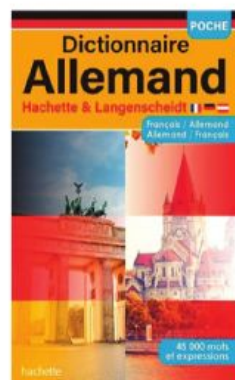
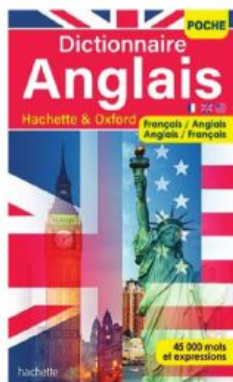



# Excellence

Découvrez toute notre gamme de produits de papeterie pour vous accompagner dans l'apprentissage et les loisirs créatifs auprès de vos élèves...

p.172  
et 174



du papier dessin, blanc ou de couleurs, pour réaliser de magnifiques œuvres d'art...

p.168



du papier calque, pour apprendre à reproduire par transparence...

p.19, 22  
et 25



des cahiers polypro, pour écrire les leçons...

p.168



du papier millimétré, très utile pour la géométrie, le graphisme...

**Cléopâtre** 90 ans  
LA COLLE AU BOUCHON D'ORANGE

LA STICK' (RE)JOLUTION

## LA NOUVELLE GÉNÉRATION DE STICK DE COLLE TRANSPARENTE et ADAPTÉE À CHAQUE ÂGE !

SCANNEZ ICI !



p.78

UNE PÂTE UNIQUE, développée pour les plus petits !

- **PRISE DIFFÉRÉE** pour des collages ajustables.
- **ÉVITE L'ÉCRASEMENT** stick à pâte dure pour une utilisation qui dure plus longtemps et une glisse plus facile
- **LÉGÈREMENT BLEUTÉE** pour repérer la zone encollée et gagner en précision. L'effet bleuté disparaît en séchant.
- Sans solvant.
- Lavage facile dès 30°C.



UN FORMAT 15gr

- Facilite la prise en main.
- Assure la sécurité des enfants !



SCANNEZ ICI !

LE SEUL STICK DE COLLE INVISIBLE, FORTE ET RAPIDE !

- **FORTE ET RAPIDE** Cléopâtre renforce sa formulation pour un collage plus fort que les bâtons de colle blanche avec effet repositionnable pendant quelques heures.
- **TRANSPARENT** elle permet un collage propre, sans trace
- **SOUPLE ET GLISSE FACILE**
- Sans solvant.
- Lavage facile dès 30°C.

DISPONIBLE en 8gr et 21gr



DES PRODUITS ÉCO



NE SÈCHE PAS\* !

" L'outil ponctuel du rebouchage n'est plus un drame ! "

État de la colle avec le bouchon ouvert

- Bâton sec
- Ne colle plus
- Bâton qui sèche nettement moins vite que la colle blanche
- Colle toujours



Papier



Carton



Papier épais



# Environnement de la classe

<b>Bons points et tampons</b> . . . . .	<b>p. 100 à 102</b>
<b>Papeterie enseignants</b> . . . . .	<b>p. 103 à 113</b>
<b>Classement</b> . . . . .	<b>p. 114 à 126</b>
<b>Courrier et emballage</b> . . . . .	<b>p. 127 à 131</b>
<b>Petit matériel</b> . . . . .	<b>p. 132 à 137</b>
<b>Matériel de bureau</b> . . . . .	<b>p. 138 à 142</b>
<b>Équipement de bureau</b> . . . . .	<b>p. 143 à 145</b>
<b>Tableaux, accessoires et projection</b> . . . . .	<b>p. 146 à 154</b>
<b>Matériel et consommables informatiques</b> . . . . .	<b>p. 155 à 159</b>
<b>Réception, hygiène et pharmacie</b> . . . . .	<b>p. 160 et 161</b>



**Image**

Texte pédagogique imprimé au verso de l'image.  
Dimensions : 5,6 x 7,9 cm.

**La boîte de 100 images**

- Les animaux de la ferme** 987 546
- Les animaux du monde** 940 551
- Les animaux sauvages** 617 957
- Les insectes** 195 914
- Les poissons** 474 495
- Les dinosaures** 166 488
- Les petits chats et chiens** 205 688
- Les fleurs** 700 505
- Les bébés animaux** 673 761
- Les transports** 284 432



**Petite image Métiers et Sports**

Petites images récompense sur le thème des métiers et des sports.  
Pour découvrir plus de 24 activités (pompiers, coiffeur, agriculteur, basket, foot, natation...) qui donneront envie aux enfants d'en connaître davantage.  
Au dos de chaque image, une petite explication ludique et une devinette.  
64 planches de 6 images pré-découpées. Format d'1 image : 9 x 6 cm.

**Le lot de 384 images** 479 443



**Grande image Monuments et Lieux extraordinaires**

Grandes images récompense sur le thème des monuments et des lieux extraordinaires sur notre planète. Grâce à ses images, l'enfant va pouvoir partir à la découverte du monde et de ses merveilles en passant par l'Égypte avec le Sphinx ou encore, par l'Inde et découvrir le Taj Mahal, ou bien visiter l'arc de Triomphe à Paris.  
Au dos de chaque image, une petite explication ludique et une devinette.  
Format d'1 image : 9 x 14 cm.

**Le lot de 180 images** 105 034



Idéal pour valoriser et récompenser les élèves

**Bon point Renards**

10 planches de 70 stickers représentant différentes appréciations de Monsieur Renard.  
Format d'un bon point : 2,2 x 2,2 cm.

**La pochette de 700 stickers** 234 940



**Gommette Smiley**

Pochette de 576 gommettes Smiley, 12 planches. Smiley évolutif selon degré de satisfaction de l'enseignant : pour récompenser les enfants.

**La pochette** 113 348

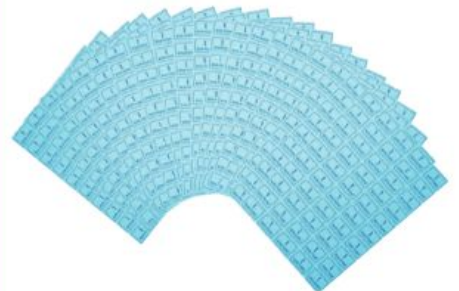

**Bon point**

20 feuilles A4 de 50 bons points à découper.

**La pochette de 1000 bons points** 342 365



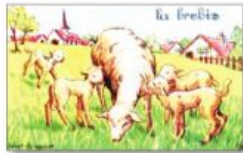

ALBATROS

PANDA GIANT

Le défendeur de crocodile par son message plus court et plus simple de lire, il est plus accessible pour les enfants de 5 à 6 ans. Sa simplicité permet de travailler sur la reconnaissance des lettres et sur la compréhension de la structure de la phrase.

Cette image illustre le fait de travailler de l'écrit de la lecture. Elle permet de travailler sur la reconnaissance des lettres et sur la compréhension de la structure de la phrase.



**Image**

Avec texte pédagogique imprimé au verso de l'image, sur différents thèmes : les fleurs, les animaux, les fables, les villes, les fleuves... Dimensions : 8,5 x 6 cm.

La pochette de 960 images 188 393

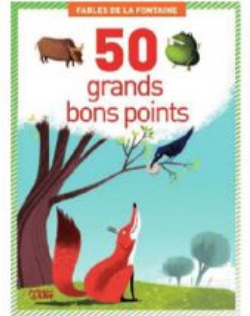

**Grande image**

Texte pédagogique imprimé au verso de l'image. Dimensions : 13,5 x 9,7 cm.

La boîte de 50 images

- Les animaux 708 203
- Les dinosaures 447 485
- Les princesses et les fées 821 363
- Les fables de la Fontaine 214 511

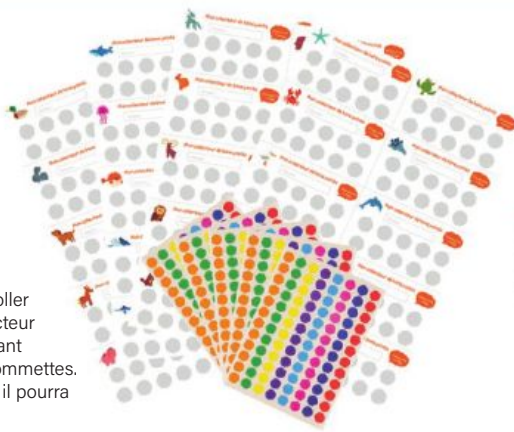

**Collecteur de bons points**

Avec 10 emplacements pour coller ses bons points. Chaque collecteur rempli pourra permettre à l'enfant de gagner une image et ses gommettes. Au bout de 6 images gagnées, il pourra former une fresque.

Le lot de 10 cartes et ses gommettes + images 489 055

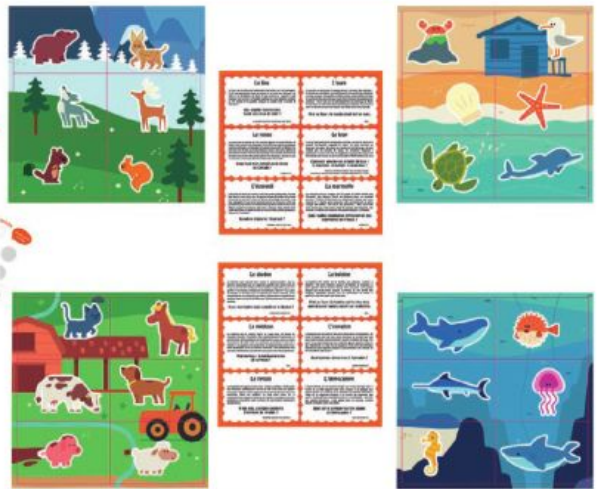

**Tampon « Les P'tits Champions »**

Fabriquée à partir de matières recyclées. Tampon à encrage automatique pour encourager les élèves sur leur travail. Marquage : 38 x 14 mm.



Le tampon

- 1 Champion excellent 276 389
- 2 Courage encore un effort 589 862
- 3 Courage tu peux y arriver 278 393

Le blister de 3 recharges

Noir	Bleu	Rouge	Vert
614 300	622 005	991 213	648 104



**Kit tampon émoticônes**

Lot de 3 tampons automatiques 4921 pour noter votre appréciation sur un travail.

Le kit émoticônes 111 725

Le lot de 3 recharges 189 850



**Vous pouvez contacter votre interlocuteur commercial pour toute demande de tampons personnalisés**



ROBERT NORMAN  
EXPORT MANAGER  
A-4600 WELS AUSTRIA  
TEL. 07242 / 239 - 0



**trodat**  
CRÉATION D'ORIGINAUX

**Dateur à encrage automatique sans plaque**

Fabrique à partir de 33% de matières recyclées pour les recharges et 89% pour le dateur.

Bandes caoutchouc. Corps plastique design. Changement de la date par molettes. Hauteur des caractères 3,8 mm. Encrage automatique par cassette d'encrage intégrée, remplaçable.

**Le dateur 510 124**

**Le blister de 3 recharges**



180 222 239 288

**trodat**  
CRÉATION D'ORIGINAUX  
**Mini-imprimerie**

Fabrique à partir de 46% de matières recyclées et 33% pour les recharges.

Encrage automatique. Jusqu'à 4 lignes de texte à composer. Livrée avec 2 polices de caractères (3 et 4 mm). 1 pincette de composition, 1 cassette d'encrage noir.

**La mini-imprimerie 854 710**

**Le blister de 3 recharges**



195 255 696 222 981 837 284 372

**Dateur sans plaque**

Date 4 mm. Bandes caoutchouc. Cage nickelée. Changement de la date par molettes. Encrage séparé.

**Le dateur 813 322**



**Tampon horloge**  
p.315

**SIGNATURE DES PARENTS**

**trodat**  
CRÉATION D'ORIGINAUX  
**Timbre X-Print "Signature des parents"**

Fabrique à partir de 33% de matières recyclées. Encrage automatique rechargeable. Boîtier et encrage bleu. Marquage 47 x 18 mm.

**Le timbre 341 114**

**Le blister de 3 recharges bleues 696 222**



**Tampon réencrable**

Boîtier plastique, format 8,5 x 12 cm. Format d'impression 11 x 7 cm.

**Le tampon réencrable**



779 080 437 754 266 700



12 formules

**A SIGNER SVP**  
**trodat**  
CRÉATION D'ORIGINAUX



**Tampon multiformules à encrage automatique**

Fabrique à partir de 52% de matières recyclées et 33% pour les recharges.

Hauteur des caractères 4 mm, taille de l'empreinte 24 x 4 mm. Encre bleue. Formules : Pour information - Annulé - Répondu Validé - À signer SVP - Urgent - À scanner - Payé Copie - À parapher SVP - Reçu le - À archiver.

**Le multiformules 825 602**

**Le blister de 3 recharges**



614 300 622 005 991 213 648 104

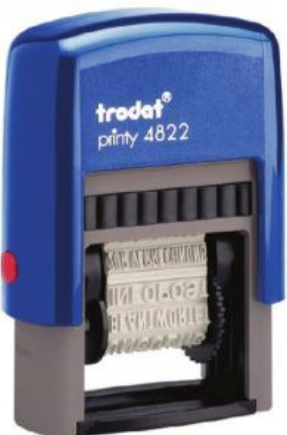

**Encre à tampons sans huile**

Flacon 30 ml.

**Le flacon**



947 996 480 522 456 522



\* Taux de matières recyclées hors consommables.





**EXACOMPTA**

100 Feuilles Bristol  
Kartonieren  
Brockenlos  
Lichtstark

50 Feuilles Bristol  
170 x 220 - perforées  
quadrillées 5 x 5  
blanc

100% recyclable

**PERFORÉES**

Format	Blanc 5 x 5
17 x 22 cm	428 428

**Fiche bristol** 

Rigide et solide, leur surface très lisse permet une écriture aisée. Présentation sous étui carton rigide. Carte forte 205 ou 210 g.

L'étui de 100 fiches	NON PERFORÉES			PERFORÉES	
	Blanc uni	Blanc 5 x 5	Couleurs assorties 5 x 5	Blanc 5 x 5	Couleurs assorties 5 x 5
7,5 x 12,5	614 439	165 469	-	-	-
10 x 15	892 963	916 236	287 621	458 311	903 594
12,5 x 20	-	347 467	-	715 146	748 243
14,8 x 21	632 703	514 801	142 598	537 519	404 001
21 x 29,7	876 940	361 540	895 101	584 924	-
29,7 x 42	370 996	-	-	-	-



**Bloc sténo**

Couverture en carte recyclée. Bloc spirale 180 pages. 60 g uni. Format : 14,8 x 21 cm.

100% recyclable

PEFC 87-31-226

**Le bloc 732 453**



**RHODIA**

**Bloc Notepad 90 g** 

Fabriqué à partir de 20% de matières recyclées\*. Couverture polypropylène. Reliure intégrale en-tête. 80 feuilles micro-perforées détachables. 5 x 5.

100% recyclable

PEFC 10-31-714

**Le bloc de 80 feuilles**

14,8 x 21 cm A5 656 012

21 x 29,7 cm A4 502 018



**RHODIA**

**Bloc de bureau 80 g** 

80 feuilles micro-perforées détachables et perforées 4 trous. Papier vélin surfini et couverture orange enveloppante, enduite et rabattable. Format A4+ (21 x 29,7 cm détaché).

100% recyclable

PEFC 10-31-714

**Le bloc**

Seyès - blanc 756 888

① Quadrillé 5 x 5 - blanc 740 283

Ligné 7 mm - blanc 419 934

② Ligné 7 mm - jaune 847 731



**Clairefontaine**

**Bloc de cours** 

100 feuilles micro-perforées détachables, perforation 4 trous. Papier velin 90 g. Format A4. Seyès.

100% recyclable

PEFC 10-31-714

**Le bloc de 100 feuille 592 555**



**Bloc de bureau 60 g**

Semelle en carton gris recyclé. 100 feuilles micro-perforées détachables. Quadrillé 5 x 5. Papier blanc, dos carton, couverture semi-enveloppante.

100% recyclable

PEFC 87-31-226

**Le bloc de 100 feuilles**

10,5 x 14,8 cm A6 146 684

14,8 x 21 cm A5 490 758

21 x 29,7 cm A4 455 931



**Bloc direction 70 g**

Semelle en carton gris recyclé. 80 feuilles micro-perforées détachables. Quadrillé 5 x 5. Papier blanc, dos carton, couverture vernie semi-enveloppante.

100% recyclable

PEFC 87-31-226

**Le bloc de 80 feuilles**

14,8 x 21 cm A5 535 860

21 x 29,7 cm A4 496 251

21 x 32 cm A4+ 273 393



**Porte-bloc à pince**

En plastique noir. Dim : 35,5 x 23,5 cm.

**Le porte-bloc 526 731**



**Porte-bloc cristal à pince**

Pince de serrage mécanique. Dim : 21 x 29,7 cm.

**Le porte-bloc 637 506**

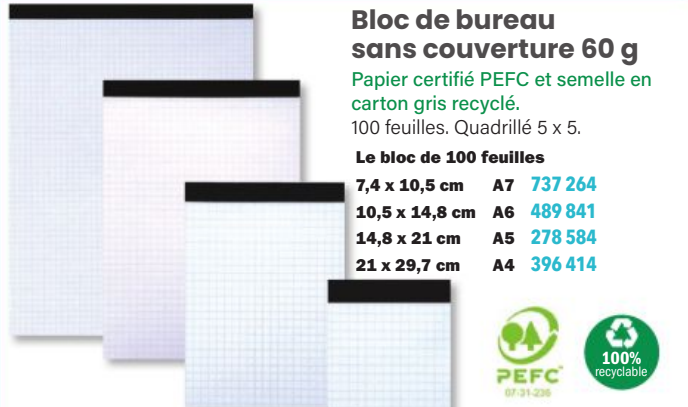

**Bloc de bureau sans couverture 60 g**

Papier certifié PEFC et semelle en carton gris recyclé. 100 feuilles. Quadrillé 5 x 5.

100% recyclable

PEFC 87-31-226

**Le bloc de 100 feuilles**

7,4 x 10,5 cm A7 737 264

10,5 x 14,8 cm A6 489 841

14,8 x 21 cm A5 278 584

21 x 29,7 cm A4 396 414

\* La valeur indiquée précise le taux de matières recyclées utilisées dans la fabrication du produit hors éléments consommables.

Idéal pour  
les sorties  
scolaires



**APLI**

**Bracelet d'identification**

Matière indéchirable résistante à l'eau. L'identification peut être imprimée ou écrite à la main.  
Format d'un bracelet : 21 x 1,5 cm.

**L'étui de 32 bracelets 181 493**

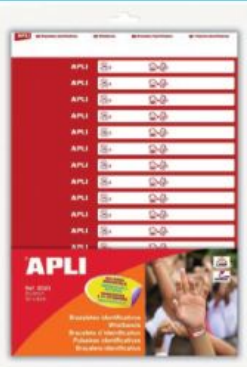

pavo



**Badge**

En PVC auto-plastifiable, badge 5,7 x 9 cm avec pince + bretelle.

**La boîte de 25 badges 915 974**



**AVERY**

Parfait pour  
les sorties en  
groupe

**Badge adhésif rond**

Colle sur tous types de tissu (sauf velours) et ne laisse pas de trace. Compatible avec les imprimantes laser couleur. Diamètre d'un badge : 5,1 cm.

**La boîte de 240 badges 207 148**



**AVERY**

**Porte-badge**

Carte rigide 190 g pour une mise en place facile et rapide. 3 perforations. Livré sans cordon. Dimensions : 14,8 x 10,5 cm.

**La boîte de 50 porte-badge 576 174**



**Lacet textile ajustable**

Pour porte-badge. Longueur ajustable environ 30 cm jusqu'à 50 cm. Avec 1 crochet métal et clip de sécurité pour ouverture en cas de tension excessive. Largeur : 1,4 cm. Coloris noir.

**La boîte de 10 lacets 592 932**

**Cahiers enseignants**



**Registre des élèves inscrits à l'école**

Piçure 21 x 30 cm - 56 pages. Pour 325 élèves.

**Le registre 871 497**

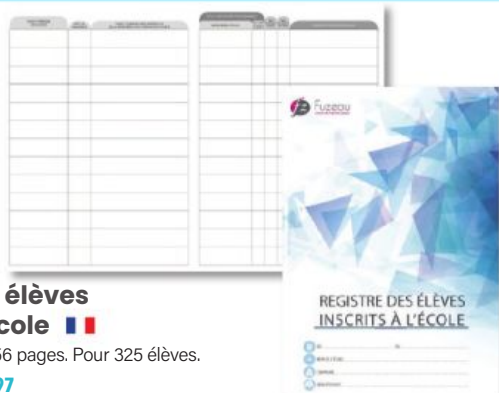

**Registre organisation de la sécurité dans un établissement scolaire**

Piçure 21 x 29,7 cm. 32 pages. Conforme aux articles R123-1 à R123-51 du code de la construction et de l'habitation sur lequel sont reportés les renseignements indispensables à la bonne marche du service de sécurité (consignes en cas d'incendie, dates de contrôles...).

**Le registre 458 598**



**Carnet de notes**

Piçure 8,5 x 20 cm - 32 pages. Relevé de notes des élèves. Réglure spéciale à colonnes. Pour 35 élèves.

**Le carnet 154 705**

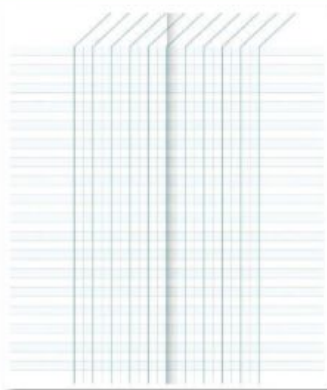

**Cahier de notes et de bord**

Piçure 21 x 29,7 cm. 48 pages. Organigramme, vacances scolaires, emploi du temps, dates conseils de classe, rendez-vous famille, relevé de notes pour 7 classes avec liste pour 41 élèves.

**Le cahier 139 408**





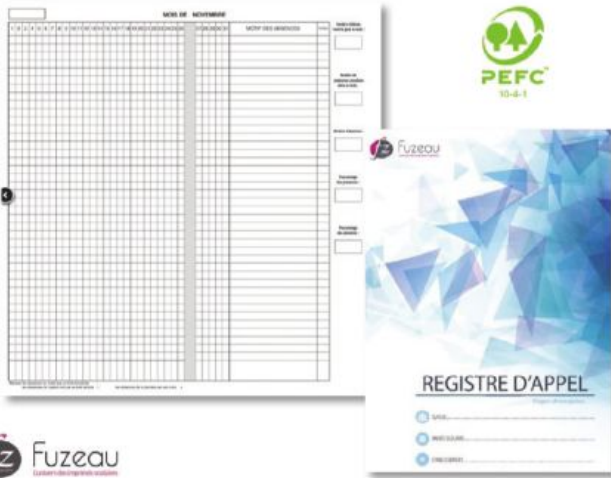

**Registre d'appel journalier découpé** 🇫🇷

Piûre 21 x 29,7 cm. 24 pages.  
Une double page ouverte représente 1 mois.  
La liste des élèves est inscrite 1 fois pour l'année.

**Le registre** 735 126

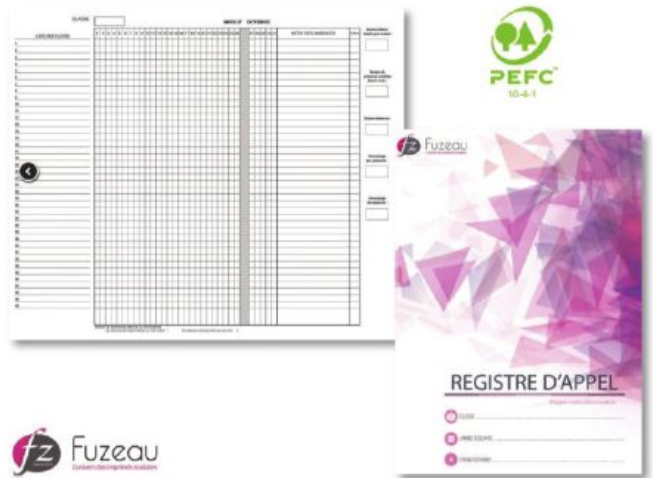

**Registre d'appel journalier non découpé** 🇫🇷

Piûre 21 x 29,7 cm. 24 pages.  
Une double page représente 1 mois.  
La liste des élèves est à découper ou à réinscrire tous les mois.

**Le registre** 517 278



**Cahier du professeur** 🇫🇷

Cahier 24 x 32 cm. 100 pages.  
Pour les enseignants de maternelle et d'élémentaire. Un cahier à 3 sections pour gérer sa classe efficacement : gestion administrative de la classe, évaluation des acquis et cahier-journal pour préparer les séquences pédagogiques.

**Le cahier** 647 741



**Journal de la classe** 🇫🇷

Piûre 24 x 32 cm. 78 pages.  
Calendrier annuel, emploi du temps, agendas, contacts et sites internet importants, suivi de la classe. 1 semaine sur 2 pages.

**Le journal** 162 314



**Agenda de bord non millésimé** 🇫🇷

Brochure 144 pages rembourrée rigide, couverture pelliculée, papier vélin velouté 90 g. Format : 21 x 29,7 cm.

**L'agenda** 590 783



**Carnet de bord** 🇫🇷

Piûre 14,8 x 21 cm. 40 pages avec couverture pelliculée. Réglure spéciale à colonne et marges détachables micro-perforées.

**Le carnet** 569 052



**Cahier de bord** 🇫🇷

Piûre 21 x 29,7 cm. 72 pages avec couverture pelliculée. Réglure spéciale à colonne et marges détachables micro-perforées. Fiche d'information et grille annuelle des absences.

**Le cahier** 106 621

L'application qui **scanne et sauvegarde** vos notes dans un cloud sécurisé

**scribzee**  
Exploitez vos écrits à l'infini  
Télécharger gratuitement sur  
Disponible sur App Store | Disponible sur Google play

Scannez | Sauvegardez et organisez | Partagez

100% recyclable | PEFC 10-31-2675

**Cahier Notebook® 80 / 90 g**

Couverture carte pelliculée rembourée. Pages perforées détachables pour un classement rapide.

**Le cahier**

Format	Nbre de pages	Quadrillé 5 x 5	Ligné 6 mm
A5+ (14,8 x 21 cm détaché)	160	414 971	-
A4+ (21 x 29,7 cm détaché)	160	172 994	699 631

100% recyclable | PEFC 10-31-2675

**Cahier Organiserbook® 80 / 90 g**

Couverture polypropylène. Pages perforées détachables. Fonction trieur : 6 séparateurs fixes en fin de cahier pour conserver des documents ou organiser ses notes. Page sommaire. Chemise 3 rabats intégrée à la couverture. Fermeture par élastique.

**Le cahier**

Format	Nbre de pages	Quadrillé 5 x 5	Ligné 6 mm
A4+ (21 x 29,7 cm détaché)	160	652 558	270 119

100% recyclable | PEFC 10-31-2675

**Cahier Filingbook® 80 / 90 g**

Couverture carte pelliculée rembourée rigide. Pages perforées, détachables. 4 sections identifiées par une bordure de couleur pour organiser sa prise de notes par thème. 3 intercalaires polypropylène détachables et repositionnables. Pochette de rangement pour conserver ou transporter des documents.

**Le cahier**

Format	Nbre de pages	Quadrillé 5 x 5	Ligné 6 mm
A4+ (21 x 29,7 cm détaché)	200	263 404	431 290

100% recyclable | PEFC 10-31-2675

**Cahier Meetingbook® 80 / 90 g**

Couverture polypropylène. Pages perforées, détachables. Chemise 3 rabats intégrée à la couverture pour stocker ou transporter des documents. Fermeture par élastiques.

**Le cahier**

Format	Nbre de pages	Quadrillé 5 x 5	Ligné 6 mm
A4+ (21 x 29,7 cm détaché)	200	373 823	333 039

100% recyclable | PEFC 10-31-2675

**Cahier European Book® 80 / 90 g**

Couverture rembourée. Pages perforées détachables, papier extra blanc satiné Optik Paper®, 4 sections séparées par 3 intercalaires polypropylène détachables et repositionnables de couleurs et identifiées par une bordure de couleur pour organiser sa prise de notes par thème/projet. Réglière arrêtée avec en-tête. Pochette de rangement. Coloris assortis.\*

**Le cahier**

Format	Nbre de pages	Quadrillé 5 x 5	Seyès
A4+ (21 x 29,7 cm détaché)	240	878 290	944 940

100% recyclable | PEFC 10-31-2675

**Cahier Managerbook® 80 / 90 g**

Couverture polypropylène. Pages perforées détachables. Réglière « Projet » : polyvalente et pratique ! Prise de notes à la verticale, schémas et tableaux à l'horizontal. 5 intercalaires détachables et repositionnables. Réglette multifonctions : règle, rapporteur, outil de traçage, marque-page... Pochette de rangement.

**Le cahier**

Format	Nbre de pages	Réglière	Code
A4+ (21 x 29,7 cm détaché)	160	Projet	885 391





## Cahier Koverbook Blush 90 g

Couverture bicolore enveloppante en polypropylène opaque, épais et résistant avec 2 rabats et une étiquette adhésive. Reliure intégrale. Papier vélin velouté. 2 en 1 : les rabats peuvent à la fois servir de marque-pages et de pochettes pour ranger les documents. 5 coloris assortis\*.



### Le cahier

Format	Nbre de pages	Réglure	Codes
<b>A5 (14,8 x 21 cm)</b>	160	Quadrillé 5 x 5	<b>555 992</b>
<b>A4 (21 x 29,7 cm)</b>	160	Quadrillé 5 x 5	<b>707 503</b>



## Cahier Notebook® 90 g

Fabriqué à partir de 20% de matières recyclées.\*\*

Couverture polypropylène. Pages perforées et détachables, papier vélin velouté. Reliure intégrale.

### Le cahier

Format	Nbre de pages	Réglure	Codes
<b>A5+ (14,8 x 21 cm détaché)</b>	160	Quadrillé 5 x 5	<b>865 624</b>
<b>A4+ (21 x 29,7 cm détaché)</b>	160	Quadrillé 5 x 5	<b>106 688</b>

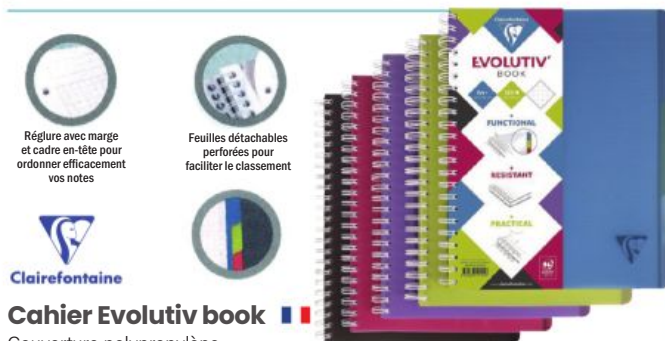

## Cahier Evolutiv book

Couverture polypropylène. Pages perforées détachables. Reliure intégrale. 3 intercalaires polypropylène repositionnables. Coloris assortis\*.



### Le cahier

Format	Nbre de pages	Quadrillé 5 x 5
<b>A5+ (14,8 x 21 cm détaché)</b>	180	<b>560 885</b>
<b>A4+ (21 x 29,7 cm détaché)</b>	240	<b>226 581</b>



## Cahier Touareg 90 g

Papier d'écriture 100% recyclé blanc et lisse 90 g. Couverture résistante en carte kraft 250 g souple et légère. Reliure intégrale permettant une ouverture du cahier à 360° et un maximum de confort pendant l'utilisation. Application Scribzee intégrée pour organiser et consulter ses notes partout et à tout moment. Coloris assortis\*.



### Le cahier

Format	Nbre de pages	Quadrillé 5 x 5	Seyès
<b>A5 (14,8 x 21 cm)</b>	100	<b>205 662</b>	-
<b>A5 (14,8 x 21 cm)</b>	180	<b>799 166</b>	<b>132 945</b>
<b>A4 (21 x 29,7 cm)</b>	100	<b>162 631</b>	-
<b>A4 (21 x 29,7 cm)</b>	180	<b>540 976</b>	<b>107 554</b>



## Cahier Collection Linicolor 90 g

Couverture polypropylène rigide rainurée translucide. Papier vélin velouté. Reliure intégrale. Coloris assortis\*.

### Le cahier

Format	Nbre de pages	Quadrillé 5 x 5	Seyès
<b>1 Intensive A4 (21 x 29,7 cm)</b>	100	<b>266 092</b>	-
<b>Intensive A4 (21 x 29,7 cm)</b>	180	<b>141 103</b>	-
<b>2 Fresh A4 (21 x 29,7 cm)</b>	100	<b>448 946</b>	<b>527 300</b>
<b>Fresh A4 (21 x 29,7 cm)</b>	180	<b>648 695</b>	<b>796 114</b>



## Cahier-trieur Proactiv'Book Linicolor 90 g

Couverture en polypropylène rigide rainuré translucide. Reliure intégrale blanche. Papier vélin velouté. Une pochette trieur 5 positions (3 pour le format A5+) est intégrée en début de cahier pour organiser ses notes une fois les feuilles détachées. Livré avec des étiquettes adhésives pour personnaliser les onglets. Fermeture désactivée par élastique. 5 coloris assortis\*.

### Le cahier

Format	Nbre de pages	Réglure	Perforé	Codes
<b>A5+ (14,8 x 21 cm détaché)</b>	180	Quadrillé 5 x 5	Non	<b>855 252</b>
<b>A5+ (14,8 x 21 cm détaché)</b>	180	Ligné	Non	<b>560 394</b>
<b>A4+ (21 x 29,7 cm détaché)</b>	160	Quadrillé 5 x 5	Oui	<b>698 729</b>
<b>A4+ (21 x 29,7 cm détaché)</b>	160	Ligné	Oui	<b>756 484</b>
<b>A4+ (21 x 29,7 cm détaché)</b>	160	Seyès	Oui	<b>838 626</b>



## Cahier Bind'O Block 90 g

Couverture pelliculée en carton, rembourée rigide. Feuilles perforées détachables, papier vélin velouté. Reliure intégrale. Coloris assortis\*.

### Le cahier

Format	Nbre de pages	Quadrillé 5 x 5
<b>A5+ (14,8 x 21 cm détaché)</b>	180	<b>181 032</b>
<b>A4+ (21 x 29,7 cm détaché)</b>	160	<b>461 101</b>

\* Livraison selon coloris disponibles. \*\* La valeur indiquée précise le taux de matières recyclées utilisées dans la fabrication du produit hors éléments consommables.



Pour découvrir toute notre gamme Agendas 2025, demandez notre catalogue à votre conseiller.



### Agenda semainier août à août « Texthebo »

13 mois d'août 2024 à août 2025.

- Semaine à l'horizontale sur 2 pages
- Papier blanc, coins microperforés détachables.
- Couverture plastique amovible noire.
- Sans répertoire.
- Format : 16 x 24 cm.

L'agenda 620 708



### Agenda semainier août à juillet

12 mois d'août 2024 à juillet 2025.

- Semaine à la verticale sur 2 pages.
- Papier blanc avec impression 1 couleur.
- 128 pages avec répertoire de fin.
- Couverture amovible en plastique lisse.

L'agenda

Format 10 x 15 cm 490 393

Format 16 x 24 cm 575 902

Format 21 x 27 cm 450 409



### Agenda semainier août à août « EU 0909 »

13 mois d'août 2024 à août 2025.

- Semaine sur 2 pages avec RDV par quart d'heure.
- 10 pages d'informations économiques et pratiques.
- Atlas couleur.
- Répertoire amovible.
- Couverture en plastique noire.
- Format : 21 x 29,7 cm.

L'agenda 878 506



### Agenda semainier août à juillet « Le Professeur »

Agenda 12 mois d'août 2024 à juillet 2025.

- 1 semaine par page à l'horizontale.
- Carnet de bord avec 26 pages de classe, emploi du temps, planning de stages et réunions.
- Couverture plastique grainée amovible noire.
- Papier blanc, coins micro perforés.
- Sans répertoire.
- Format : 21 x 27 cm.

L'agenda 416 837



### Agenda semainier août à août « Le Principal »

13 mois d'août 2024 à août 2025.

- Semaine à l'horizontale sur 2 pages avec cases quotidiennes.
- 8 pages d'infos pratiques.
- Atlas couleur.
- Couverture amovible en plastique noir.
- Sans répertoire.
- Format : 18 x 24 cm.

L'agenda 568 351



### Agenda semainier septembre à décembre « Planning SD »

Agenda 16 mois de septembre 2024 à décembre 2025.

- Semaine à la verticale sur 2 pages avec cases-notes quotidiennes.
- 5 pages d'informations pratiques.
- Atlas couleur.
- Couverture amovible en plastique.
- Sans répertoire.
- Format : 18 x 24 cm.

L'agenda 883 404



### LECAS

### Agenda journalier septembre à septembre

13 mois septembre 2024 à septembre 2025.

- 1 page par jour.
- Impression intérieure 1 couleur sur papier blanc.
- 352 pages.
- Pages d'informations.
- Couverture amovible plastique grainée de couleur.
- Format : 12 x 17 cm.

L'agenda 108 318



### Agenda semainier août à août « Ministre S »

13 mois d'août 2024 à août 2025.

- Semaine à la verticale sur 2 pages.
- Reliure spirale.
- Atlas couleur et informations pratiques.
- Couverture plastique grainée noire.
- Sans répertoire.
- Format : 16 x 24 cm.

L'agenda 169 615





## Bloc éphéméride 2025

Bloc 372 feuillets. Livré sans socle.  
Format 8,2 x 12 cm.

**Le bloc éphéméride**  **177 913**

**Rendez-vous à droite, date à gauche**  **270 905**

**Rendez-vous à gauche, date à droite** **774 898**

### Socle

Pour bloc éphéméride, avec 2 anneaux.  
Livré sans bloc.

**Le socle bois vernis** **370 513**

**Le socle plastique noir** **940 953**



**LECAS**

## Bloc éphéméride à effeuiller

Bloc éphéméride journalier  
6 x 9 cm. Dans boîtier plastique.

**Le bloc éphéméride 2025** **146 944**



(Visuel non contractuel)

## Calendrier Septembre à Décembre

En carton et impression sur papier couché contrecollé. 8 mois sur chaque face.

**Le calendrier 21 x 26,5 cm** **763 449**

**Le calendrier 40 x 55 cm**   **508 560**



(Visuel non contractuel)

## Calendrier Semestriel

Avec conseils du quotidien. 6 mois sur chaque face.  
Format : 32 x 42 cm.

**Le calendrier** **258 391**



(Visuel non contractuel)

## Calendrier janvier à décembre effaçable

Fabriqué à partir de 70% de matières recyclées.

6 mois sur chaque face. Congés scolaires et numérotations des semaines, lunaisons.

Avec 2 ceilllets en métal et un cordonnet de suspension.  
Format : 43 x 55 cm. Livré avec 1 feutre effaçable.

**Le calendrier** **275 852**

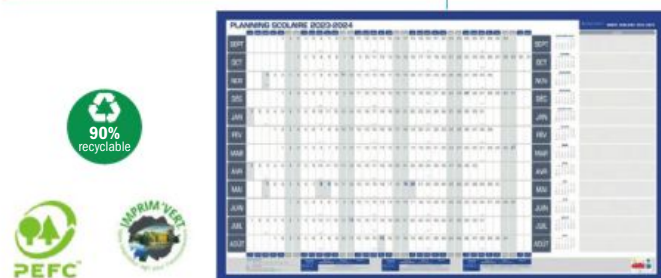

## Planning annuel scolaire Septembre à Août

Planning souple, millésimé et effaçable à sec. Livré individuellement dans un étui carton avec feutre effaçable. Format : 60 x 99 cm.

**Le planning** **484 985**



## Kit planning annuel 32 fentes

Une année de planification sur un planning compact.

- 12 bandes planning 32 fentes indice 2, capacité totale 416 fiches.
- 1 bande planning 32 fentes indice 1.

- 2 supports planning avec bandes-titres.

- 20 étuis de 100 fiches "T" indice 2, coloris assortis et 1 étui de 100 fiches "T" indice 1, blanc.

- Kit de fixation murale.

- Coloris gris. Dimensions : L. 66 x H. 80 cm.

**Le kit planning 32 fentes** **367 341**

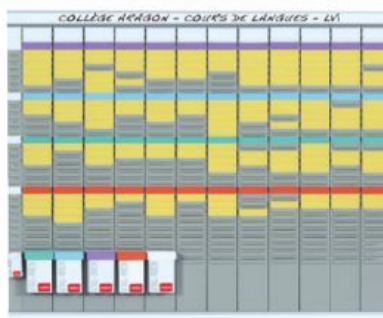

## Plannings



## Planning magnétique annuel

Fabriqué à partir de 38% de matières recyclées.

Magnétique et effaçable à sec. Livré avec tous les accessoires nécessaires :

- 120 magnets 4,5 x 1 cm effaçables à sec (12 coloris).

- 12 bandes magnétiques.

- 1 marqueur noir effaçable à sec.

- 1 boîte de rangement.

- 1 kit de fixation murale.

Dimensions : L. 90 x H. 59 cm.

**Le kit planning** **537 925**



**Le paquet de 100 fiches**

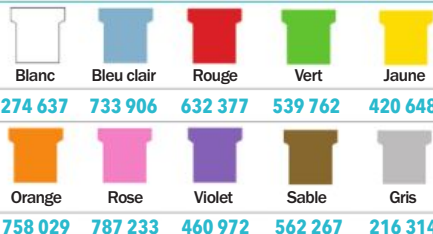

Indice 2 **274 637** **733 906** **632 377** **539 762** **420 648**

**758 029** **787 233** **460 972** **562 267** **216 314**

**Blocs cube non repositionnables**

**Bloc cube encollé**

Environ 800 feuilles encollées 9 x 9 cm.

Le bloc

- 1 Blanc 867 846
- 2 Blanc recyclé\* 757 895
- 3 Multicolore 757 946

\* Fabriqué à partir de 60 % de matières recyclées.



**Blocs cube repositionnables**



**Bloc cube standard**

Bloc de 450 feuilles 76 x 76 mm.

Le bloc

- 1 Jaune 776 782
- 2 Néon rose 110 967
- 3 Aqua bleu 511 647
- 4 Néon bleu/vert 124 818



**Bloc cube jaune**

Le bloc de 400 feuilles 75 x 75 mm 802 835

Colle à base aqueuse, sans solvant



**Bloc cube néon**

Bloc de 320 feuilles 75 x 75 mm. Couleurs : jaune, rose, vert et orange.

Le bloc 414 633

**Blocs repositionnables recyclés**



**Notes recyclées jaunes**

Colle à base aqueuse, sans solvant.

Le lot de 12 blocs de 100 feuilles

- 40 x 50 mm 165 299
- 75 x 75 mm 712 694
- 75 x 125 mm 572 788

**Tour distributrice de notes recyclées Post-it® jaune**

Fabriqué avec un adhésif issu de matières renouvelables. Papier et carton 100% recyclés.

Bloc de 100 feuilles. 76 x 76 mm.

La tour de 16 blocs 750 126



**Tour distributrice de notes recyclées Post-it® Nature**

Fabriqué avec un adhésif issu de matières renouvelables. Papier et carton 100% recyclés. Une seule encre sur l'emballage pour faciliter le recyclage.

Bloc de 100 feuilles. Coloris assortis.

Le lot de 24 blocs

- 1 47,6 x 47,6 mm 307 299

Le lot de 16 blocs

- 2 76 x 76 mm 175 638
- 3 76 x 127 mm 493 081

**Blocs repositionnables**

**Notes Super Sticky jaune**

Fabriqué avec un adhésif issu de matières recyclables.

Bloc de 90 feuilles.

Le lot de 12 blocs

- 1 47,6 x 47,6 mm 643 393
- 2 76 x 76 mm 529 681
- 3 76 x 127 mm 889 042





### Notes

Coloris jaune pastel. Bloc de 100 feuilles.

Le lot de 12 blocs

- ① 40 x 50 mm 742 607
- ② 50 x 75 mm 838 253
- ③ 75 x 75 mm 457 493
- ④ 75 x 100 mm 854 347
- ⑤ 75 x 125 mm 993 428
- ⑥ 100 x 150 mm 186 834

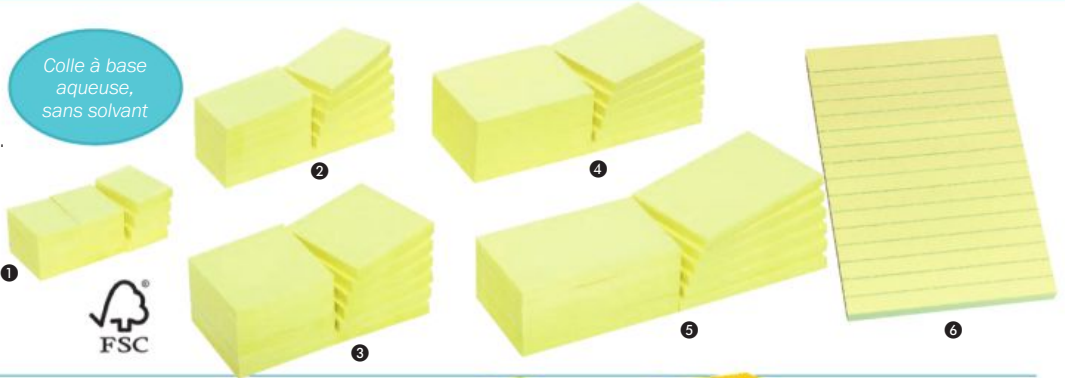

### Notes Post-it standard jaune pastel

Bloc de 100 feuilles.

Le lot de 12 blocs

- ① 38 x 51 mm 484 119
- ② 51 x 76 mm 519 261
- ③ 76 x 76 mm 431 257
- ④ 76 x 102 mm 385 744
- ⑤ 76 x 127 mm 430 829

Le bloc

- 102 x 152 mm 718 177
- 102 x 152 mm quadrillé 5 x 5 364 976

Le lot de 6 blocs

- ⑥ 102 x 152 mm ligné 897 890



### Notes couleurs vives

Coloris vifs. Bloc de 80 feuilles.

Le lot de 12 blocs

- ① 40 X 50 mm 533 026

Le lot de 6 blocs

- ② 75 x 75 mm 386 118
- ③ 75 x 125 mm 228 965

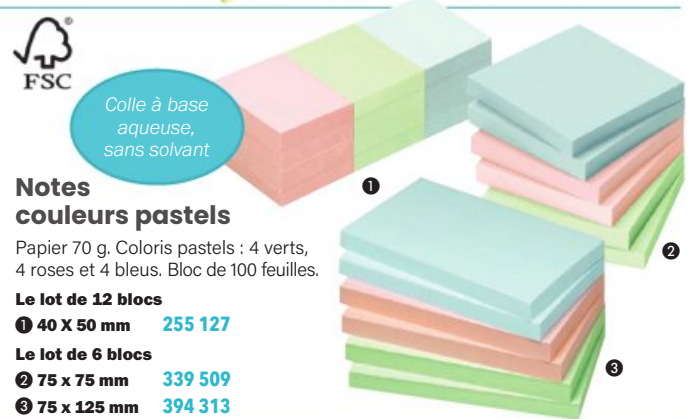

### Notes couleurs pastels

Papier 70 g. Coloris pastels : 4 verts, 4 roses et 4 bleus. Bloc de 100 feuilles.

Le lot de 12 blocs

- ① 40 X 50 mm 255 127

Le lot de 6 blocs

- ② 75 x 75 mm 339 509
- ③ 75 x 125 mm 394 313

### Notes Super Sticky Collection Soulful

Fabriqué avec un adhésif issu de matières renouvelables.

Bloc de 90 feuilles. Coloris assortis.

Le lot de 12 blocs

- ① 47,6 x 47,6 mm 975 942

Le lot de 6 blocs

- ② 76 x 76 mm 750 098
- ③ 76 x 127 mm 858 235



### Notes Super Sticky Collection Rio de Janeiro

Fabriqué avec un adhésif issu de matières renouvelables.

Bloc de 90 feuilles.

Le lot de 12 blocs

- ① 47,6 x 47,6 mm 734 831

Le lot de 6 blocs

- ② 76 x 76 mm 931 644
- ③ 76 x 127 mm 150 383





### Notes Super Sticky Collection Miami

Fabriqué avec un adhésif issu de matières renouvelables.

Nombre de blocs	Format (mm)	Impression	Nombre de feuilles/bloc	Code	
1	Le lot de 12	47,6 x 47,6	Uni	90	253 307
2	Le lot de 6	76 x 76	Uni	90	822 935
3	Le lot de 6	76 x 127	Uni	90	544 416
4	Le lot de 3	101 x 101	Lignée	70	707 777
5	Le lot de 3	101 x 152	Lignée	90	480 517



### Meeting Notes Super Sticky

Fabriqué avec un adhésif issu de matières renouvelables.

Bloc de 45 feuilles. 203 x 152 mm.  
4 couleurs : vert néon, fuchsia, jaune et orange vif.

Le lot de 4 blocs 534 774



### Notes transparentes

Bloc de 100 feuilles. 75 x 75 mm.  
Coloris assortis : orange, jaune, vert et bleu.

Le bloc 667 549



### Blocs Z-Notes Super Sticky

Fabriqué avec un adhésif issu de matières renouvelables.

Bloc de 90 feuilles.

Le lot de 12 blocs coloris jaune

- 1 76 x 76 mm 272 893
- 76 x 127 mm 500 840

Le lot de 6 blocs 76 x 76 mm

- 2 Playful 619 542
- 3 Miami 586 365
- 4 Soulful 557 722
- 5 Le pack de 16 blocs 76 x 76 mm 913 719  
dont 2 gratuits

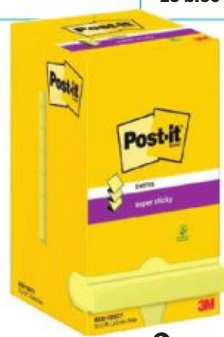

### Blocs Z-Notes Post-it standard

Bloc de 100 feuilles.  
76 x 76 mm.

Le lot de 12 blocs 221 865

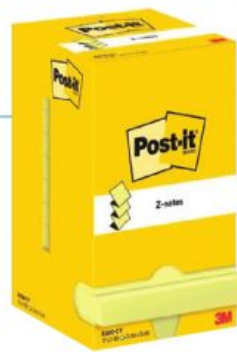

### Blocs de notes Zig-Zag

Colle à base aqueuse, sans solvant.  
Bloc de 100 feuilles. 75 x 75 mm.

Le lot de 12 blocs jaunes 136 497

### Blocs Z-Notes Super Sticky + dévidoir

Fabriqué avec un adhésif issu de matières renouvelables.

Dévidoir pro blanc et transparent. 90 feuilles. 76 x 76 mm.

Le lot de 12 blocs 170 697  
+ 1 dévidoir offert



### Dévidoir ours blanc Z-Notes

Livré avec 1 bloc bleu océan 76 x 76 mm.

Le dévidoir 737 210







**Marque-pages standard souple**

Colle à base aqueuse, sans solvant.  
Format 25 x 43 mm. Coloris : jaune et rouge.

**Le lot de 2 distributeurs de 50 marque-pages 648 445**



**Marque-pages "Signez ici"**

En polypropylène. Distributeur de 50 marque-pages repositionnables 25,4 x 44 mm.

**Le distributeur 785 142**



**Marque-pages flèches**

Colle à base aqueuse, sans solvant.  
5 distributeurs de 25 marque-pages 12 x 44 mm.  
Coloris : bleu, vert, jaune, orange et rose.

**Le lot de 5 distributeurs 747 946**



**Marque-pages étroit souple**

En polypropylène. 4 distributeurs de 35 marque-pages 12 x 44 mm.

**Le lot de 4 distributeurs**  
**1 Coloris vifs 504 948**  
**2 Coloris classiques 849 791**

Pour repérer, identifier et classer



**Marque-pages étroit souple**

Colle à base aqueuse, sans solvant.  
Format 12 x 45 mm. 4 distributeurs de 36 marque-pages (144 marque-pages).  
Coloris : rouge, vert, bleu et jaune.

**Le lot de 4 distributeurs de 35 marque-pages 890 465**



**Marque-pages souple**

En polypropylène.  
Distributeur de 50 marque-pages 24,5 x 44 mm. Coloris assortis classiques.

**Le lot de 8 distributeurs + 4 133 496**

Rigide, ne se déchire pas



**Marque-pages rigide**

Format 25 x 38 mm. 3 distributeurs de 22 marque-pages.  
Permet l'écriture avec un stylo.

**Le lot de 66 marque-pages orange, vert et rose 914 209**  
**Le lot de 66 marque-pages rouge, jaune et bleu 261 789**



**Étui marque-pages papier**

Fabriqué avec un adhésif issu de matières renouvelables.

4 x 50 marque-pages 20 x 38 mm.

**L'étui de 200 marque-pages 457 756**



**Marque-pages papier**

En papier repositionnable.  
10 x 50 marque-pages. 12,7 x 44 mm.  
10 couleurs assorties.

**Le blister de 500 marque-pages 897 581**



**Marque-pages papier**

Colle à base aqueuse, sans solvant.  
4 x 40 marque-pages 20 x 50 mm en papier, repositionnable.  
Coloris néon : rose, vert, jaune et orange.

**L'étui de 160 marque-pages 884 085**



**Marque-pages transparent**

Colle à base aqueuse, sans solvant.  
4 x 40 marque-pages 20 x 50 mm en film transparent, repositionnable.  
Coloris : bleu, orange, jaune et rose.

**L'étui de 160 marque-pages 595 939**

**Chemise 210 g et sous-chemise 80 g ROCK''s**

Chemise 24 x 32 cm et sous-chemise 22 x 31 cm.  
Qualité supérieure. Fabriquée à partir de pâte garantie sans chlore (Pâte TCF).



Le paquet de	Type	Bleu roi	Vert empire	Violine	Gris	Citron	Framboise	Rose vif	Ocre	Rouge turc	Coloris assortis*
100 chemises	210 g	512 340	135 585	244 213	768 358	237 068	378 431	183 533	358 553	924 587	272 662
50 chemises	210 g	-	-	-	-	-	-	-	-	-	197 550
10 chemises	210 g	509 762	768 018	-	-	681 538	-	-	-	957 036	921 681
30 sous-chemises	80 g	-	-	-	-	-	-	-	-	-	938 163
100 sous-chemises	80 g	880 878	565 099	617 221	118 934	909 271	875 310	964 470	973 426	131 042	888 545

\* Bleu roi, vert empire, violine, gris, havane, citron, framboise, rose vif, ocre, rouge turc.

**Chemise 170 g, 210 g, 220 g et sous-chemise 60 g**

Chemise 24 x 32 cm et sous-chemise 22 x 31 cm. Qualité standard.



Le paquet de	Type	Bleu clair	Bleu foncé	Vert pré	Vert vif	Violet	Rose	Gris	Jaune	Rouge	Orange	Coloris assortis	Coloris pastels
100 chemises	220 g	938 858	185 166	894 962	-	170 691	995 508	189 401	810 634	123 926	189 482	962 185	-
10 chemises	170 g	-	-	-	-	-	-	-	-	-	-	350 178	-
50 chemises	170 g	-	-	-	-	-	-	-	-	-	-	995 962	-
100 chemises	170 g	579 803	857 024	462 862	769 154	138 560	306 465	284 861	319 525	461 867	649 489	214 347	-
100 sous-chemises	60 g	-	-	-	-	-	-	-	-	-	-	210 844	-
250 sous-chemises	60 g	484 913	-	422 895	-	657 292	931 465	591 151	660 645	873 796	684 816	794 681	-
100 chemises	210 g	-	-	-	-	-	-	-	-	-	-	-	974 124



**Kit 50 chemises 210 g et 100 sous-chemises 80 g ROCK''s**

Chemises : 24 x 32 cm. Sous-chemises : 22 x 31 cm.  
Coloris assortis : bleu roi, vert empire, violine, gris, ocre, havane, citron, framboise, rose vif, rouge.

Le kit 287 560



**Kit 50 chemises 170 g et 100 sous-chemises 60 g**

Chemises Forever 50% papier recyclé certifiées Ange bleu et sous-chemises super certifiées PEFC.  
Qualité standard. Chemises : 24 x 32 cm.  
Sous-chemises : 22 x 31 cm. Coloris assortis.

Le kit 691 856



**Chemise dos toilé 320 g ROCK''s**

Format 24 x 32 cm. Soufflet de 3 cm.  
5 coloris assortis : bleu, citron, rose, violet et vert.

Le paquet de 10 chemises 100 220



**Chemise pré-imprimée 220 g**

Chemise 24 x 32 cm. Cadres et lignes imprimées sur la 1ère de couverture pour une identification facile et soignée de votre classement.  
5 couleurs assorties.

Le paquet de 50 chemises 792 294



**Chemise FLASH 220 g et sous-chemise 80 g teintes vives**

Chemise 24 x 32 cm et sous-chemise 22 x 31 cm.  
Teintée dans la masse avec des pigments non toxiques, sans désencrage, sans traitement au chlore, sans azurant optique. 10 couleurs vives assorties.

Le paquet de 100 chemises 474 667

Le paquet de 100 sous-chemises 385 608



**Chemise coin double poches ROCK''s en carte 210 g**

Format 24 x 32 cm. Coloris assortis.

Le paquet de 25 chemises 112 835







**Pochette VIP 240 g**

Format 24 x 32 cm pour documents A4.  
Dos 3 cm. Chemise avec rabat pour une meilleure protection de vos documents.

**Le paquet de 10 chemises**

- ① Pastels 916 456
- ② Vives 150 981



**Chemise 1 rabat SUPER 160 g**

Format 24 x 32 cm. 1 rabat latéral de 10 cm.  
Teintes pastel.

**Le paquet de 100 chemises**

Bleu clair	Vert clair	Bulle	Canari
381 179	810 005	371 146	846 359

**Coloris assortis 637 901**



**Chemise 2 rabats SUPER 210 g**

Format 24 x 32 cm. Teintes pastel.

**Le paquet de 50 chemises**

Bleu clair	Vert clair	Bulle	Canari	Rose
116 028	395 767	144 463	776 272	983 266

**Coloris assortis 196 718**



**Pochettes coin**



**Pochette coin polypro 9/100e**

Polypropylène 9/100e.  
Aspect grainé. Format A4.

**La boîte de 100 pochettes**

Incolore	Bleu	Rouge	Vert	Jaune
846 726	750 921	274 855	328 616	828 032

**Assorties\* 639 826**

\*Incolore, bleu, rouge, vert et jaune.



**Pochette coin polypro 12/100e**

Polypropylène 12/100e. Souple et légère.  
Antistatique, sans transfert d'impression.  
Aspect grainé. Format A4.

**La boîte de 100 pochettes incolore 744 067**

**La boîte de 100 pochettes assorties\* 859 323**

**Le paquet de 10 pochettes incolore 338 504**

**Le paquet de 10 pochettes assorties\* 457 841**

\*Incolore, bleu, rouge, vert et jaune.



**Pochette coin papier Forever**

Format 22 x 31 cm. Avec fenêtre en calque « zéro plastic » 18 x 10 cm.  
Couverture imprimée, papier 130 g.

**Le paquet de 10 coloris assortis 799 738**

**Le paquet de 100 coloris assortis 857 406**

En carte recyclée



**Pochette coin polypropylène**

Cristal lisse 14/100e. Antistatique, antireflets et sans transfert d'impression. Format A4.

**La boîte de 100 pochettes incolore 435 355**

**La boîte de 100 pochettes assorties\* 339 960**

**Le paquet de 10 pochettes incolore 853 225**

**Le paquet de 10 pochettes assorties\* 881 644**

\*Incolore, bleu, rouge, vert et jaune.



Qualité supérieure



**Pochette coin A3**

En polypropylène lisse. 20/100e pour format A3. Antistatique et ouverture facile grâce aux encoches anti-déchirement. Format extérieur : 32 x 43 cm, pour documents A3.

**Le sachet de 10 pochettes 839 906**



Chemises à clip

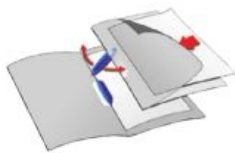

Couvertures et clip translucides !



Chemise Swingclip® Cristal

En polypropylène épais semi-transparent. Chemise 100% recyclable. Clip pivotant translucide en forme d'ellipse qui permet une ouverture à plat. Solution idéale pour classer, protéger et présenter vos documents sans les perforer, ni les agraffer. Maintient fermement de 1 à 30 documents A4.

La chemise

Bleu	Orange	Turquoise	Pétrole	Rouge
626 249	858 382	976 434	103 249	827 958

Chemises extensibles



Qualité toilée



Chemise à dos extensible avec sangle

Fabriquée à partir de 72% de matières recyclées\*. Format 24 x 32 cm. Plat et dos de couverture recouverts de papier grainé. Fermeture par sangle et boucle métal. Extensible jusqu'à 13 cm.



Chemise à dos extensible avec sangle, kraft et dos toilé

Fabriquée à partir de 75% de matières recyclées\*. Format 24 x 32 cm. Plat recouvert de kraft, dos toilé beige et sangle blanche. Boucle métal. Extensible jusqu'à 13 cm.

La chemise

Bleu foncé	Bleu clair	Vert foncé	Vert clair	Jaune	Orange
668 171	444 254	370 287	530 351	681 726	327 813
Rouge	Bordeaux	Gris	Noir	Mastic	
946 892	533 098	861 955	387 530	724 444	



La chemise 932 952

Le paquet de 5 chemises assorties (rouge, jaune, vert, bleu, mastic) 395 675



Chemise extensible à sangle avec rabat

Format 24 x 32 cm. Fermeture par boucle métal. Rabat en pied. Dos extensible jusqu'à 12 cm.

La chemise

Bleu	Jaune	Rouge	Vert
744 145	536 433	554 967	741 423



Imitation cuir et fermeture velcro !



Chemise balacron à sangle velcro avec rabat

Fabriquée à partir de 73% de matières recyclées\*. Format 24 x 32 cm. Couverture rigide aspect cuir. Dos souple rainuré, rabat intérieur pour le maintien des documents. Dos extensible jusqu'à 12 cm.

La chemise

Bleu	Noir	Rouge	Bordeaux
587 754	393 657	536 227	575 373
Vert	Jaune	Gris	Blanc
960 196	712 201	994 315	212 499

\* La valeur indiquée précise le taux de matières recyclées utilisées dans la fabrication du produit hors éléments consommables.





### Chemise carte lustrée 5/10e, 390 g à élastiques sans rabat

Format 24 x 32 cm. Dos rainé. Étiquette de dos. Dos 2,5 cm. Capacité 250 feuilles.

La chemise **Bleu Rouge Vert Jaune Havane**  
218 936 836 147 390 961 455 632 553 018

Le carton de 50 chemises coloris assortis\* 928 210

\* Bleu, rouge, vert, jaune et havane.



### Chemise carte grainée 5/10e, 450 g

3 rabats à élastiques. Format 24 x 32 cm. Avec étiquette de dos. Dos 2,5 cm. Capacité 250 feuilles.

La chemise **Bleu Noir Rouge Vert Jaune Orange**  
797 170 363 605 874 597 126 613 167 100 162 210



### Chemise carte lustrée 4/10e, 390 g

3 rabats à élastiques. Format 24 x 32 cm. Avec étiquette de dos. Dos 2 cm. Capacité 200 feuilles. Coloris pastel.

Le paquet de 5 chemises 266 314



### Chemise carte lustrée 4/10e, 390 g

Format 24 x 32 cm. 3 rabats avec étiquette de dos et élastique coulissant. Dos 2 cm. Capacité 200 feuilles.

La chemise **Bleu Noir Rose pastel Vert Orange Lilas**  
720 318 461 364 483 397 669 120 559 529 795 612  
**Azur Jaune Vert pastel Gris Ivoire Rouge**  
697 303 692 344 601 081 486 483 227 467 348 165

Le paquet de 10 chemises coloris assortis\* 545 206

Le carton de 50 chemises coloris assortis\* 562 945

\*Bleu, rouge, vert, jaune, noir et orange.



### Chemise carte lustrée 5/10e, 350 g

3 rabats à élastiques. Format 24 x 32 cm. Avec étiquette de dos. Dos 3 cm. Capacité 250 feuilles.

La chemise **Bleu Rouge Vert Jaune Orange Violet**  
157 902 197 839 512 267 867 658 820 147 203 936

Le carton de 10 chemises assorties 580 515



### Chemise carte lustrée 5/10e, 400 g AQUAREL

3 rabats à élastiques. Format 24 x 32 cm. Avec étiquette de dos. Dos 2,5 cm. Capacité 250 feuilles. Livraison selon coloris disponible : jaune citron, corail, mauve, bleu pastel et vert pastel.

La chemise 623 672



### Chemise 3 rabats 17 x 22 cm

Carte lustrée 5/10e. Élastiques.

La chemise couleurs assorties 895 573



### Chemise 3 rabats A3

Format 29,7 x 42 cm en carte lustrée 7/10e. Élastiques. Coloris bleu.

La chemise 706 481

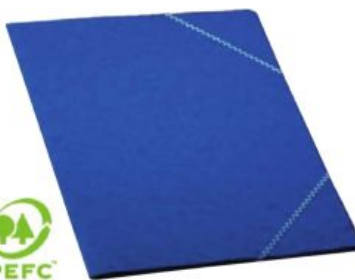

### Chemise carte lustrée 5/10e, 400 g

3 rabats à élastiques. Format 24 x 32 cm. Avec étiquette de dos. Dos 2,5 cm. Coloris assortis.

Le paquet de 10 chemises 638 602





**Chemise MEMPHIS**

3 rabats à élastiques. Format 24 x 32 cm.  
En polypropylène opaque 5/10e avec grain structuré au toucher satiné.  
Dos plat, capacité 150 feuilles.

**La chemise**

Bleu	Noir	Rouge
197 633	417 038	744 097
Vert	Jaune	
624 305	796 638	

**Le paquet de 10 chemises assorties\*** 573 183

\* Bleu, noir, rouge, vert, rose, turquoise, lavande, anis et maïs.



ReCyc+

**Chemise Osmose Recyc+**

En polypropylène opaque 5/10e 100% recyclé, fabriqué à base de déchets ménagers en plastique.  
3 rabats à élastiques.  
Format 24 x 32 cm. Dos plat.  
Capacité 150 feuilles. Livraison selon coloris disponibles : noir, vert de gris, bleu délavé ou brique.

**La chemise** 985 789

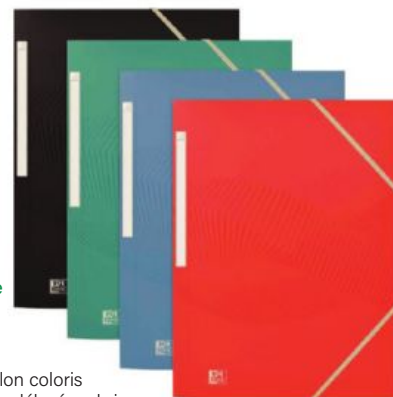

**Chemise COLOR FRESH**

3 rabats à élastiques.  
Format 24 x 32 cm.  
En polypropylène translucide semi rigide 5/10e. Dos 3 cm, capacité 250 feuilles.

**La chemise**

Bleu	Rouge	Vert	Jaune	Violet
968 269	861 562	549 246	486 539	390 141

**Le carton de 50 chemises coloris assortis\*** 460 439

\* Bleu, rouge, vert, jaune orangé, violet.



**Chemise opaque**

Fabriquée à partir de 56% de matières recyclées\*.  
3 rabats à élastiques. Format 24 x 32 cm.  
En polypropylène 4/10e. Dos 2,8 cm.

**La chemise**

Bleu	Rouge	Vert	Noir
852 551	372 705	236 556	276 979
Jaune	Violet	Bordeaux	Gris
194 068	638 880	226 704	606 143

**Le carton de 50 chemises coloris assortis\*** 543 564

\* Bleu, noir, gris, bordeaux, rouge, violet, vert et jaune.



**Chemise recyclée ECOGREEN**

En polypropylène 5/10e opaque, 100% recyclé.  
3 rabats à élastiques.  
Format 24 x 32 cm. Dos 2,8 cm.  
Capacité 250 feuilles.  
Grain structuré effet mat.  
Coloris selon disponibilité : bleu, rouge, vert, jaune ou noir.

**La chemise** 394 629



polyvision

**Chemise 3 rabats à élastiques personnalisable**

Format 24 x 32 cm. Polypropylène 5/10e.

**La chemise incolore** 910 933

**La chemise assortie\*** 918 341

**Le carton de 20 chemises coloris assortis\*\*** 946 122

\*Coloris selon disponibilité. Bleu, vert, rose, incolore, violet.

\*\*Bleu, vert, rose, incolore et violet.



**Boîtes de classement**



**Boîte de classement en carte lustrée 7/10e, 600 g AQUAREL**

Fabriquée à partir de 16% de matières recyclées\*.  
Format 25 x 33 cm. Fermeture par élastiques. Étiquettes de dos. Dos 4 cm.  
Livrée montée. Capacité 350 feuilles. Coloris assortis : bleu pastel, mauve, corail, jaune citron, vert pastel.

**La boîte** 368 674

(selon coloris disponibles)

**Le lot de 8 boîtes** 448 445



Livrée à plat

**Boîte de classement en carte grainée 5/10e**

Format 24 x 32 cm.  
Étiquette de dos, fermeture par élastique.  
Facile à monter.

<b>La boîte</b>	Bleu	Rouge	Vert	Jaune
<b>Dos 25 mm</b>	619 023	988 682	202 354	734 762
<b>Dos 40 mm</b>	877 876	190 905	923 878	380 594
<b>Dos 60 mm</b>	970 667	623 125	561 282	960 913



\* La valeur indiquée précise le taux de matières recyclées utilisées dans la fabrication du produit hors éléments consommables.





# UN VENT DE FRAÎCHEUR SOUFFLE SUR VOS IDÉES !

Aquarel  
gamme pastel,  
la douceur vous inspire.



DES IDÉES  
CLAIRES  
POUR VOIR  
PLUS LOIN





**Boîte de classement Osmose Recyc+**  
En polypropylène opaque 7/10e, 100% recyclé, fabriqué à base de déchets ménagers en plastique.  
Format 25 x 32 cm. Fermeture par élastiques. Étiquette de dos. Dos 2,5 cm. Capacité 200 feuilles. Livrée montée. Livraison selon coloris disponibles : noir, vert de gris, bleu délavé ou brique.

**La boîte 344 176**



**Boîte de classement rigide Memphis**  
Format 24 x 32 cm. En polypropylène. Épaisseur 7/10e. Fermeture par élastiques, étiquette de dos. Livrée montée.

**La boîte**

	<b>Bleu</b>	<b>Noir</b>	<b>Rouge</b>
<b>Dos 25 mm</b>	<b>558 602</b>	<b>143 236</b>	<b>582 991</b>



**Boîte de classement en polypropylène**  
Format 25 x 32 cm. Épaisseur 7/10e. Fermeture par encliquetage. Livrée à plat.

**La boîte**

	<b>Bleu</b>	<b>Noir</b>	<b>Rouge</b>	<b>Vert</b>
<b>Dos 25 mm</b>	<b>413 584</b>	<b>416 049</b>	<b>493 592</b>	<b>991 043</b>
<b>Dos 40 mm</b>	<b>756 124</b>	<b>331 672</b>	<b>840 353</b>	<b>704 607</b>
<b>Dos 60 mm</b>	<b>579 887</b>	<b>931 522</b>	<b>849 710</b>	<b>854 490</b>
<b>Dos 80 mm</b>	<b>101 837</b>	<b>342 867</b>	<b>631 525</b>	<b>765 945</b>
<b>Dos 100 mm</b>	<b>655 941</b>	<b>388 002</b>	<b>139 709</b>	<b>128 595</b>



**Boîte de classement personnalisable**  
Format 24 x 32 cm. Polypropylène 7/10e. Dos de 4 cm. Fermeture par pression.

**La boîte**

**Incolore 854 292**

**Coloris assortis 625 736**  
(selon disponibilité)

**Le carton de 8 boîtes\* 211 920**  
\*Coloris assortis (bleu, incolore, vert, orange, violet)



**Boîte de classement personnalisable Krecover**  
Format 24 x 32 cm. En polypropylène blanc opaque 7/10e. Fermeture par élastiques. Dos 2,5 cm.

**La boîte 769 432**

**Corbeilles à courrier**



**Corbeille à courrier CepPro**  
Pour documents jusque 24 x 32 cm. Capacité : 450 feuilles. Polystyrène antichoc très robuste. Superposable. Dimensions : L. 25,7 x H. 6,6 x P. 34,8 cm.

**La corbeille**

<b>Noir*</b>	<b>Cristal</b>
<b>786 118</b>	<b>267 929</b>



**Corbeille ajourée recyclée**  
Pour documents jusque 24 x 32 cm. En polystyrène. Superposable. Coloris noir. Dimensions : L. 27,5 x H. 7,5 x P. 33 cm.

**La corbeille 263 207**

\* La valeur indiquée précise le taux de matières recyclées utilisées dans la fabrication du produit hors éléments consommables.





**Corbeille opaque**

Pour documents jusque 24 x 32 cm. En polystyrène. Superposable. Dimensions : L. 24,5 x H. 6 x P. 34 cm.



<b>La corbeille</b>	Bleu	Noir	Rouge	Gris
	125 629	169 767	289 719	368 640



**Corbeille translucide**

Pour documents jusque 24 x 32 cm. En polystyrène. Superposable. Dimensions : L. 25 x H. 6,5 x P. 35 cm.

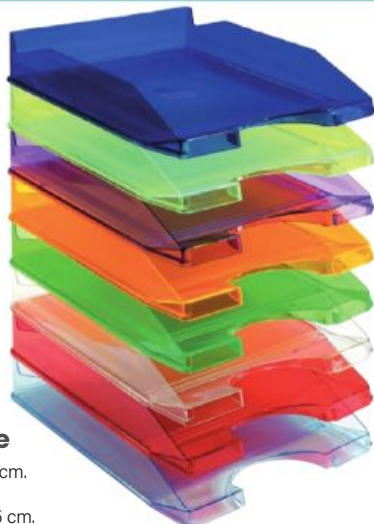

<b>La corbeille</b>	Bleu	Anis	Lilas	Cristal
	149 076	308 330	809 506	259 160
	Orange	Vert	Bleu foncé	Rouge
	568 673	809 194	543 100	217 509



Aquarel

**Corbeille à courrier AQUAREL**

Pour documents jusque 24 x 32 cm. Capacité : 500 feuilles. Corbeille solide, superposable à la verticale ou en escalier. Dimensions : L. 25,5 x H. 6,5 x p. 34,7 cm.



<b>La corbeille</b>	Corail	Bleu pastel	Vert pastel	Mauve
	187 844	362 699	504 329	570 756

**Le set de 4 corbeilles assorties 128 272**



Garantie 5 ans

**Corbeille à courrier CepPro Happy**

Pour documents jusque 24 x 32 cm. Capacité : 450 feuilles. En polystyrène antichoc très robuste. Superposable. Dimensions : L. 25,7 x H. 6,6 x P. 34,8 cm.

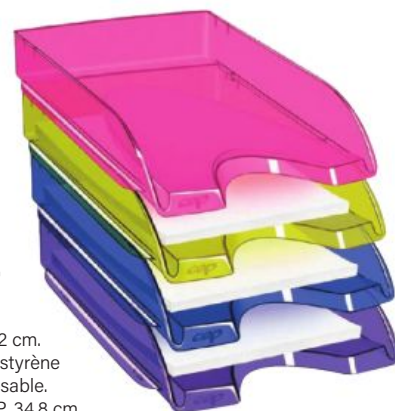

<b>La corbeille</b>	Bleu océan	Ultra violet	Vert anis	Rose pepsy
	606 089	191 716	234 611	566 670

**Grande capacité**

**À l'italienne**



Garantie 5 ans



**Corbeille à courrier Maxi**

Pour documents jusque 24 x 32 cm. Capacité : 800 feuilles. En polystyrène antichoc rigide à fond plein. Renforts latéraux. Superposable. Dimensions : L. 27 x H. 11,5 x P. 37 cm.

<b>La corbeille</b>	Bleu	Blanc	Cristal	Noir*
	301 997	613 115	217 480	117 639



**Corbeille à l'italienne CepPro**

Pour documents jusque 24 x 32 cm. Capacité : 500 feuilles. En polystyrène antichoc. Superposable. Profil avant droit, larges renforts latéraux. Dimensions : L. 35 x H. 7 x P. 26 cm.

**La corbeille coloris standard**

Noir green spirit*	Cristal
998 385	603 105

Garantie 5 ans



**La corbeille coloris Happy**

Bleu	Anis	Ultra violet	Rose
212 157	187 833	682 625	470 779

\* Sauf anneaux Ø 38, 45 et 51 mm.

Clipsables en grappe

Garantie **5 ans**

100% recyclable

Visserie fournie

**cep**

**ALBA**

Visserie fournie

100% recyclable

**Set de 3 corbeilles murales Mesh**

Pour documents jusque 24 x 32 cm.  
En métal à superposer ou à fixer séparément côte à côte. Coloris noir.  
Dimensions : L. 35 x H. 40,5 x P. 12 cm.

**Le set de 3 corbeilles murales 260 731**



**Set de 3 corbeilles murales cristal**

En polystyrène transparent résistant.  
Pour documents jusque 24 x 32 cm.  
L'échancrure en « V » permet une excellente préhension des documents. Clipsables en grappe.  
Dimensions d'une corbeille : L. 37 x H. 27 x P. 8,7 cm.

**Le set de 3 corbeilles 393 869**

Garantie **5 ans**

100% recyclable

**cep**

**Corbeille murale 6 cases**

Pour documents 24 x 32 cm. En polystyrène, fond plein, paroi cristal. Porte-étiquettes sur chaque case.  
Livrée avec 4 vis et 1 jeu d'étiquettes. Coloris blanc.  
Dimensions : L. 34,6 x H. 53 x P. 14 cm.

**La corbeille 669 182**

Modulable de 2 à 6 cases

Garantie **5 ans**

100% recyclable

**cep**

Modules à tiroirs

Garantie **25 ans**

98% recyclé et 100% recyclable

**Aquarel**

**Module à tiroirs Aquarel**

Fabrique en plastique recyclé issu des déchets ménagers.  
Pour documents jusqu'à 24 x 32 cm.  
Tiroirs avec butée de sécurité et porte-étiquettes.

**Le module**

**1 6 tiroirs 880 143**  
L. 27,8 x H. 27,1 x P. 34,7 cm

**2 11 tiroirs 929 519**  
L. 35,5 x H. 27,1 x P. 27 cm

Garantie **1 an**

50% recyclé

**Module 4 tiroirs**

Réalisé à partir de bouteilles recyclées.  
4 tiroirs pour documents jusque 24 x 32 cm, ouverts permettant l'introduction directe de documents. Avec butée de sécurité.  
Dimensions : L. 34,8 x l. 28,4 x H. 23,4 cm.

<b>Le module</b>	Noir	Gris	Noir	Gris	Gris	Gris
	Noir	Noir	Gris	Bleu	Framboise	Arlequin
	488 551*	722 461*	922 538*	334 690	129 919	439 970

100% recyclable et 98% recyclé

100% recyclé et recyclé

**DURABLE**  
THE STYLE OF SUCCESS

100% recyclable

**Module Varicolor**

Pour documents 21 x 29,7 cm, folio et enveloppes. En plastique ABS. Les différentes couleurs aident à l'organisation et au repérage. Coulisement parfait des tiroirs. Avec butée d'arrêt. Modules superposables et juxtaposables. Porte-étiquettes.  
Dimensions : L. 29,2 x H. 28 x P. 35,6 cm.

**Le module**

**5 tiroirs 940 968**

**7 tiroirs 960 626**

Garantie **2 ans**

PRODUIT VERT

100% recyclable

Garantie **5 ans**

**CepPro Happy**

**Module Happy multicolor**

En polystyrène. Les tiroirs très larges acceptent les documents A4 et 24 x 32 cm. Équipés d'une butée d'arrêt, les tiroirs peuvent contenir jusqu'à 200 feuilles. Patins antidérapants fournis. Dimensions : L. 29,2 x H. 24,6 x P. 38,6 cm.

**Le module 4 tiroirs 396 830**





**Porte-revues ajouré**

En polystyrène avec trou de préhension. 100% recyclable.  
Dimensions : L. 75 x H. 32 x P. 24 cm.



**Le porte-revues** Bleu Noir\* Rouge  
676 190 178 551 873 906



**Porte-revues CepPro**

En polystyrène antichoc recyclé.  
Finition mate sur fond brillant.  
Dimensions : L. 8 x H. 31 x P. 25,4 cm.



**Le porte-revues** Noir\* Cristal  
717 337 645 916



**Porte-revues recyclé**

En polystyrène.  
Avec trou de préhension.  
Dimensions : L. 7,5 x H. 32 x P. 24,5 cm.



**Le porte-revues** 310 309



**Porte-revues MAG-CUBE AQUAREL**

En polystyrène, au design épuré, avec œillet de préhension.  
Dimensions : L. 8,2 x H. 30,5 x p. 26,6 cm.



**Le porte-revues**

Corail Bleu pastel Vert pastel Mauve  
882 290 397 849 551 252 438 617



**Porte-revues en carton**

En carton blanc et imprimé avec des coloris assortis.  
Dos 8 cm. Dimensions : L. 8 x H. 32 x P. 25 cm. Livré à plat.



**Le lot de 4 porte-revues** 430 147

**Porte-revues PVC**

Collé soudé, stable, avec œillet de préhension et porte-étiquette avec bristol amovible.  
Pour documents 21 x 29,7 cm.  
Dim : H. 31 x P. 23 cm.



**Le porte-revues** Gris Bleu Turquoise Vert Vert clair

**Dos 7 cm** 513 974 327 015 106 229 962 773 300 140  
**Dos 10 cm** - 705 804 - 331 018 -

Rouge Jaune Noir Blanc

**Dos 7 cm** 450 606 430 875 230 088 707 363  
**Dos 10 cm** 587 494 - 295 913 677 500



**Corbeilles à papier**



**Corbeille décor façon tressé**

En polypropylène recyclé et recyclable.  
Grande capacité, paroi pleine.  
Étanche et légère. Capacité 40 litres.  
Dimensions : H. 49,5 cm, Ø 38 cm.



**La corbeille**  
**Noir** 799 184



**Corbeille ajourée**

En plastique recyclé et recyclable.  
Dimensions : H. 30 cm, Ø 31 cm.



**La corbeille**  
**Noir** 476 754  
**Gris** 215 600



**CepPro Happy by cep**

**Corbeille à papier**

Forme conique, ouverture évasée.  
Design élégant, jouant avec les ruptures de pente, les parois contrastantes mates et brillantes et un décor en forme de "sourire".  
Dimensions : H. 33,5, Ø 31 cm.



**La corbeille**  
**Bleu électrique** 576 387  
**Vert bambou** 634 052  
**Noir\*** 380 960



**Corbeille à papier ECOBIN AQUAREL**

Poignées intégrées pour faciliter la préhension.  
Nettoyable facilement. Dimensions : H. 33,5, Ø 26 cm.



**La corbeille** Corail Bleu pastel Vert pastel Mauve  
882 834 149 992 798 034 269 222



## Étui en PVC lisse transparent

Qualité cristal.

**Le paquet de 10 étuis pour documents**

14,8 x 21 cm - 20/100e **411 643**

21 x 29,7 cm - 20/100e **479 991**

24 x 32 cm - 14/100e **837 954**

2 volets, 21 x 29,7 cm - 14/100e **960 885**



## Étui en polypropylène 12/100e

Fabriqué à partir de 30% de matières recyclées.

Transparent. Format : 21 x 29,7 cm.

**La boîte de 100 étuis 232 405**



## Pochette d'affichage adhésive

En polypropylène. Ouverture petit côté. Idéale pour l'affichage de listes de numéros de téléphone, messages ou consignes.

**Le blister de 10 pochettes**

15,8 x 22 cm **611 851**

30,5 x 22 cm **375 739**

## Pochettes fourre-tout

### Pochette fourre-tout

Pochette transparente en polyéthylène avec zip coloré (5 coloris assortis). 140 microns.

**Le paquet de 5 pochettes**

25,5 x 19 cm **698 181**

40,5 x 26 cm **343 504**



Fermeture zippée



### Pochette fourre-tout

PVC souple et semi-transparent avec zip noir.

**La pochette**

17 x 13 cm **406 777**

21 x 17,5 cm **986 507**

25 x 19 cm **957 622**

29 x 22 cm **228 110**

34,5 x 26 cm **534 698**

40 x 30 cm **252 195**

### Pochette fourre-tout

Pochette à zip renforcée en PVC 230 microns, indéchirable, avec lanière de préhension et zip de couleur.



**La pochette**

**Bleu** **Rouge**

**Pour format A6 748 842 643 770**

**Pour format A5 536 909 103 792**

**Pour format A4 721 971 798 046**

**Pour format chéquier 161 246 889 940**

Pour ranger dans un classeur



### Enveloppe en polypropylène

Polypropylène 20/100° translucide, coloris assortis. Fermeture par velcro.

**Le paquet de 5 enveloppes perforées A4 11 trous**

Format 31,5 x 24 cm **208 827**



Fermeture par bouton pression



### Enveloppe en polypropylène

Polypropylène 3,5/10e translucide, mat et brillant. Fermeture par bouton pression.



**1 Le lot de 5 enveloppes incolores**

**Pour format A5 (capacité 50 feuilles) 167 426**

**Pour format A4 (capacité 100 feuilles) 889 781**

**Le lot de 5 enveloppes coloris assortis**

**Pour format A5 (capacité 50 feuilles) 643 192**

**2 Pour format A4 (capacité 100 feuilles) 264 682**

**Le lot de 5 enveloppes extensibles coloris assortis**

**Pour format A4 (capacité 200 feuilles) 475 296**





**Boîte pliable**  
**The Smart Case Skandi**

Fabriquée à partir de 50% de plastique recyclé issu des déchets ménagers.

Bac au design épuré, non ajouré, avec poignées, complètement pliable et stockable à plat.

3 formats différents empilables entre eux. 2 coloris proposés.

La boîte	Bleu pacifique	Vieux rose
<b>Mini</b> (18,8 x 13,8 x 9,5 cm)	<b>410 661</b>	<b>191 464</b>
<b>Midi</b> (27,6 x 18,8 x 12 cm)	<b>207 353</b>	<b>422 901</b>
<b>Maxi</b> (37,5 x 27,5 x 16,3 cm)	<b>506 675</b>	<b>119 264</b>



**Boîte de rangement Q-line**

Boîte avec couvercle multifonction pour ranger et protéger les produits de la poussière et de l'humidité. Fermeture solide par clip.

Litrage	Dimensions extérieures L x l x H cm	Poignée	Codes
0,2	11,8 x 7,7 x 3	Non	<b>670 096</b>
① 0,4	11,8 x 7,7 x 6,2	Non	<b>181 624</b>
1	20 x 12 x 4	Non	<b>122 404</b>
2	20 x 15 x 10,4	Non	<b>759 588</b>
3	20 x 15 x 14	Non	<b>186 865</b>
② 6	30,7 x 20 x 14,3	Oui	<b>404 992</b>
9	30,7 x 20 x 22,3	Oui	<b>696 482</b>
10	40 x 30 x 11	Oui	<b>688 251</b>
③ 15	40 x 30 x 18	Oui	<b>816 528</b>
22	40 x 30 x 26	Oui	<b>996 532</b>
25	50 x 40 x 18	Non	<b>282 570</b>
④ 52	50 x 40 x 38	Non	<b>115 828</b>
62	60 x 40 x 34	Non	<b>536 769</b>
⑤ 72	60 x 40 x 42	Non	<b>327 582</b>
120	80 x 50 x 38	Non	<b>798 741</b>



**Panier souple**

En polyéthylène basse densité. Multi-usage de grande capacité pour ranger ou transporter objets et jouets du quotidien. Produit étanche avec 2 poignées. Ø 48 cm et hauteur 37,5 cm.

**Le panier**

**Noir** 794 469

**Rose** 645 796



**Corbeille de rangement**

Avec poignées. Empilable. Couleur bleu-gris.

**La corbeille**

**5 L** 835 685  
(27,2 x 19 x 11,6 cm)

**15 L** 454 667  
(38 x 28 x 15,7 cm)

**45 L** 929 261  
(59,8 x 39,2 x 23,9 cm)



**Meuble de rangement**

En panneaux de particules haute densité à base de bois (32 mm d'épaisseur) et en aggloméré (18 mm). Dimensions : L. 34 x H. 97 x P. 39 cm. Livré avec 8 bacs en plastique.

**Le meuble** 127 858



**Tour de rangement**

Ouverture possible des 2 côtés. Les tiroirs peuvent aussi servir de bacs de transport. Contenance d'1 tiroir : 14 litres. Coloris gris foncé / cristal.

**La tour de rangement**

① **3 tiroirs** 703 883  
Dimensions : 32,5 x 35 x H. 59,5 cm.

② **4 tiroirs** 627 349  
Dimensions : 32,5 x 35 x H. 77,6 cm.



Dossiers suspendus pour armoires



Dossier Orange

- Kraft recyclé 210 g.
- Barrettes de suspension plastique.
- Porte-étiquettes transparente à effet loupe.
- Assemblage par volet.
- Entraxe 330 mm.
- Utilise les étiquettes n° 8.



**Le paquet de 25**  
**Fond V 847 112**

**Fond 15 mm 127 873**  
**Fond 30 mm 114 278**

Dossiers suspendus pour tiroirs



Dossier Orange

- Kraft recyclé 210 g.
- Barrettes de suspension plastique.
- Porte-étiquettes effet loupe.
- Assemblage par volet.
- Entraxe 330 mm.
- Utilise les étiquettes n° 0.



**Le paquet de 25**  
**Fond V 547 874**

**Fond 15 mm 672 761**  
**Fond 30 mm 465 656**



**Logiciel gratuit** : créez et imprimez facilement vos étiquettes sur le site [www.obliqueprint.com](http://www.obliqueprint.com)



Étiquettes dossiers suspendus

- Spécialement conçues pour impression avec imprimante laser ou jet d'encre.
- En bristol, un côté tout coloré bord foncé, un côté blanc avec bord coloré.

	Étiquettes courtes N° 9 <small>Pour dossier armoire de marque L'Oblique AZ Planche 21 x 29,7 cm</small>	Étiquettes courtes N° 8 <small>Pour dossier armoire</small>	Étiquettes longues N° 0 <small>Pour dossier tiroir</small>
	Le sachet de 10 planches de 31 étiquettes	Le sachet de 10 planches de 25 étiquettes	Le sachet de 10 planches de 25 étiquettes
Coloris assortis	<b>209 993</b>	<b>592 042</b>	<b>234 037</b>

Boîtes archives / Containers



Transport facilité par 2 poignées découpées



Container archive carton

Peut contenir 5 boîtes dos 10 cm ou 6 boîtes dos 8 cm. Avec couvercle.  
 Dim : L. 53,7 x H. 27 x P. 36,5 cm. Livré à plat.

**Le paquet de 5 containers 722 291**



Boîte archive écru

Carton ondulé rigide. Indexation 5 faces. Carton écru, impression verte.  
 Dimensions : L. 34 x H. 25 cm. Livrée à plat.

**Le paquet de 25 boîtes**

**Dos 8 cm 221 403**  
**Dos 10 cm 158 779**  
**Dos 15 cm 731 535**  
**Dos 20 cm 623 342**



Boîte archive carton

Carton ondulé rigide. Indexation 5 faces.  
 Dim : L. 34 x H. 25 cm. Livrée à plat.

Dos	Le paquet de 10	Le carton de 50*
<b>8 cm</b>	<b>993 153</b>	-
<b>10 cm</b>	<b>299 794</b>	<b>702 631</b>
<b>15 cm</b>	<b>452 229</b>	<b>711 965</b>
<b>20 cm</b>	<b>319 900</b>	<b>291 707</b>
<b>25 cm</b>	<b>395 708</b>	-

Boîte de transfert verte

Couvercle abattant avec charnière toilée pour une plus grande solidité. Cillet de préhension chromé. Dos de 9 cm. Livrée montée.

**La boîte 140 502**



\* Conditionnement en carton de 50 pour la protection de vos boîtes archives pendant leur transport.





Copieurs  
Imprimantes  
Écriture



**agipa** APLI

Coins  
arrondis

## Étiquette blanche

Présentée en planches de format A5. Multi-usages. Adhésif permanent. Téléchargez gratuitement l'assistant de paramétrage sur [www.apli.fr](http://www.apli.fr).

### L'étui de 16 planches

Format mm	Étiq./étui	Codes
Diam. 8	4 704	<b>753 185</b>
Diam. 15	1 536	<b>939 102</b>
6 x 33,5	2 048	<b>338 719</b>
9 x 13	3 024	<b>252 344</b>
12 x 18,3	720	<b>250 130</b>
16 x 22	1 152	<b>369 562</b>
19 x 38	480	<b>622 511</b>
19,4 x 32	640	<b>356 158</b>
24 x 100	160	<b>894 576</b>
25 x 48,5	320	<b>192 256</b>
34 x 56	192	<b>172 235</b>
38,5 x 65	160	<b>593 910</b>
45 x 80	96	<b>780 817</b>
46 x 97	96	<b>908 508</b>
64 x 133	48	<b>283 951</b>

## Étiquette blanche multi-usages

Polyvalente, elle peut être utilisée sur imprimantes jet d'encre, laser ou photocopieurs.

### La boîte de 100 planches A4. Coins droits.

Format étiq. en mm	Nbre étiq. par boîte	Nbre étiq. par planche	Codes
210 x 297	100	1	<b>297 410</b>
210 x 148	200	2	<b>614 755</b>
105 x 148	400	4	<b>500 198</b>
105 x 70	800	8	<b>140 911</b>
105 x 58	1 000	10	<b>516 472</b>
105 x 42	1 400	14	<b>292 300</b>
105 x 37	1 600	16	<b>238 012</b>
105 x 35	1 600	16	<b>636 571</b>
70 x 42	2 100	21	<b>762 112</b>
70 x 37	2 400	24	<b>495 273</b>
70 x 35	2 400	24	<b>585 814</b>
70 x 31	2 700	27	<b>143 739</b>
70 x 25	3 300	33	<b>881 259</b>
52,5 x 29,7	4 000	40	<b>234 045</b>
38,1 x 21,2	6 500	65	<b>861 336</b>

### La boîte de 100 planches A4. Coins droits.

Format étiq. en mm	Nombre étiq. par boîte	Nombre étiq. par planche	Codes
210 x 297	100	1	<b>166 133</b>
210 x 148,5	200	2	<b>620 228</b>
105 x 148,5	400	4	<b>670 517</b>
105 x 70	800	8	<b>166 598</b>
105 x 42,4	1 400	14	<b>696 890</b>
99,1 x 38,1	1 400	14	<b>459 596</b>
99,1 x 33,9	1 600	16	<b>198 569</b>
70 x 35	2 400	24	<b>945 979</b>



**agipa** APLI

## Étiquette blanche recyclée

Étiquette adhésive en papier 100% recyclé, adhésif acrylique à base d'eau et papier adhésif sans chlore. Boîte en carton 100% recyclé et film plastique recyclable. Étiquette multi-usages compatible avec les imprimantes jet d'encre, laser et copieurs. Téléchargez gratuitement l'assistant de paramétrage sur [www.apli.fr](http://www.apli.fr).



Choisissez vos étiquettes en fonction du nombre d'étiquettes par planche A4.



1

Coins droits  
Coins arrondis

étiquette  
210 x 297 mm  
200 x 289 mm



2

étiquettes  
210 x 148 mm  
200 x 143 mm



4

étiquettes  
105 x 148 mm  
-

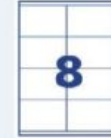

8

étiquettes  
105 x 70 mm  
99 x 68 mm



10

étiquettes  
105 x 58 mm  
-



14

étiquettes  
105 x 42 mm  
99 x 38 mm



16

étiquettes  
105 x 37 ou 35 mm  
99 x 34 mm



21

étiquette  
70 x 42 mm  
64 x 38 mm

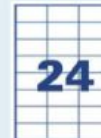

24

étiquettes  
70 x 37 ou 35 mm  
64 x 34 mm

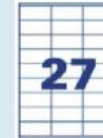

27

étiquettes  
70 x 31 mm  
-



33

étiquettes  
70 x 25 mm  
-



## Bombe décolle étiquettes 500 ml

La bombe **254 464**

### La boîte de 100 planches A4. Coins arrondis.

Format étiq. en mm	Nombre étiq. par boîte	Nombre étiq. par planche	Codes
199,6 x 289,1	100	1	<b>930 098</b>
199,6 x 143,5	200	2	<b>983 714</b>
99,1 x 67,7	800	8	<b>242 725</b>
99,1 x 38,1	1 400	14	<b>808 831</b>
99,1 x 33,9	1 600	16	<b>843 085</b>
63,5 x 38,1	2 100	21	<b>851 708</b>
63,5 x 33,9	2 400	24	<b>381 074</b>





**Carte de visite bristol**

82 x 125 mm. Carte blanche 205 g. Boîte cristal.

1 La boîte de 100 cartes de visite **174 963**



2



3



**Enveloppe de visite blanche**

90 x 140 mm.

Le paquet de 50 enveloppes

Grammage	Fermeture	Codes
2 90 g	Patte gommée	<b>721 311</b>
3 110 g	Bande siliconée	<b>456 568</b>



**Enveloppes administratives**



**Enveloppe élection**

À base de papier recyclé. Pattes non gommées.  
Format : 90 x 140 mm. 80 g.

La boîte de 500 env. Bleu Bulle Vert Rose Jaune

**822 971 581 212 747 303 899 421 445 695**



1

2

3

**Enveloppe administration**

À base de papier recyclé. Pattes gommées.



La boîte de 500 enveloppes

Format	Grammage	Codes
1 C6 : 114 x 162 mm	75 g	<b>727 295</b>
2 C5 : 162 x 229 mm	72 g	<b>968 722</b>

La boîte de 250 enveloppes

Format	Grammage	Code
3 C4 : 229 x 324 mm	90 g	<b>919 711</b>

**Enveloppes blanches**



Bande protectrice



**Enveloppe blanche agréée par La Poste 80 g**

Le paquet de 50 enveloppes

Dimensions	Codes
110 x 220 mm	<b>510 970</b>
110 x 220 mm pré-casées	<b>495 199</b>
114 x 162 mm pré-casées	<b>902 282</b>



**Enveloppe blanche 80 g et 90 g**

Bande protectrice



La boîte de 500 enveloppes

110 x 220 mm - 80 g	Codes
Sans fenêtre	<b>705 163</b>
Avec fenêtre 45 x 100	<b>576 810</b>

162 x 229 mm - 80 g (pochette : ouverture grand côté)	Codes
Sans fenêtre	<b>107 111</b>
Avec fenêtre 45 x 100	<b>771 801</b>

229 x 324 mm - 90 g (pochette : ouverture grand côté)	Codes
Sans fenêtre	<b>827 304</b>
Avec fenêtre 50 x 105	<b>232 095</b>





### Enveloppe vélin blanc

La boîte de 500 enveloppes

Format (mm)	Fenêtre (mm)	Grammage (g)	Fermeture	Codes
110 x 220	Sans	90	Bande siliconée	<b>324 260</b>
110 x 220	45 x 100	90	Bande siliconée	<b>333 150</b>
162 x 229	Sans	90	Bande siliconée	<b>927 844</b>
162 x 229	45 x 100	90	Bande siliconée	<b>909 417</b>

Bande protectrice



### Enveloppe blanche

La boîte de 500 enveloppes

Format (mm)	Fenêtre (mm)	Grammage (g)	Fermeture	Codes
114 x 162	Sans	80	Bande siliconée	<b>271 497</b>
110 x 220	Sans	80	Bande siliconée	<b>753 584</b>
110 x 220	45 x 100	80	Bande siliconée	<b>654 663</b>
162 x 229	Sans	80	Bande siliconée	<b>734 189</b>
162 x 229	45 x 100	80	Bande siliconée	<b>977 913</b>

Bande protectrice



### Pochette blanche plate standard

Format (mm)	Fenêtre (mm)	Grammage (g)	Fermeture	Nombre de pochettes	Codes
162 x 229	Sans	90	Bande siliconée	500	<b>425 583</b>
229 x 324	Sans	90	Bande siliconée	250	<b>472 665</b>
229 x 324	50 x 110	90	Bande siliconée	250	<b>528 827</b>

Bande protectrice



### Pochette vélin blanc plate

Format (mm)	Fenêtre (mm)	Grammage (g)	Fermeture	Nombre de pochettes	Codes
NF 162 x 229	Sans	90	Bande siliconée	500	<b>953 162</b>
NF 176 x 250	Sans	90	Bande siliconée	500	<b>370 138</b>
NF 229 x 324	Sans	90	Bande siliconée	250	<b>643 616</b>
229 x 324	50 x 110	90	Bande siliconée	250	<b>935 133</b>

Bande protectrice



## Pochettes kraft

Qualité standard



Bande protectrice



### Pochette kraft plate standard 90 g

Bande protectrice.

La boîte de 500 pochettes

Format (en mm)	Code
162 x 229	<b>741 665</b>

La boîte de 250 pochettes

Format (en mm)	Avec fenêtre (mm)	Codes
229 x 324	-	<b>627 582</b>
229 x 324	50 x 100	<b>336 912</b>
260 x 330	-	<b>313 038</b>

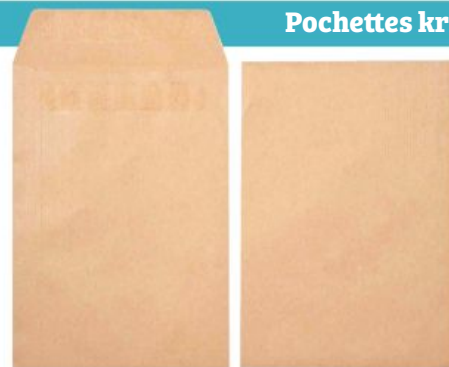

### Pochette kraft plate

Format (mm)	Fenêtre (mm)	Grammage (g)	Fermeture	Nombre de pochettes	Codes
162 x 229	Sans	90	Autocollante	500	<b>983 586</b>
162 x 229	Sans	90	Bande siliconée	500	<b>919 050</b>
176 x 250	Sans	90	Bande siliconée	500	<b>453 352</b>
229 x 324	Sans	90	Autocollante	250	<b>595 502*</b>
229 x 324	Sans	90	Bande siliconée	250	<b>539 284</b>
229 x 324	50 x 110	90	Autocollante	250	<b>153 343**</b>
229 x 324	50 x 110	90	Bande siliconée	250	<b>163 342</b>
260 x 330	Sans	90	Bande siliconée	250	<b>684 567</b>

\* Uniquement PEFC \*\* Aucune certification



**Pochette kraft plate 120 g**

Bande protectrice, kraft Adour supérieur. Sans fenêtre.

La boîte de 250 pochettes

Format (en mm)	Codes
260 x 330	<b>286 250</b>
280 x 365	<b>357 461</b>

Papier kraft  
supérieur



Bande protectrice



**Pochette kraft armé blond plate 130 g**

Pour assurer l'envoi de produits lourds qui nécessitent une protection renforcée. Résistance supérieure due à sa structure entre deux épaisseurs de kraft, l'armature polyester quadrillée donne de la solidité et le film polyéthylène protège de l'humidité. Bande siliconée.

Le paquet de 50 pochettes

Format (en mm)	Fenêtre	Nbre de pochettes	Codes
162 x 229	Sans	50	<b>594 724</b>
229 x 324	Sans	50	<b>590 624</b>
260 x 330	Sans	50	<b>162 389</b>
275 x 365	Sans	50	<b>887 262</b>

**Pochettes à soufflet**



Les soufflets permettent aux pochettes de ne pas éclater lors de l'envoi.



30 mm / 300 feuilles \* 50 mm / 500 feuilles \* 70 mm / 700 feuilles \*



Bande protectrice



**Pochette kraft brun 3 soufflets 120 g**

Le paquet de 50 pochettes

Format (mm)	Codes
229 x 324	<b>264 714</b>
229 x 324 avec fenêtre 50 x 110 mm	<b>140 765</b>
260 x 330	<b>789 363</b>
280 x 365	<b>794 508</b>



Kraft armé



Pour des envois  
volumineux

Bande protectrice



**Pochette kraft armé brun 3 soufflets, 120 g**

Format (mm)	Paquet de 50 pochettes		
	Soufflets 30 mm	Soufflets 50 mm	Soufflets 70 mm
229 x 324	<b>270 107</b>	<b>761 157</b>	-
229 x 324 avec fenêtre 50 x 110 mm	<b>392 502</b>	-	-
260 x 330	<b>316 831</b>	<b>770 867</b>	-
280 x 365	<b>360 029</b>	-	<b>933 358</b>

**Pochettes bulles d'air**

Bande protectrice



Protection bulle



**Pochette kraft blanc à bulles d'air**

Fabriquée à partir de 60% de matières recyclées.

Convient parfaitement à l'expédition d'objets fragiles.



- Haute résistance d'un papier kraft blanc.
- Antichoc grâce au matelas de bulles très épais.
- Intérieur glissant permettant l'insertion facile des objets et donc gain de temps dans la préparation des envois.

Le paquet de 10 pochettes

Format intérieur	Codes
10 x 16 cm	<b>929 752</b>
15 x 21 cm	<b>750 306</b>
18 x 26 cm	<b>645 521</b>
22 x 34 cm	<b>461 070</b>
27 x 36 cm	<b>618 112</b>
35 x 47 cm	<b>202 971</b>

\* En séparant le papier et le film à bulles.



### PAPERFLOW

#### Trieur à cases

Structure et cases en polystyrène haute résistance. Cases pour format A4, pouvant contenir une ramette de papier. Dimensions d'une case : H 5,8 x L 22 x P 29,7 cm. Encoches facilitant l'accès aux documents. Porte-étiquettes et étiquettes fournis. Livré monté. Coloris anthracite et gris. Dimensions : H 54,8 x L 67,4 x P 30,8 cm.

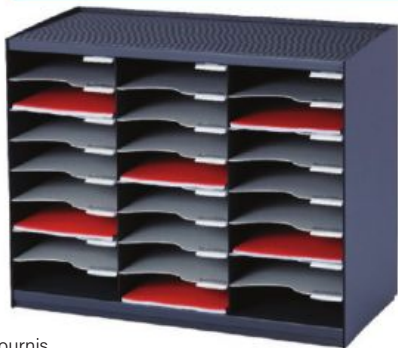

Le bloc 24 cases **353 992**



Fibres 100% naturelles

#### Ficelle

La bobine	Poids	Longueur	Épaisseur	Aspect	Codes
1 Chanvre	100 g	83 m	Fine	Écru	<b>709 396</b>
2 Jute	250 g	50 m	Moyenne	Blond	<b>275 928</b>
Jute	1 kg	200 m	Moyenne	Blond	<b>582 457</b>
3 Lin	100 g	175 m	Très fine	Blanc	<b>554 886</b>
4 Sisal	100 g	30 m	Moyenne	Blond	<b>632 873</b>
Sisal	1 kg	200 m	Moyenne	Blond	<b>128 930</b>

#### Papier kraft en rouleau 60 g

1 face lisse, 1 face poreuse.

##### Le rouleau

Dimensions	Grammage	Poids unitaire environ	Codes
1 x 10 m	60 g	650 g	<b>859 837</b>
1 x 25 m	60 g	1,6 kg	<b>855 829</b>



#### Papier kraft en feuille

60 g. Résistant, pour protection, découpage : 1 face lisse et 1 face poreuse. Dim. 100 x 70 cm.

Le paquet de 25 feuilles **279 746**



#### Trieur mural PAPERFLOW

Structure et cases en polystyrène choc ultra résistant, 6 ou 20 cases format A4. Livré monté. Coloris gris. Trous pour fixation. Visserie non fournie. Présentation des documents à l'horizontale ou à la verticale selon le modèle.

##### Le Trieur

Cases	Capacité (A4)	Dimensions extérieures (cm)	Codes
1 6	1 colonne de 6	H. 50,2 x L. 31,1 x P. 7,9	<b>461 191</b>
2 6	1 colonne de 6	H. 71,2 x L. 23,6 x P. 8,3	<b>165 669</b>
3 20	2 colonnes de 10	H. 86,5 x L. 54,4 x P. 10,6	<b>699 903</b>



#### Tube d'expédition carton

Livré avec 2 embouts plastique pour fermeture.

##### Le tube

Diamètre	Longueur extérieure	Codes
4 cm	38 cm	<b>292 112</b>
5 cm	53 cm	<b>777 479</b>



#### Doigtier

Le paquet de 12

- 1 Femme n° 00 **219 894**
- 2 Femme n° 0 **607 289**
- 3 Homme n° 2 **971 349**

#### Mouilleur avec éponge

Diamètre : 8 cm.

Le mouilleur **308 951**



#### Ouvre-lettre

Manche en plastique.

L'ouvre-lettre **587 436**



#### Pèse-lettres

Avec plateau en verre de diamètre 16 cm et écran LCD rétroéclairé 5 x 2,2 cm. Fonction Tare et graduation pour 1 g. Fonctionne avec 3 piles LR03 fournies. Dimensions : 21,5 x 16 x 3,5 cm.

Le pèse-lettres  
Gris - 3 kg **176 601**  
Noir - 5 kg **988 361**



#### Destrocteurs

**Fellowes**  
WORK BETTER™

Garantie **1 an**

**Destrocteur P-255**

74 dB.  
Coupe droite 7 mm.  
Détruit jusqu'à 5 feuilles. Corbeille de 11 litres.  
Dimensions : 30 x 30,2 x 16 cm.

Le destrocteur **375 285**

**Fellowes**  
WORK BETTER™

Garantie **1 an**

**Destrocteur Powershred P-30C**

70 dB.  
Coupe croisée 4 x 34 mm.  
Détruit jusqu'à 6 feuilles. Idéal pour une utilisation occasionnelle. Corbeille de 15 litres.  
Dimensions : 37,2 x 32,7 x 18,5 cm.

Le destrocteur **293 436**

**Fellowes**  
WORK BETTER™

Garantie **2 ans**

**Destrocteur LX65**

70 dB. Coupe croisée 4 x 50 mm. Sécurité d'utilisation : technologie SafeSense™. Corbeille extractible 22 litres. Fenêtre de visualisation du niveau de remplissage. Démarrage / Arrêt automatique électronique. Cycle de fonctionnement jusqu'à 6 min. Garantie 2 ans sur la machine et 5 ans sur les cylindres de coupe.  
Dimensions : 40,7 x 23,3 x 37,1 cm.

Le destrocteur **336 160**

\* La valeur indiquée précise le taux de matières recyclées utilisées dans la fabrication du produit hors éléments consommables.

**Rouleau aimanté adhésif**

Dimensions : 19 mm x 7 m.  
Pour tout afficher ou signaler.  
Se découpe à la longueur souhaitée.

**Le rouleau 432 079**



**Ruban magnétique adhésif**

Ruban souple adhésif.  
Coloris marron. Épaisseur 1,5 mm.  
Dimensions : 25 mm x 1 m.

**Le ruban magnétique 308 647**



**Bande métallique aimantée et adhésive**

Dimensions : 3 x 50 cm.

**Le sachet de 10 bandes 253 816**



**Crochet de suspension magnétique**

Revêtement émaillé. Crochet dévissable.  
Se fixe sur toute surface métallique.  
Idéal pour suspendre des affiches.

**Le blister de 3 crochets Ø 25 mm Force 4 kg 274 854**  
**Le blister de 2 crochets Ø 36 mm Force 10 kg 137 527**  
**Le blister de 2 crochets Ø 25 mm Force 18 kg 376 566**



**Aimant crochet**

En néodyme. Ø 3,85 cm. Résistance : 30 kg.

**L'aimant 566 037**



**Aimant Wonday**



Dimensions en mm	Le blister de	Force en feuilles	Couleur	Référence
Ø 6	12 pièces	20	Assortis	231 044
			Argenté	117 219
			Doré	440 283
Ø 9	12 pièces	-	Blanc	617 406
			Bleu	806 581
			Noir	451 624
			Rouge	106 130
			Assortis	703 418
Ø 12	10 pièces	4	Blanc	161 048
			Bleu	707 270
			Noir	680 305
Ø 22	6 pièces	6	Rouge	116 580
			Assortis	279 869
			Blanc	658 432
Ø 32	4 pièces	10	Bleu	183 530
			Noir	510 836
			Rouge	929 153
12 x 25	6 pièces	8	Assortis	627 967
			Blanc	597 965
			Bleu	812 956
14 x 27	5 pièces	12	Noir	522 667
			Rouge	294 243
23 x 50	2 pièces	17	Rouge	294 243
			Noir	788 785
10 x 10	6 pièces	15	Métal	788 785

**Aimant quille**

En néodyme. Ø 1,5 cm. Résistance : 7 kg.

**Le blister de 4 aimants 122 731**



**Aimant rond**

Diamètre 14 mm. Épaisseur 6 mm.

**Le sachet de 10 aimants 853 819**



**Aimant adhésif**

Coloris noir. Dimensions : 25 x 20 mm.

**1 Le blister de 4 plaques de 42 aimants 25 x 20 mm 975 720**

**2 Le blister de 49 aimants 14 x 14 mm 448 118**

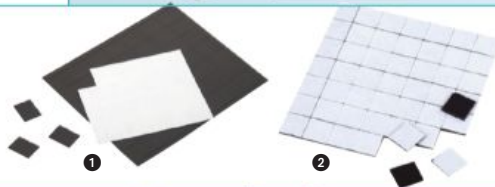

**Épingle affichage standard**

Coloris assortis.

**La boîte de 100 épingles 776 203**



**Punaise tête couleur**

Ø 10 mm.

**La boîte de 100 punaises 294 990**



**Punaise en acier laitonné**

Ø 10 mm.

**La boîte de 100 punaises 805 143**



**Punaise 3 pointes**

Spécial dessin.

**La boîte de 100 punaises 600 295**



**Punaise type baïonnette Ø 11 mm**

Punaises N° 2.  
Pointe triangulaire en acier nickelé.

**La boîte de 100 punaises 477 063**



**Épingle 18 mm**

**La boîte de 50 g 945 673**



**Épingle tête plate Ø 5 mm**

Coloris assortis.

**La boîte de 100 épingles 240 877**



**Épingle à tête**

30 mm. En acier nickelé.

**La boîte de 500 épingles 667 660**







### Trombone acier galvanisé

Bout chevron.

<b>La boîte de 100 - 25 mm</b>	<b>602 986</b>
<b>La boîte de 1 000 - 25 mm</b>	<b>711 398</b>
<b>La boîte de 100 - 30 mm</b>	<b>240 068</b>
<b>La boîte de 1 000 - 30 mm</b>	<b>509 940</b>
<b>La boîte de 100 - 32 mm</b>	<b>892 425</b>
<b>La boîte de 1 000 - 32 mm</b>	<b>385 887</b>



**Wonday**

### Attache ondulée

<b>La boîte de 100</b>	
<b>50 mm</b>	<b>891 189</b>
<b>75 mm</b>	<b>816 801</b>



### Distributeur de trombones magnétique

Fabriqué à partir de 33% de matières recyclées.

Réservoir transparent. Base antidérapante. Livré avec trombones.

**Le distributeur 542 284**



### Attache géante

Fil nickelé.

<b>La boîte de 100</b>	
<b>30 x 40 mm</b>	<b>858 296</b>
<b>47 x 53 mm</b>	<b>489 251</b>



**Wonday**

### Attache parisienne

En acier laitonné.

<b>La boîte de 100</b>	
<b>16 mm</b>	<b>859 762</b>
<b>20 mm</b>	<b>449 919</b>
<b>30 mm</b>	<b>130 461</b>



**Wonday**

### Assortiment fixation

Contient : 80 trombones 28 mm, 25 trombones 50 mm, 150 punaises couleurs, 40 push pins, 10 pinces double-clip, 15 g de caoutchouc couleur 50 x 3 mm.

**La boîte 226 524**

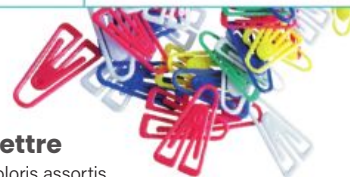

### Attache-lettre

En plastique. Coloris assortis.

**La boîte de 100 - 25 mm 376 511**

**Wonday**

### Bracelet caoutchouc blond large

	<b>La boîte de 100 g</b>	<b>Le sac de 1 kg</b>
<b>90 x 3 mm</b>	<b>500 966</b>	-
<b>120 x 3 mm</b>	<b>805 364</b>	-
<b>150 x 3 mm</b>	<b>192 278</b>	-
<b>90 x 5 mm</b>	<b>388 941</b>	<b>267 235</b>
<b>120 x 10 mm</b>	<b>778 374</b>	<b>464 640</b>
<b>150 x 10 mm</b>	<b>515 961</b>	<b>795 311</b>
<b>180 x 10 mm</b>	<b>677 597</b>	-
<b>200 x 16 mm</b>	<b>632 551</b>	<b>257 657</b>



### Attache parisienne couleur

6 coloris assortis. En acier laitonné. Dimension : 10 mm.

**La boîte de 120 Fantaisies 992 459**



**Wonday**

### Pince à dessin réversible

**La boîte de 12 pinces**

Largeur	Écartement	Code
19 mm	6 mm	<b>315 357</b>
25 mm	8 mm	<b>762 131</b>
32 mm	10 mm	<b>629 186</b>
41 mm	15 mm	<b>911 831</b>
51 mm	18 mm	<b>175 141</b>



**Wonday**

### Bracelet caoutchouc blond étroit

	<b>La boîte de 100 g</b>	<b>Le sac de 1 kg</b>
<b>40 mm</b>	<b>997 535</b>	<b>902 739</b>
<b>60 mm</b>	<b>641 639</b>	<b>243 561</b>
<b>70 mm</b>	<b>444 197</b>	-
<b>80 mm</b>	<b>856 059</b>	<b>954 276</b>
<b>100 mm</b>	<b>107 725</b>	<b>290 840</b>
<b>120 mm</b>	<b>573 584</b>	<b>512 827</b>
<b>150 mm</b>	<b>497 387</b>	<b>784 351</b>
<b>180 mm</b>	<b>261 534</b>	-
<b>200 mm</b>	<b>326 633</b>	<b>992 543</b>



### Clip adhésif transparent

Pour fixation légère, sans abîmer les murs. Ne pas utiliser sur papiers peints, vinyles ou autres surfaces délicates.

**Le blister de 20 clips 406 866**



**Wonday**

### Boule d'élastiques fluo

Environ 110 élastiques de 38 x 3 mm. 70% de caoutchouc naturel.

**La boule de 70 g 652 588**



### Bracelet en caoutchouc couleur

Tailles et couleurs assorties.

**Le sachet de 20 g 243 033**



### Attache sous-verre adhésive

Toilées, gommées. Diamètre 30 mm.

<b>Le blister de 10 attaches</b>	<b>862 293</b>
<b>Force 800 g</b>	
<b>Le sachet de 100 attaches</b>	<b>714 870</b>
<b>Force 100 g</b>	

### Ventouse avec crochet

Diamètre 25 mm.

**Le sachet de 25 ventouses 853 961**



**Wonday**

### Pince à clips de serrage

Pour clip de L 18 mm. Pour relier jusqu'à 40 feuilles, à l'aide de clip en acier, sans que celles-ci soient percées. Longueur 140 mm.

**La pince 297 470**  
**La boîte de 50 clips 212 852**



**Agrafes**

Marque	Types agrafe	La boîte de 1000	La boîte de 5000
Rapid	Bébé 8/4 rose	<b>714 307</b>	<b>997 180</b>
	Bébé 8/4	<b>907 281</b>	<b>949 302</b>
Rapid	N° 10	-	<b>681 132</b>
	N° 10	<b>830 368</b>	<b>442 219</b>
Rapid	Jaky 6 cuivrée	<b>289 439</b>	<b>747 098</b>
548E	21/4 - 48/4	<b>501 932</b>	<b>622 048</b>
Rapid	24/6	-	<b>519 186</b>
	24/6	<b>938 727</b>	<b>418 832</b>
	24/8	<b>575 608</b>	-
Rapid	26/6 galvanisée	<b>317 217</b>	<b>714 738</b>
	26/6 galvanisée	<b>864 177</b>	<b>273 895</b>
Rapid	26/6 cuivrée	-	<b>932 981</b>
	26/8	-	<b>628 701</b>
Bostitch	SP19	-	<b>229 815</b>
	SP19 1/4	-	<b>826 609</b>
Rapid	23/6	<b>403 229</b>	-
	23/8	<b>271 791</b>	-
	23/10	<b>309 835</b>	-
	23/12	<b>893 831</b>	-
	23/15	<b>510 874</b>	-
	23/17	<b>927 933</b>	-
	23/19	<b>980 140</b>	-
	23/24	<b>512 932</b>	-
Rapid	13/6	-	<b>224 059</b>

Marque	Types agrafe	La boîte de 2500	
Rapid	53/6	<b>114 481</b>	-

**Ôte-agrafes**



**Déagrafeur**

Métal et plastique.

**Le déagrafeur 520 461**



**Wonday**

**Pince à dégrafer**

En acier nickelé, pour enlever rapidement et facilement les agrafes. Bonne prise en main, manipulation aisée.

**La pince à dégrafer 375 021**

**Agrafeuses de poche**



**Agrafeuse de poche métal**

Économique. Utilise des agrafes n°10.

**L'agrafeuse 209 107**



**Wonday**

**Agrafeuse de poche mini**

Compacte en plastique et pièces d'usures en acier. Utilise des agrafes 24/6 et 26/6.

**L'agrafeuse 971 344**



**Agrafeuses de table**

**Wonday**

**Agrafeuse rotative**

Contenance 50 agrafes n°10. Rotation de la branche d'agrafage à 90°.

**L'agrafeuse 576 876**

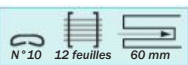

Pour agraffer des livres !



**Agrafeuse de table**

Utilise des agrafes 24/6 et 26/6.

**L'agrafeuse 112 308**



**Rapid**

**Garantie 5 ans**

**Jaky 110**

Contenance 100 agrafes Jaky 6. Utilise des agrafes 6, 8 ou 10. L'agrafeuse coup de poing. Carter laqué, mécanisme nickelé. Socle antidérapant.

**L'agrafeuse 586 149**

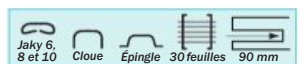

**Agrafeuse WOW 5502**

Contenance 100 agrafes 24/6 ou 140 agrafes 26/6. Agrafe jusqu'à 30 feuilles grâce à la technologie Direct impact brevetée. Patins antidérapants et ôte-agrafes intégré. Chargement facile par le haut. Livrée avec 200 agrafes 24/6.

**L'agrafeuse** **Bleu** **Rose** **Jaune** **Vert** **Menthe** **Violet**

**703 173 180 728 827 576 245 373 807 205 343 958**

**Rapid**

**Garantie 5 ans**

**Stand up Noir**

Contenance 160 agrafes 26/6 ou 24/6. Agrafeuse ergonomique à poser debout sur le bureau ou à plat. Coloris noir.

**L'agrafeuse 400 765**





**Garantie**  
**10 ans**



### Agrafeuse Expert

Agrafage à plat avec système anti-blocage et alerte fin de stock agrafes. Utilise des agrafes 24/6-8 et 26/6-8.

**L'agrafeuse 151 692**



**Garantie**  
**3 ans**



### Agrafeuse Essentiel Green

Avec mécanisme anti-blocage. Utilise des agrafes 24/6 et 26/6.

**L'agrafeuse 371 986**



**Garantie**  
**1 an**

### Pince N°10

Capacité 100 agrafes N°10. Pince métal et grip confort.

**L'agrafeuse 863 095**



**8/4** 12 feuilles

### Pince 8/4

Capacité 100 agrafes 8/4. Pince métal et grip confort.

**L'agrafeuse 696 797**



**24/6** **26/6** 20 feuilles

### Pince 24/6 - 26/6

Capacité 100 agrafes 24/6 ou 26/6. Pince métal et grip confort.

**L'agrafeuse 998 549**



**8/4** 16 feuilles

### Pince BB 8/4

Capacité 140 agrafes. Agrafe 16 feuilles. Pince métal.

**L'agrafeuse 680 767**



**N°10** 16 feuilles

### Pince N°10

Capacité 100 agrafes N°10. Agrafe 16 feuilles. Pince métal/plastique.

**L'agrafeuse 789 713**



**24/6** **26/6** 16 feuilles

### Pince 24/6 - 26/6

Capacité 140 agrafes. Agrafe 16 feuilles. Pince métal/plastique.

**L'agrafeuse 676 462**



**Garantie**  
**10 ans**

### Pince 24/6 - 26/6

Capacité 200 agrafes 24/6 ou 26/6. Tout en métal.

**L'agrafeuse 891 413**



**Garantie**  
**10 ans**

### Pince recycle **LEITZ**

99% de métal et 1% de plastique (68% de matériaux recyclés post consommation). Emballage fabriqué à partir de 67% de carton ondulé recyclé. 100% recyclable car se démonte entièrement.

Capacité 150 agrafes 548E 21/4 - 48/4.

**L'agrafeuse 492 990**



**Garantie**  
**5 ans**

### **Rapid** Pince Eco 10

130 agrafes 26/6 ou 100 agrafes 24/6.

**L'agrafeuse 794 743**



**N°10** 20 feuilles 60 mm      **24-26** 20-45 feuilles 60 mm

Ref. 188 372      Ref. 502 488



**Garantie**  
**10 ans**

### Agrafeuse Expert

Mécanisme démultiplié pour un usage prolongé sans fatigue. Ôte-agrafe intégré.

**L'agrafeuse N°10 188 372**

**L'agrafeuse 24/6-24/8-26/6 502 488**



**Garantie**  
**5 ans**

### **BOSTITCH** Pince P3

Contenance 200 agrafes SP 19 1/4. Légère et robuste. Chargement par le dessus. Garantie 5 ans.

**L'agrafeuse laquée grise 826 424**



**Garantie**  
**5 ans**

### **Rapid** Pince K1

Contenance 210 agrafes 26/6 et 26/8.

**L'agrafeuse 585 878**



**Agrafeuses fortes**



**pavo**

**Agrafeuse forte 100 feuilles**

Contenance 150 agrafes 23/6, 23/8, 23/10 ou 23/12. Socle 280 mm.

L'agrafeuse **697 327**



Garantie **1 an**



**pavo**

**Agrafeuse forte 240 feuilles**

Contenance 150 agrafes 23/6, 23/8, 23/10, 23/12, 23/17 ou 23/24.

Entièrement métal.

Enclume rotative, pour recevoir différents types d'agrafes.

Guide de réglage de profondeur d'agrafe. Socle 285 mm. Coloris noir.

L'agrafeuse **872 786**



Garantie **1 an**

**Agrafeuses spéciales**

**Wonday**

**Agrafeuse à long bras**

Agrafes 26/6 et 24/6.

L'agrafeuse **105 016**



**LEITZ**

**Agrafeuse à long bras NEXXT 40 feuilles**

Contenance 210 agrafes (40 feuilles de 4 mm). Technologie Direct Impact brevetée.

Réglette de guidage jusqu'à 300 mm facilement réglable, graduation latérale.

Chargement par le haut.

L'agrafeuse **137 104**



Garantie **10 ans**



**Wonday**

**Agrafeuse spéciale reliure**

Permet de réaliser des livrets en agrafant au centre du document. Utilise des agrafes 23/10 à 23/13.

L'agrafeuse **982 036**



Transformez des feuilles A3 en livrets A4



Garantie **2 ans**

**Rapid**

**Autocloqueur M10R**

Contenance 92 agrafes 53/6.

Coque en ABS, mécanisme en métal.

Livré avec 180 agrafes 53/6.

L'autocloqueur **412 668**



**Agrafeuses électriques**

**LEITZ**

**Agrafeuse électrique WOW**

Utilise des agrafes n°10.

Utilisation facile d'une seule main, parfaite pour un usage fréquent.

Alimentation sur piles (4 x AAA non incluses).

L'agrafeuse

**Bleu 306 609**

**Rose 837 858**

Le blister de 4 piles LR03 **217 928**



Garantie **3 ans**



**Rapid**

**Agrafeuse 20 EX**

Contenance 85 agrafes 24/6 et 26/6. Compacte.

Insertion des feuilles facilitée. Alimentation secteur.

Dimensions : L. 72 x H. 56 x P. 147 mm.

L'agrafeuse **576 214**



Garantie **2 ans**

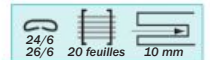





**Perforateur 1 trou**  
Le perforateur 209 808



Wonday

**Perforateur standard P10 2 trous**

Corps tout acier, réglette coulissante pour alignement des formats papier. Base plastique antidérapante servant de réceptacle à confettis. Coloris noir.

Le perforateur 471 685



**Perforateur 2 trous Essentials Green**  
Fabriqué à 100% de plastique recyclé. Emballage éco-conçu.  
Le perforateur 422 750



**Perforateur 2 trous**

Corps tout acier, réglette coulissante pour alignement des formats papier. Base plastique antidérapante servant de réceptacle à confettis. Coloris noir.

Le perforateur

- P20 - 20 feuilles 129 402
- P30 - 30 feuilles 281 924
- P40 - 40 feuilles 605 640
- P60 - 60 feuilles 795 935



**Perforateur WOW**

Perforateur robuste 2 trous en métal perforant jusqu'à 30 feuilles. Poignée brevetée et poinçons très affûtés limitant l'effort de la perforation. Délimitation du format et alignement du papier parfait grâce à la réglette de guidage. Réceptacle à charnière facile à vider.

Le perforateur

- |         |         |         |         |         |         |
|---------|---------|---------|---------|---------|---------|
| Bleu    | Rose    | Jaune   | Vert    | Menthe  | Violet  |
| 786 787 | 136 105 | 105 284 | 490 539 | 400 183 | 443 934 |



Wonday

**Perforateur 4 poinçons fixes**

Le perforateur 492 051



pavo

**Perforateur 4 poinçons fixes**

Corps tout métal. Réglette. Réserve à confettis. Levier avec blocage.

Le perforateur 468 218



**Perforateur 4 poinçons fixes**

Soft sur zone d'appui. Réglette. Réserve à confettis avec ouverture facile.

Le perforateur 815 168



**Perforateur 4 poinçons mobiles**

En fonte d'aluminium. Réglette variable sur 13 formats.

Le perforateur 273 534



Garantie **2 ans**

brother  
at your side



**P-TOUCH H110**

L'étiqueteuse **248 303**

L'adaptateur **150 317**

Le blister 4 piles  
AAA/LR3 **217 928**

Fonctions supplémentaires :  
Impression sur 2 lignes  
Impression verticale ou miroir  
Impression rapide : 2 cm/s.

Garantie **2 ans**

brother  
at your side



**P-TOUCH D210**

L'étiqueteuse **645 499**

L'adaptateur **150 317**

Le blister 4 piles  
AAA/LR3 **217 928**

Fonctions supplémentaires :  
Impression sur 2 lignes - Aperçu avant impression - Impression miroir / verticale  
Impression rapide : 2 cm/s - Fonction "One Touch" pour les raccourcis.

Garantie **2 ans**

DYMO



**Letratag Plus**

Ruban 12 mm. Écran large.  
Livrée avec 2 rubans.  
Simplicité d'utilisation. Clavier ABC.

L'étiqueteuse **477 433**

Le blister 4 piles  
AA/LR6 **614 339**

Garantie **2 ans**

DYMO

**LabelManager 160**

Ruban D16 - 9 - 12 mm.  
Impression sur 2 lignes.  
Clavier Azerty / Numérique.

L'étiqueteuse **192 229**

L'adaptateur **502 009**

Le blister 4 piles  
AAA/LR3 **217 928**



	Clavier	Ecran	Ruban	Définition d'impression	Hauteur d'impression maxi	Styles d'encadrement	Tailles de caractères	Symboles	Styles d'impression	Police d'écriture	Mémoire du dernier message	Découpe du ruban	Type de piles (non fournies)	Adaptateur (option)	Dimensions (L x H x Ep.)	Poids
<b>H110</b>	AZERTY	16 caractères	TZe 3,5 - 6 - 9 12 mm	180 dpi	9 mm	7	3	253	9 (dont vertical)	10	✓	Manuelle	4 piles LR3 Code <b>217 928</b>	Code <b>150 317</b>	111 x 204 x 52 mm	400 g
<b>D210</b>	AZERTY	16 caractères	TZe 3,5 à 12 mm	180 dpi	12 mm	97	3	617	9 (dont vertical)	14	✓	Manuelle	4 piles LR3 Code <b>217 928</b>	Code <b>150 317</b>	157 x 149 x 68 mm	490 g
<b>LT+</b>	ABC	13 caractères	Letratag 12 mm	160 dpi	12 mm	8	5	195	7 (dont vertical)	1	✓	Manuelle	4 piles LR6 Code <b>614 339</b>	-	215 x 95 x 65 mm	280 g
<b>LM160</b>	AZERTY	13 caractères	D1 6 à 12 mm	180 dpi	12 mm	4	6	228	8 (dont vertical)	1	✓	Manuelle	4 piles LR3 Code <b>217 928</b>	Code <b>502 009</b>	118 x 49 x 203 mm	560 g

**Rubans Ruban ultra-fin**

Ultra-fin 3,5 mm, (boîtier CD compact).  
Utilisable avec PT 1010 / 1090 / 1280 / 1290 / 1830 / 1950 / 2100

Le ruban, longueur 3 m

Réf. Brother	Coloris ruban/écriture	Largeur	Codes
TZeN201	Blanc Noire	3,5 mm	<b>749 107</b>

**Ruban transfert textile**

Permet le marquage sur tissu en repassant le ruban sur le support.

Le ruban, longueur 3 m

Réf. Brother	Coloris ruban/écriture	Largeur	Codes
TZeFA3	Blanc Bleue	12 mm	<b>273 253</b>

**Ruban TZe**

Le ruban plastifié, longueur 8 m.  
De nombreux autres coloris sur demande.

Réf. Brother	Coloris ruban/écriture	Largeur	Codes
TZe111	Transparent Noire	6 mm	<b>924 490</b>
TZe211	Blanc Noire	6 mm	<b>211 619</b>
TZe611	Jaune Noire	6 mm	<b>937 507</b>
TZe121	Transparent Noire	9 mm	<b>911 039</b>
TZe221	Blanc Noire	9 mm	<b>156 596</b>
TZe621	Jaune Noire	9 mm	<b>427 253</b>
TZe131	Transparent Noire	12 mm	<b>489 957</b>
TZe231	Blanc Noire	12 mm	<b>408 812</b>
TZe531	Bleu Noire	12 mm	<b>862 302</b>
TZe631	Jaune Noire	12 mm	<b>991 541</b>
TZe233	Bleu Blanc	12 mm	<b>108 660</b>
TZe232	Rouge Blanc	12 mm	<b>308 775</b>
TZe141	Transparent Noire	18 mm	<b>277 686</b>
TZe241	Blanc Noire	18 mm	<b>112 912</b>
TZe541	Bleu Noire	18 mm	<b>546 649</b>
TZe641	Jaune Noire	18 mm	<b>528 273</b>
TZe243	Bleu Blanc	18 mm	<b>759 915</b>
TZe242	Rouge Blanc	18 mm	<b>713 736</b>

**Rubans Ruban type Letratag**

Pour Dymo Letratag.

Le ruban, papier, longueur 4 m

Réf. Dymo	Coloris ruban/écriture	Largeur	Codes
91200	Blanc Noire	12 mm	<b>632 345</b>

Le ruban, plastique, longueur 4 m

Réf. Dymo	Coloris ruban/écriture	Largeur	Codes
91201	Blanc Noire	12 mm	<b>555 684</b>
91202	Jaune Noire	12 mm	<b>930 872</b>
91203	Rouge Noire	12 mm	<b>424 958</b>
91204	Vert Noire	12 mm	<b>165 595</b>
91205	Bleu Noire	12 mm	<b>749 675</b>
12267	Transparent Noire	12 mm	<b>216 301</b>

**Ruban type D1**

Système mono-cassette pour machines Dymo. Longueur 7 m.

Le ruban

Réf. Dymo	Coloris ruban/écriture	Largeur	Codes
43610	Transparent Noire	6 mm	<b>530 727</b>
43618	Jaune Noire	6 mm	<b>167 508</b>
43613	Blanc Noire	6 mm	<b>344 643</b>
40910	Transparent Noire	9 mm	<b>945 255</b>
40918	Jaune Noire	9 mm	<b>473 701</b>
40916	Bleu Noire	9 mm	<b>483 066</b>
40913	Blanc Noire	9 mm	<b>133 527</b>
40914	Blanc Bleue	9 mm	<b>102 417</b>
45010	Transparent Noire	12 mm	<b>527 895</b>
45016	Bleu Noire	12 mm	<b>258 342</b>
45013	Blanc Noire	12 mm	<b>997 363</b>
45014	Blanc Bleue	12 mm	<b>287 385</b>
45015	Blanc Rouge	12 mm	<b>440 468</b>



brother  
at your side

DYMO







### Chargeur maxi Energizer

Recharge les piles AA ou AAA avec minuterie et mise à l'arrêt automatique. Témoin de charge LED.

Le chargeur **966 663**



### Pile rechargeable

Les premières piles rechargeables au monde fabriquées avec 22% de batteries recyclées.



Le pack	IEC	mAh	Codes
1 4 piles	AAA/LR03	800	<b>251 542</b>
10 piles	AA/LR03	700	<b>454 605</b>
4 piles	AAA/LR03	2300	<b>751 899</b>
2 10 piles	AA/LR03	2000	<b>157 395</b>



### Pile miniature

Le pack	Description	Technologie	Tension (volts)	Codes
4	CR2016	Lithium	3	<b>364 374</b>
12	CR2016	Lithium	3	<b>505 303</b>
4	CR2025	Lithium	3	<b>155 520</b>
12	CR2025	Lithium	3	<b>921 238</b>
4	CR2032	Lithium	3	<b>428 296</b>
12	CR2032	Lithium	3	<b>453 049</b>
1 2	CR2430	Lithium	3	<b>715 655</b>
2	CR2450	Lithium	3	<b>205 057</b>
2	LR44/A76	Alcaline	1,5	<b>642 632</b>
2 12	LR44/A76	Alcaline	1,5	<b>943 657</b>
2	LR54/189	Alcaline	1,5	<b>379 433</b>
3 2	A23/MN21	Alcaline	12	<b>787 363</b>
2	AAAA/LR61	Alcaline	1,5	<b>210 160</b>



### maxell Pile Alcaline

Le pack	IEC	Taille	Tension (volts)	Codes
1 4 piles	AAA/LR03	AAA	1,5	<b>458 917</b>
32 piles	AAA/LR03	AAA	1,5	<b>191 146</b>
4 piles	AA/LR06	AA	1,5	<b>122 129</b>
2 32 piles	AA/LR06	AA	1,5	<b>993 643</b>
2 piles	C/LR14	C	1,5	<b>216 872</b>
2 piles	D/LR20	D	1,5	<b>489 041</b>
1 pile	6/LR61	-	9	<b>611 471</b>



### Pile Alcaline

Gamme de piles haute performance.

Le pack	Type	Tension (volts)	Codes
1 4	AAA/LR03	1,5	<b>217 928</b>
10	AAA/LR03	1,5	<b>964 607</b>
20	AAA/LR03	1,5	<b>989 121</b>
50	AAA/LR03	1,5	<b>111 380</b>
4	AA/LR06	1,5	<b>614 339</b>
10	AA/LR06	1,5	<b>706 626</b>
20	AA/LR06	1,5	<b>374 479</b>
2 50	AA/LR06	1,5	<b>615 745</b>
3 2	C	1,5	<b>963 852</b>
20	C	1,5	<b>193 001</b>
2	D	1,5	<b>390 163</b>
20	D	1,5	<b>736 587</b>
4 1	9V	9	<b>641 383</b>
20	9V	9	<b>888 040</b>
1	4,5V/3LR12	4,5	<b>810 376</b>



### Pile Lithium

33% plus légère qu'une alcaline ! Fonctionne à des températures extrêmes allant de -40 à +60° C. Ne coule pas.

Le pack	Type	Tension (volts)	Codes
1 4	AAA	1,5	<b>742 255</b>
10	AAA	1,5	<b>160 152</b>
4	AA	1,5	<b>457 653</b>
2 10	AA	1,5	<b>325 572</b>



Garantie **2 ans**

Préchauffage **4 min**

Épaisseur **2X 60 sec**

Épaisseur **2X 125 MICRONS**

**Plastifieuse Lunar**

Temps de préchauffage : 4 mn. Vitesse de plastification : 60 sec pour un A4. Plastifie les pochettes jusqu'à 125 µ. Un seul réglage de température.

La plastifieuse A4 **925 848**

La plastifieuse A3 **927 278**



Garantie **1 an**

**pavo**

**Plastifieuse A4**

- Plastifie des pochettes de 125 µ par face.
- Vitesse de plastification : 250 mm/minute.
- Temps de chauffe : 90 secondes.

La plastifieuse A4 **224 845**

(photo non contractuelle)



Garantie **2 ans**

Mise en veille automatique

Préchauffage **1 min**

Épaisseur **2X 30 sec**

Épaisseur **2X 125 MICRONS**

**Fusion 3000L**

- Plastifie des pochettes de 75 à 125 µ du format badge au format A3.
- Technologie qui détecte la mauvaise insertion d'une pochette.
- Réglages de température clairs et faciles.
- Vitesse de plastification : 30 sec. pour un A4.
- Temps de préchauffage : 60 sec.
- Plateau de réception pour des documents plats.
- Dimensions (L x P x H) mm : 572 x 146 x 195.
- Livré avec kit de démarrage.

La plastifieuse 3000L A3 **785 993**



**Fellowes**

**Plastifieuse SPECTRA**

- Design et compacte.
- Plastifie des pochettes jusqu'à 125 µ par face, et jusqu'au format A3.
- Technologie à 2 rouleaux chauffés.
- Système anti-bourrage.
- Signal lumineux quand elle est prête.
- Levier de débrayage en cas de mauvaise insertion du document.
- Livrée avec un kit de 10 pochettes.

Mise en veille automatique

Préchauffage **4 min**

Épaisseur **2X 60 sec**

Épaisseur **2X 125 MICRONS**

La plastifieuse A4 **388 582**

La plastifieuse A3 **906 160**

\* Sauf garantie 1 an pour la A4.

**Pochette dos adhésif à plastifier**

Avec dos adhésif. Face en polyester brillant 80 microns.

La boîte de 100 pochettes

Pour documents A4 **21 x 29,7 cm 836 121**

Pour documents A3 **29,7 x 42 cm 149 214**



**Pochette à plastifier**

Préservez, protégez et mettez vos documents originaux en valeur.

La boîte de 100 pochettes

Épaisseur par face	Format badge	Format standard	Codes
125 µ	54 x 86	Carte de crédit	<b>528 373</b>
125 µ	64 x 95	Carte de visite	<b>790 426</b>
75/80 µ	-	A5	<b>635 667</b>
75/80 µ	-	A4	<b>663 492</b>
100 µ	-	A4	<b>968 730</b>
125 µ	-	A4	<b>436 980</b>
80 µ	-	A4 perforé	<b>659 333</b>
175 µ	-	A4	<b>796 039</b>
250 µ	-	A4	<b>151 555</b>
75/80 µ	-	A3	<b>533 498</b>
100 µ	-	A3	<b>477 112</b>
125 µ	-	A3	<b>532 657</b>
175 µ	-	A3	<b>943 636</b>



**Fellowes Insta Heat Saturn 3I A3**

Garantie **2 ans**

Mise en veille automatique

- Idéal pour une utilisation régulière en home office ou petit bureau.
- Temps de chauffe ultra-rapide de 60 secondes avec la technologie InstaHeat.
- Plastifie des pochettes jusqu'à 125 µ par face.
- Plastifie tous les formats jusqu'au A3.
- Des capteurs permettent l'arrêt de la plastification en cas de mauvaises insertions, ce qui permet de retirer ou réaligner la pochette en toute sécurité.
- Mise en veille automatique après 30 minutes d'inactivité.
- Vitesse de plastification de 30 cm/minute.
- Kit de démarrage de 10 pochettes inclus.

Préchauffage **1 min**

Épaisseur **2X 60 sec**

Épaisseur **2X 125 MICRONS**

La plastifieuse **102 572**

**Plastification à froid**

**Pochette de plastification à froid**

Pour une protection durable de vos documents. Pochette de 22,5 x 31,2 cm pour format A4 (21 x 29,7 cm)

Le paquet de 10 pochettes **169 759**



Pas besoin de plastifieuse





Relie jusqu'à  
**500** feuilles

Perfore jusqu'à  
**22** feuilles

Garantie  
**2 ans**

**Fellowes**

**Quasar +500**

- Perforation manuelle.
- Sélecteur d'épaisseur du diamètre de la reliure et tiroir de stockage des consommables.
- Perforation et reliure simultanées.
- Perforation verticale pour une perforation toujours parfaite.
- Poignée de perforation transversale pour un plus grand confort.
- Butée de taquage pour relier tous formats de document.

Le perforeliureur manuel **370 045**



Relie jusqu'à  
**145** feuilles

Perfore jusqu'à  
**8** feuilles

**KIT RELIURE GRATUIT COMPRIS**  
25 X KIT DE DÉMARRAGE: FACE AVANT, ARRIÈRE & PÉRIODE À RELIER

**pavo**

**Smartmaster2**

- Perforation manuelle.
- Guide ajustable.
- Vaste tiroir à confettis amovible.
- Kit de reliure pour 25 dossiers fournis.

Le perforeliureur manuel **659 058**

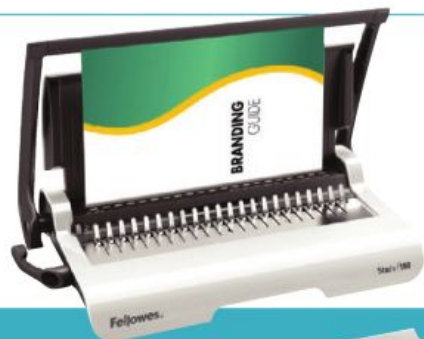

Garantie  
**2 ans**

**Fellowes**

**Star +150**

- Pour une utilisation individuelle.
- Sélecteur d'épaisseur du diamètre de la reliure et tiroir de stockage des consommables.
- Perforation et reliure simultanées.
- Perforation verticale pour une perforation toujours parfaite.
- Poignée de perforation transversale pour un plus grand confort.
- Se range à la verticale pour un gain de place.
- Butée de taquage pour relier tous formats de document.

Le perforeliureur manuel **637 413**

Relie jusqu'à  
**150** feuilles

Perfore jusqu'à  
**15** feuilles

**Accessoires reliure**

**Couverture incolore**

Le paquet de 100 couvertures, format A4 (21 x 29,7 cm)

PVC très épais (30/100°) **934 542**

PVC épais (20/100°) **568 158**

Polypro épais (20/100°) Mat grainé **314 087**

PVC souple (15/100°) **493 188**

Le paquet de 100 couvertures, format A3 (29,7 x 42 cm)

PVC épais (20/100°) **508 184**



**Couverture grain cuir**

Format A4 (21 x 29,7 cm), 250 g.



Le paquet de 100 couvertures

Blanc	Bleu foncé	Rouge
<b>918 337</b>	<b>447 644</b>	<b>539 998</b>
Vert	Ivoire	Noir
<b>692 095</b>	<b>299 131</b>	<b>310 500</b>

Coloris assortis\* **470 814**

\* Vert clair, gris foncé, jaune, bleu clair, ivoire.

Le paquet de 100 couvertures A3 noir **512 127**

**Reliure plastique couleur**

21 anneaux. Longueur de 30 cm pour relier tous documents A4 (21 x 29,7 cm).



Ø (mm)	Capacité feuilles	La boîte de	Blanc	Noir	Bleu	Rouge
			6	20	100	859 146
8	40	100	509 890	720 539	168 019	216 869
10	55	100	913 973	460 101	149 339	105 851
12	80	100	319 201	559 852	283 678	365 233
14	100	100	667 959	471 362	299 252	-
16	120	100	411 621	247 650	762 352	-
19	150	100	390 375	142 787	667 465	-
25	200	50	957 053	183 395	-	-
28	240	50	764 061	661 843	-	-
38	340	50	190 623	704 426	-	-
45	410	50	490 919	173 252	-	-
51	450	50	-	414 149	-	-



**Baguette à relier**

Reliure manuelle. Longueur de 30 cm pour relier tous documents A4 (21 x 29,7 cm).

Épaisseur (mm)	Capacité feuilles	La boîte de	Noir	Incolore
			3	25
6	50	25	920 835	771 960
9	75	25	456 076	672 991
12	100	25	352 230	415 078
15	125	20	586 331	-

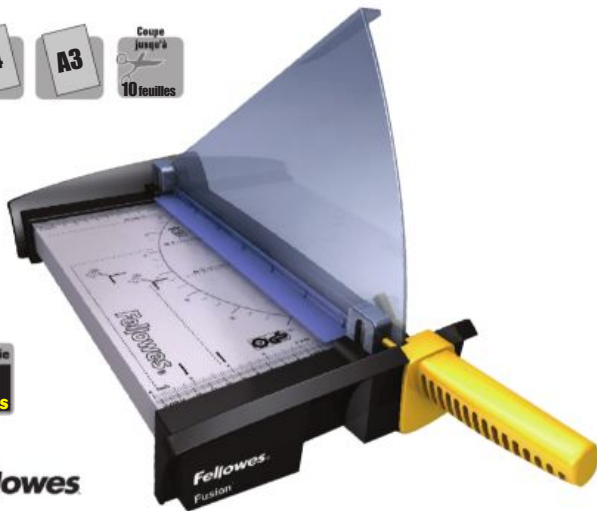

Garantie **2 ans**

**Fellowes**

**Cisaille Fusion**

- Protection "Safecut™ Guard" qui se rabat pour faciliter le rangement.
- Système de presse manuel pour assurer l'alignement quelle que soit l'épaisseur du document.
- Base graduée mm et rayon.
- Poignées de transport.
- Garantie 2 ans.

La cisaille pour format A4 **742 485**

La cisaille pour format A3 **444 395**



Garantie **2 ans**

**IDEAL**

**Cisaille automatique**

Visibilité de la ligne de coupe par repérage de couleur.

- Dispositif de sécurité transparent et incassable.
- Barre de pression automatique pour tenir les feuilles.
- Garantie 2 ans.

La cisaille pour format A4 **334 709**

La cisaille pour format A3 **356 254**

Barre de pression automatique pour tenir les feuilles

Lever pour une extraction aisée du document

Pression automatique



**pavo**



Garantie **1 an**

**Massicot P.C. A4**

Massicot 5 feuilles. Couteau fixe. Repère de coupe. Usage individuel. Longueur de coupe : 30 cm.

Le massicot **829 147**



Garantie **2 ans**



**Fellowes**

**Rogneuse Neutron A4**

Rogneuse 10 feuilles, avec lame sécurisée qui ne sort que par pression de la main. Système de presse ajustable. Livrée avec 1 lame coupe droite.

La rogneuse **632 896**

Le lot de 2 lames coupe droite **507 532**

Le lot de 3 lames spéciales **515 918**

(prédécoupage, rainage, vaguelettes)

**Rogneuse Precision A3** **LEITZ**

Rogneuse 15 feuilles. Rogneuse à lame rotative, robuste et polyvalente, idéale pour les travaux manuels.

- Lame en acier rectifié haute qualité.
- 3 types de coupe : droite, ondulée ou perforante.
- Base en plastique solide avec pieds en caoutchouc antidérapants.

La rogneuse **403 370**

Le lot de 2 bandes de coupe A3 **589 309**

Le lot de 2 lames

Coupe droite **336 484**

Coupe vague **681 858**

Coupe perforante **264 605**



	<b>Fellowes</b> Fusion A4	<b>Fellowes</b> Fusion A3	<b>IDEAL</b> 1135	<b>IDEAL</b> 1046	P.C.	<b>Fellowes</b> Neutron A4	<b>LEITZ</b> Précision A3
Codes	<b>742 485</b>	<b>444 395</b>	<b>334 709</b>	<b>356 254</b>	<b>829 147</b>	<b>632 896</b>	<b>403 370</b>
Capacité de coupe	10 feuilles	10 feuilles	25 feuilles	30 feuilles	5 feuilles	10 feuilles	15 feuilles
Format maxi	A4	A3	A4	A3 listing	A4	A4	A3
Longueur de coupe (mm)	320	455	350	460	300	320	460
Pressage de papier	Manuelle	Manuelle	Automatique	Automatique	Manuelle	Manuelle	Manuelle
Lame protégée	✓	✓	✓	✓	-	✓	✓
lame auto-affûtée	-	-	✓	✓	-	-	-
Poids	2 kg	2,64 kg	5 kg	7,5 kg	0,2 kg	1,4 kg	1,69 kg
Garantie(s) (an)	2 ans	2 ans	2 ans	2 ans	1 an	2 ans	5 ans





**Pot à crayons recyclé**

Dimensions : H. 10 x Ø 7,8 cm.

**Le pot à crayons recyclé 237 589**



**Pot à crayons**

En polypropylène. Noir.  
Dimensions : H. 9 x Ø 7 cm.

**Le pot à crayons 633 399**



**Pot à crayons**

En polystyrène transparent  
Dimensions : H. 10 x Ø 7 cm.

**Le pot à crayons**

**Bleu Anis Cristal**

**963 592 683 418 512 571**



**Multipot à crayons recyclé**

En polystyrène robuste. 4 cases pour ranger les petits accessoires de bureau.  
Dimensions : 11,8 x 8,9 x 9,8 cm.

**Le multipot 848 205**



**Socle multifonctions**

Composé d'un socle pour bloc éphéméride + 2 pots à crayons + casier de rangement.  
Coloris gris. Dimensions : L. 22,3 x H. 9 x P. 19 cm.  
Livré vide.

**Le socle 412 159**



**Organiseur de bureau**

Fabriqués à partir de 50% de matières recyclées.  
2 compartiments pour les petits accessoires, 1 espace pour notes 76 x 127 mm, 1 porte-lettres, 1 pot à crayons, 1 emplacement pour règles et ciseaux et 1 emplacement réservé au ruban adhésif.  
Dimensions : L. 25,9 x H. 9,5 x P. 19,3 cm.  
Coloris noir. Livré vide.

**L'organiseur 948 052**



**Pot à crayons Pro Gloss**

Au design contemporain avec 2 compartiments.  
En polystyrène anti-choc très brillant.  
Dimensions : L. 7,4 x H. 9,5 x P. 7,4 cm.

**Le pot à crayons**

**Blanc Vert Rose Bleu**

**933 537 322 553 771 657 489 707**



**Pot à crayons The Quarter AQUAREL**

Pot à crayons modulable 2 compartiments hauts et 2 compartiments bas.  
Dimensions : 12 x 12 x 8,3 cm.

**Le pot à crayons 105 827**



**Organiseur 6 compartiments**

En plastique, comprend 6 pots de rangement modulables.  
Dimensions des pots :  
• Petit : L. 9,8 x H. 12,5 x l. 6,5 cm  
• Moyen : L. 9,8 x H. 15 x l. 6,5 cm  
• Grand : L. 20 x H. 17,7 x l. 6,5 cm

**L'organiseur 693 759**



**Carrousel de rangement**

Contient 9 compartiments et 1 plateau central.  
En plastique résistant.

**Le carrousel 438 277**



**Sous-main en PVC**

Dessous en mousse antidérapante.

**Le sous-main**

**45 x 35 cm 453 638**

**53 x 40 cm 463 706**

**63 x 50 cm 448 850**



**Bloc sous-main perpétuel mosaïque**

25 feuillets papier blanc, impression quadrichromie, avec images. Dimensions : 54 x 38,5 cm.

**Le bloc sous-main 143 400**



**Serre-livres métal**

En acier thermolaqué, résistant aux rayures.  
Coloris noir. Dimensions : L. 14 x l. 8,5 x H. 14 cm.

**Le lot de 2 serre-livres 391 343**



Garantie  
**3 ans**

30  
cm



### Horloge murale LED

Munie d'un cadre en plastique ABS, d'une lentille en verre et d'un mécanisme haute précision. Décompte des secondes autour du cadran. Très bonne lisibilité de l'heure grâce à ses larges chiffres rouges sur fond noir. Hauteur des chiffres : 5 cm. Poids : 840 g. Fonctionne sur secteur. Adaptateur 9V fourni.

L'horloge **759 298**

Mise à l'heure  
automatique !



Garantie  
**3 ans**

30  
cm



### Horloge murale radiopilotée

Plus besoin de régler l'heure avec cette horloge murale radio pilotée. Lisibilité optimale de l'heure grâce aux larges chiffres noirs sur fond blanc. Munie de 2 aiguilles et d'une trotteuse pour une précision parfaite. Cadran en ABS recyclé. Lentille en verre. Poids : 540 g. Fonctionne avec 1 pile LR06 non fournie.

L'horloge **543 848**

Le blister de 4 piles LR06 **614 339**



Garantie  
**3 ans**

60  
cm



### Horloge murale géante

Munie d'un cadran en ABS de larges chiffres noirs, d'une lentille en verre, d'un mécanisme à quartz et de 2 aiguilles noires. Visibilité maximale grâce à son large diamètre. Hauteur des chiffres : 4 cm. Poids : 3,1 kg. Fonctionne avec 1 pile LR06 non fournie.

L'horloge **487 111**

Le blister de 4 piles LR06 **614 339**



35,5  
cm

Mise à l'heure  
automatique !

Garantie  
**3 ans**



### Horloge pour extérieur

Plus besoin de régler l'heure avec cette horloge murale d'extérieur radiopilotée. Résistante à l'eau, au froid et à la chaleur, de -10°C à +40°C. Le châssis en acier inoxydable et la lentille en verre lui assurent une très bonne résistance aux éléments. Mécanisme étanche. Pratique, précise et lisible avec ses 2 aiguilles, sa trotteuse et ses larges chiffres noirs sur fond blanc. Poids : 900 g. Fonctionne avec 1 pile LR06 non fournie.

L'horloge **315 911**

Le blister de 4 piles LR06 **614 339**



30  
cm



### Horloge silencieuse

Munie d'un mécanisme à quartz haute précision de 2 aiguilles et d'une trotteuse, et d'un design permettant une lisibilité parfaite de l'heure. Silencieuse et précise elle convient à tous les espaces intérieurs. Cadran en ABS recyclé. Lentille en verre. Poids : 520 g. Fonctionne avec 1 pile LR06 non fournie.

L'horloge

- Noir **913 646**
- Gris métal **953 942**
- Rouge **969 392**
- Vert anis **663 410**
- Prune **183 252**

Le blister de 4 piles LR06 **614 339**

Garantie  
**3 ans**



38  
cm



### Horloge silencieuse

Munie d'un mécanisme à quartz haute précision de 2 aiguilles et d'une trotteuse, et d'un design permettant une lisibilité parfaite de l'heure. Silencieuse et précise elle convient à tous les espaces intérieurs. Cadran en ABS recyclé. Lentille en verre. Poids : 1 kg. Fonctionne avec 1 pile LR06 non fournie.

L'horloge

- Rouge **551 807**
- Vert anis **693 198**
- Prune **778 826**

Le blister de 4 piles LR06 **614 339**

Garantie  
**3 ans**

## Lampes de bureau

Garantie  
**2 ans**



### Lampe LED MAULjoy

Interrupteur sur la tête du luminaire, orientable et inclinable, avec bras robuste flexible. Lumière asymétrique pour éviter les reflets. Led, 7W, 769 Lumens. Durée de vie : 20 000 heures. Ø du socle : 13,7 cm. Ø de la tête : 11,8 cm. Longueur du bras : 35,8 cm. Coloris noir.

La lampe **539 561**



Garantie  
**3 ans**

### Lampe architecte

Lampe à bras articulé en tous sens. Fixation sur socle ou avec une pince étau (fournis). Interrupteur sur le fil. Ø base lestée : 20 cm. Longueur du bras : 81 cm. Dimensions de l'abat-jour : 16,5 x 17 cm. Livrée sans ampoule. Coloris noir.

La lampe **996 119**

L'ampoule LED 5,5 W E27 **757 548**





### Armoire à combinaison

Armoire pour ranger des clés en métal, avec un verrou à combinaison manuelle à 3 chiffres. Capacité : 36 clés. Dimensions : L. 24 x H. 30 x P. 7,7 cm. Livrée avec visserie.

**L'armoire 649 218**

(visuels non contractuels)



### Armoire à clés

Fermeture avec serrure et jeu de 2 clés. Visserie fournie pour fixation murale. Munie d'une ouverture pour le dépôt de clés. (Livrée avec porte-étiquettes couleurs).

**L'armoire**

**20 clés** L.16 x H.20 x P.6 cm **692 597**

**L'armoire avec volet de séparation**

**54 clés** L.24 x H.30 x P.6 cm **258 789**

**80 clés** L.28 x H.37 x P.6 cm **105 580**



### Porte-étiquettes forme rectangulaire

En plastique de couleur, avec rhodoïd de protection et bristol interchangeable. Anneau de sécurité. Forme rectangulaire. Dimensions : 3 x 1,4 cm.

**Le sac de 20 porte-étiquettes**

**Coloris assortis 982 461**



### Cadenas à combinaison

En laiton massif.

**Le cadenas 28 mm 459 130**



### Cadenas de sûreté à clés

En laiton monobloc, pour usage extérieur. Anse laiton. Mécanisme à goupilles. Double encrage. Livré avec 2 clés acier nickelé.

**Le cadenas 40 mm 124 708**

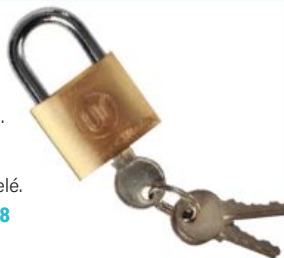

### Cadenas à clés

En laiton massif. Livré avec 3 clés.

**Le cadenas 30 mm 542 224**



### Mètre à ruban

Boîtier en caoutchouc. 2 systèmes autobloquants et clip métal pour ceinture. 5 mètres. Largeur 19 mm.

**Le mètre à ruban 978 244**



Wonday



### Porte-parapluies métal

Porte-parapluies carré en métal blanc avec perforations en forme de goutte pour un meilleur séchage. Avec plaque de mousse anti-bruit dans le fond. Dimensions : L. 14,8 x l. 14,8 x H. 44,9 cm.

**Le porte-parapluies 794 506**



### Caisse à monnaie

- En acier finition époxy.
- À l'intérieur casier à monnaie plastique 6 ou 8 compartiments.
- Serrure à pêne, livrée avec 2 clés.
- Coloris selon disponibilité.

**La caisse**

**L.20 x H.9 x P.16 cm 765 446**

**L.30 x H.9 x P.24 cm 913 551**



### Porte-manteaux mural

Toute l'élégance du métal allié au bois. Cette patère murale se compose de 5 patères-galets en bois pour les vêtements et de 5 patères-crochets en bois pour les accessoires. Se fixe avec 2 vis fournies. Supporte jusqu'à 10 kg. Dimensions : L. 75 x H. 17,4 x P. 11 cm.

**Le porte-manteaux mural 601 114**



### Porte-manteaux standard

En plastique noir avec 8 patères galets. Socle lesté. Dimensions : H 176 cm, Ø base 38 cm. Poids : 8 kg.

**Le porte-manteaux 422 120**



### Patère de porte

3 positions en métal. Se fixe directement sur la porte. Dimensions : L 43,5 x H 24 x P 11,5 cm.

**La patère 952 119**

### Bloque porte

Effet antidérapant garanti par l'utilisation d'élastomère. S'adapte à tous types de porte et sur tous revêtements. Dimensions : 8 x 2 x 3 cm. Poids : 34 g.

**Le bloque porte 590 085**



Pas besoin de vis ni de clous !



### Repose-pied réglable

Réglable en hauteur de 9 à 15 cm et en inclinaison par simple pression des pieds. Réduit la tension ressentie dans les jambes, le dos et le cou. Dimensions de la plateforme : 45 x 34 cm.

**Le repose-pied 855 870**



**EB-E20 - EB-X49 - EB-W49**

- Projecteur mobile et léger.
- Technologie 3 LCD offrant des images lumineuses de haute qualité.
- Haut parleur 5 W intégré.
- Facilité d'utilisation, réglage de l'image automatique et USB display 3 en 1.
- Contenu de la boîte : un vidéoprojecteur, une télécommande, un câble VGA, un câble électrique et un guide de démarrage.

• Le vidéoprojecteur **EB-E20 XGA** **181 783**

• Le vidéoprojecteur **EB-X49 XGA** **403 008**

• Le vidéoprojecteur **EB-W49 WXGA** **843 783**

Vidéoprojecteurs	EB-E20 XGA	EB-X49 XGA	EB-W49 WXGA
Technologie	3LCD - Obturateur RVB à cristaux liquides	3LCD - Obturateur RVB à cristaux liquides	3LCD - Obturateur RVB à cristaux liquides
Résolution native	1024 x 768 - XGA	1 024 x 768 - XGA	1 280 x 800 - WXGA
Luminosité	3400 lumen - 2200 lumen (économie)	3600 lumen - 2400 lumen (économie)	3500 lumen - 2280 lumen (économie)
Contraste	15 000:1	16 000:1	16 000:1
Ratio	4:3	4:3	16:10
Taille de l'image	30 - 350 pouces	30 - 300 pouces	33 - 320 pouces
Connecteurs (Entrées/sorties)	USB 2.0 type A - USB 2.0 type B, RS-232C, Entrée VGA (2x), Sortie VGA, entrée HDMI, entrée composite, sortie audio mini-jack, entrée audio mini-jack (2x), module wi-fi en option, entrée RCA. Ethernet 100 base - TX / 10 base - T	-	Ethernet 100 base - TX / 10 base - T
Poids (kg)	2,7	2,7	2,7
Dim. (L x H x P)	302 x 87 x 249 mm	302 x 87 x 249 mm	302 x 87 x 249 mm
Code	<b>181 783</b>	<b>403 008</b>	<b>843 783</b>

**Écrans de projection**



**Écran mural**

Surface blanc mat avec bordure noire pour un contraste maximum. Dos de la toile coloris noir pour éviter toute transparence. Fixation mur ou plafond.

**L'écran mural**

**150 x 150 cm 797 081**

**180 x 180 cm 585 719**



**Télécommande pointeur laser**

Pointeur laser rechargeable à 6 boutons, idéal pour gérer les présentations Powerpoint, Keynote, Google Slides, etc... Bouton entrée, suivant, précédent, laser, volume + et -, on/off. Rechargeable en USB-C. Batterie 200 mAh. Dongle USB-A et USB-C. Compatible PC et MAC. Portée 10 m. Pile AA fournie.

**La télécommande**

**pointeur laser 727 141**

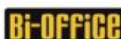

**Écran blanc mat haute résolution**

Potence d'inclinaison (2 positions) pour corriger les distorsions de l'image. Carter métallique avec embout de protection. Pied stable, ouverture manuelle.

**L'écran trépied**

**150 x 150 cm 388 867**

**180 x 180 cm 525 132**







## Lumocolor® permanent / non-permanent



Corps, capuchon et embout fabriqués à partir de 97% de plastique recyclé.

Feutre universel permanent ou soluble pour la rétroprojection et pour la plupart des surfaces plastiques, verre, CD... Séchage rapide.

### Le feutre

Encre effaçable pointe fine 0,6 mm

**Bleu** **Noir** **Rouge** **Vert**

940 651 830 149 945 522 295 629

La pochette de 4 feutres coloris assortis (bleu, noir, rouge, vert).

Encre permanente

Pointe superfine 0,4 mm **469 377**

Encre permanente

Pointe fine 0,6 mm **233 896**

Encre permanente

Pointe moyenne 1 mm **680 314**

Encre effaçable

Pointe fine 0,6 mm **478 698**



Ne sèche pas, même décapuchonné jusqu'à 3 semaines



La pochette de 8 feutres coloris assortis

(bleu, noir, rouge, vert, jaune, orange, rose, marron)

Encre permanente

Pointe superfine 0,4 mm **107 618**

Pointe fine 0,6 mm **566 723**

Pointe moyenne 1 mm **711 724**

Encre effaçable

Pointe fine 0,6 mm **272 597**



## Feutre STABILO OHPen

Stylo feutre polyvalent à l'encre permanente ou effaçable. Adapté aux transparents pour la rétroprojection. Idéal sur toutes les surfaces lisses, que ce soit du carton, du verre, du plastique, du métal... Pointe 0,7 mm.

Le feutre **Bleu** **Noir**

Encre effaçable **321 703** **346 126**

Encre indélébile **118 026** **705 256**

La pochette de 4 feutres couleurs assorties (bleu, noir, rouge, vert)

Encre effaçable **499 514**

Encre indélébile **792 080**

La pochette de 8 feutres couleurs assorties

(bleu, noir, rouge, vert, jaune, marron, violet, rose)

Encre effaçable **697 113**

Encre indélébile **926 520**



## Transparent format A4

① Épaisseur 100 µ. Traitement antistatique et thermique. Convient pour la majorité des imprimantes laser N&B et couleurs.

La boîte de 50 pour imprimantes laser / copieur **483 781**

② Épaisseur 100 µ. Avec feuilles de papier contrecollées sur le grand côté.

La boîte de 100 pour copieurs monochrome **611 020**

③ Épaisseur 100 µ. Pour l'écriture manuelle à l'aide de stylo feutre pour rétroprojection.

La boîte de 100 pour écriture manuelle **100 975**



Garantie **2 ans**



Hauteur réglable

**Juvenilia+**

**Chevalet standard**

Léger et portable permettant l'écriture effaçable à sec. Pieds télescopiques. Auger métallique. Dimensions utiles : 65 x 100 cm. Hauteur réglable de 113 à 190 cm.

Le chevalet **236 532**



Effaçable à sec



Magnétique

Garantie **15 ans**



Hauteur réglable



**Chevalet magnétique**

Fond en métal permettant l'écriture et l'affichage par aimants. Technologie Nano Clean™ pour une effaçabilité augmentée. Barette pivotante pour le changement des blocs papiers et crochets ajustables. 2 potences d'affichage latérales pour tripler la surface d'affichage possible. Porte-marqueurs design. Pieds ronds avec hauteur ajustable de 110 à 185 cm. Livré avec 1 marqueur.

Le chevalet **334 706**



**Recharge tableau de conférence**

50 feuilles de 60 g. Livrée en rouleau. Format : 65 x 100 cm.

**La recharge**

Unie **755 509**

Quadrillée **670 062**

**Le lot de 5 recharges**

Unies **284 619**

Quadrillées **671 908**

**Tableaux d'affichage**



Punaises et signalisation p. 132

**Tableau liège**

Affichage par épingles ou punaises. Fixation murale horizontale ou verticale invisible. Livré avec visserie de fixation.

**Avec encadrement aluminium**

45 x 60 cm **864 704**

90 x 60 cm **181 017**

120 x 90 cm **443 715**

180 x 90 cm **501 864**

**Avec cadre en bois**

60 x 40 cm **632 173**

90 x 60 cm **833 441**

120 x 90 cm **781 403**



Garantie **3 ans**

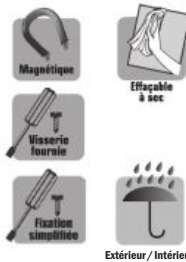

Extérieur / Intérieur



**Vitrine extérieure / intérieure**

Serrure avec 2 clés et kit de fixation murale fourni. Étanchéité parfaite : protection totale de vos documents contre l'humidité (norme CEI 60529). Verre sécurité : 4 mm, absence de bords tranchants en cas de bris de glace et 5 fois plus résistant que le verre classique. Épaisseur utile : 1,5 cm. Épaisseur totale : 4,5 cm. Fond métal laqué pour une double utilisation : fixation magnétique et écriture avec marqueur effaçable à sec. Encadrement robuste et inaltérable en aluminium.

**La vitrine**

Dimensions (L. x H.) cm	Capacité (nombre feuilles A4)	Fond	Codes
53 x 69	4	Métal	<b>405 723</b>
75 x 69	6	Métal	<b>959 918</b>

**Affichage**



Coin aimanté !

**Kang**

**Poche repositionnable KANG en PVC**

Pour format 21 x 29,7 cm. En PVC souple antireflet. Fermeture de la poche assurée par un aimant. Se décolle et se recolle sur toutes surfaces lisses, grâce à deux bandes adhésives placées au dos, sans laisser de traces. Peut contenir jusqu'à 10 feuilles de papier 80 g.

Le sachet de 5 poches **113 214**

**Rouleau de liège**

À découper à la longueur souhaitée. Fixation murale simple à l'aide de punaises ou de pastilles adhésives. Épaisseur : 4 mm. Dimensions : 8 x 0,5 m.

Le rouleau **269 585**



**Pochette d'affichage adhésive**

En polypropylène. Ouverture petit côté. Idéale pour l'affichage de listes de numéros de téléphone, messages ou consignes.

**Le blister de 10 pochettes**

15,8 x 22 cm **611 851**

30,5 x 22 cm **375 739**







### Rouleau adhésif tableau blanc

Film PVC 180 microns. Se colle facilement sur les surfaces lisses. Prise différée.

**Le rouleau**  
**60 x 100 cm** 721 644  
**100 x 200 cm** 789 598



### Rouleau adhésif tableau blanc

Se colle sur les surfaces lisses, propre et solide. Se coupe au format souhaité.

**Le rouleau**  
**45 x 50 cm** 338 050  
**67 x 100 cm** 338 554  
**100 x 200 cm** 659 612



### Wonday

### Tableau blanc adhésif métallique Ferflex

Tableau adhésif semi-souple, changé en particules de fer pour le rendre magnétique. Se découpe facilement à l'aide d'un ciseau ou d'un cutter. Livré à plat. Format : 50 x 60 cm.

**Le tableau** 854 554

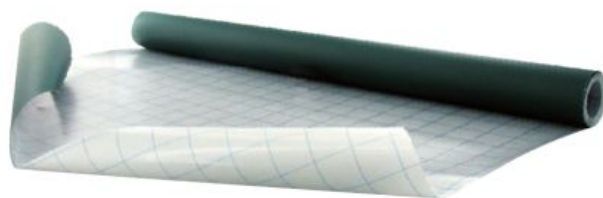

### Tableau vert adhésif pour usage craie

Rouleau PVC 180 microns. Se colle facilement sur les surfaces lisses. Se nettoie avec une éponge humide. Dimensions : 45 x 200 cm.

**Le rouleau** 312 365



### Affiche imprimée avec réglure

Papier couché léger sans bois 90 g. Grandes feuilles de papier ligné pour afficher sur les murs les essentiels de la conjugaison, des textes, des mots de vocabulaire... Se fixe avec de l'adhésif ou de la pâte adhésive. Format : 60 x 80 cm.

**Le paquet de 25 feuilles**  
**Double ligne 3 mm** 938 267  
**Seyès** 804 789

### Tableau noir adhésif pour usage craie

Film tableau mural noir, autocollant. Se nettoie avec un chiffon humide. À découper à la taille souhaitée, s'applique sur une surface lisse. Livré avec un set de 5 craies de couleur. Dimensions : 45 x 200 cm.

**Le rouleau** 394 600

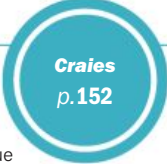

② 90 x 60 cm



### Tableau blanc double face

Avec bordure et trous de suspension. Uni, effaçable à sec.

**Le tableau**  
**① 44 x 55 cm** 581 977  
**② 90 x 60 cm** 377 068



① 44 x 55 cm



### Panneau alphabet

Affiche souple et effaçable à sec, munie de 5 œillets métal de suspension. Format : 80 x 120 cm.

**Le panneau** 392 001





Surface Garantie **30 ans**

### Tableau blanc émaillé rotatif

Tableau émaillé rotatif, magnétique, et effaçable à sec sur les 2 faces. Bascule à 360° sur l'axe horizontal, avec une molette de serrage, 4 roulettes à freins. Livré avec auget et crochets porte-blocs papier. Format : 90 x 120 cm.

Le tableau **932 740**



**VANERUM**  
an i3-VCP company

### Tableau blanc émaillé uni

Fabriqués à partir de 30% d'acier recyclé.

Tableau muni d'une surface d'écriture émaillée vitrifiée blanche propre à un usage intensif. Magnétique et effaçable à sec avec un cadre aluminium anodisé et une finition d'éléments angulaires synthétiques gris. Visseries et auget porte-marqueurs fournis.

Dimensions	Couleur	Codes
45 x 60 cm	Blanc	<b>537 531</b>
60 x 90 cm	Blanc	<b>569 017</b>
90 x 120 cm	Blanc	<b>678 917</b>
90 x 180 cm	Blanc	<b>616 077</b>
100 x 150 cm	Blanc	<b>810 507</b>
100 x 200 cm	Blanc	<b>347 213</b>
120 x 240 cm	Blanc	<b>424 127</b>



Feutres et marqueurs effaçables à sec p.70 à 73



### Tableau blanc tôle laquée

Tableau magnétique, effaçable à sec avec un profil aluminium anodisé et des angles synthétiques gris. Livré avec le matériel de montage et un auget porte-marqueurs.

Garantie **2 ans**



Dimensions	Couleur	Code
45 x 60 cm	Blanc	<b>226 877</b>
60 x 90 cm	Blanc	<b>978 180</b>
90 x 120 cm	Blanc	<b>926 043</b>
100 x 150 cm	Blanc	<b>108 294</b>



**VANERUM**  
an i3-VCP company

Surface Garantie **A VIE**

EMAIL 800°C



### Tableau triptyque blanc émaillé

Tableau magnétique en acier émaillé avec profil en aluminium. Livré avec matériel de fixation et auget porte-marqueurs.

Dimensions fermé / ouvert	Couleur	Codes
100 x 200 cm / 100 x 400 cm	Blanc	<b>694 111</b>
120 x 200 cm / 120 x 400 cm	Blanc	<b>583 179</b>

## Tableaux émaillés verts



Tableau d'écriture, surface en tôle émaillée 800° C effaçable à sec, acceptant les aimants. Support aggloméré de 8 mm contrebalancé d'une tôle galvanisée. Cadre en aluminium strié naturel, coins en Zamak, caches en polyamide. Auget sur toute la longueur en alu avec embouts de protection en plastique gris. Crochets porte-cartes. Visserie non fournie.

### Tableau simple

Dimensions	Couleur	Code
100 x 200 cm	Vert émaillé	<b>153 785</b>
120 x 200 cm	Vert émaillé	<b>747 040</b>

**VANERUM**  
an i3-VCP company



Accessoires de tableaux p.151 à 154

### Tableau triptyque (fermé/ouvert)

Dimensions	Couleur	Code
100 x 200 cm / 100 x 400 cm	Vert émaillé	<b>824 981</b>
120 x 200 cm / 120 x 400 cm	Vert émaillé	<b>982 564</b>
100 x 200 cm / 100 x 400 cm	Email mixte, ext. blanc/int. vert	<b>392 567</b>
120 x 200 cm / 120 x 400 cm	Email mixte, ext. blanc/int. vert	<b>987 939</b>

### Option sérigraphies sur email, pour tableaux

La sérigraphie	Dimensions	Code
Sur 1 face de volet	100 x 100 cm	<b>442 595</b>
Sur 1 face de volet	120 x 100 cm	<b>873 239</b>
Sur fond ou tableau	100 x 200 cm	<b>601 209</b>
Sur fond ou tableau	120 x 200 cm	<b>204 804</b>
Sur fond ou tableau	120 x 240 cm	<b>258 564</b>

Vous choisissez la référence en fonction du format de la surface à sérigraphier, et vous nous indiquez le modèle d'impression que vous souhaitez.

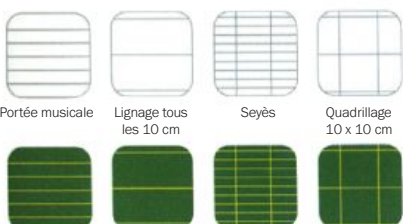

Lignes grises pour tableaux blancs et jaunes pour tableaux verts



### Wonday Brosse magnétique

Munie d'aimants très puissants, la brosse tient parfaitement sur le tableau. Coque en PVC. Recharge réversible bloc mousse/moquette. Dimensions : L 15,5 x H 5,4 x P 4,5 cm.

**La brosse 580 229**

**Le jeu de 2 recharges 180 877**



### Wonday Brosse rechargeable

Coque en PVC, recharge réversible bloc mousse/moquette. Dimensions : L 15,5 x H 5,4 x P 4,5 cm.

**La brosse 158 276**

**Le jeu de 2 recharges 745 991**



### Brosse magnétique

Coque en PVC. Rechargeable. Dimensions : L 15,8 x l 4,3 x P 5,3 cm.

**La brosse 871 511**

**Le jeu de 10 recharges 977 045**



### Wonday Brosse + 10 recharges

10 lamelles de feutres détachables pour une utilisation prolongée. Corps en plastique. Glisse sans effort. Dimensions : L 14 x P 5,5 cm.

**La brosse 648 020**



### Wonday Brosse magnétique

Coque en plastique avec aimant au milieu de la coque. Dimensions : L 15 x H 3 x P 6,5 cm.

**La brosse 327 200**



Économique



### Wonday Brosse pour tableaux blancs

Effaceur 100% laine. Bloc velours, support bois. Dimensions : L 14 x H 4,2 x P 5,8 cm.

**La brosse 287 307**



### Brosse magnétique Néodyme

Corps en plastique blanc et feutre. Cet effaceur se fixe magnétiquement sur le tableau afin de rester à portée de main. Dimensions : L. 14,5 x l. 4,5 x P. 4 cm.

**La brosse 951 060**



### Chiffonnette microfibre

Pour ardoises et tableaux blancs. Dimensions : 20 x 20 cm. Coloris selon disponibilité.

**La chiffonnette 896 417**



### Kit de nettoyage

4 marqueurs pointe ogive (bleu, noir, rouge, vert), 1 effaceur en mousse et 1 spray nettoyant 70 ml.

**Le kit 147 167**



### Kit accessoires

Kit entretien tableau blanc magnétique ou laqué comprenant :

- 4 marqueurs pointe ogive (bleu, noir, rouge, vert).
- 1 porte-marqueurs magnétique.
- 1 effaceur magnétique rechargeable.
- 5 recharges (pour effaceur).
- 1 spray nettoyant + 10 chiffons.
- 10 aimants Ø 2,5 cm assortis.

**Le kit 103 950**



### Mousse de nettoyage

Pour le nettoyage des traces de feutres sur les tableaux blancs. Sa mousse ne laisse aucune trace et redonne un aspect brillant à tous les tableaux.

**L'aérosol de 150 ml 363 870**



### Wonday Spray nettoyant

Sans solvant. Pour le nettoyage des tableaux blancs.

**Le flacon de 250 ml 338 720**

Sans solvant, sans gaz



Non pelucheux

### Chiffons

Dimensions : 18 x 18 cm.

**Le sachet de 45 chiffons 838 963**





Matière plastique polystyrène 100% recyclée et recyclable - Matière première alimentaire - Norme européenne EN71

### Règle plate à tableau en plastique

Dimension : 1 mètre. En plastique jaune. Avec poignée amovible.

4 La règle 765 680



4

### Équerre à tableau en plastique

60°. Dimension : 50 cm. En plastique jaune. Avec poignée amovible.

5 L'équerre 437 815

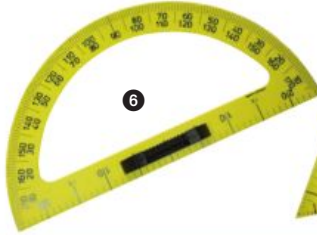

6

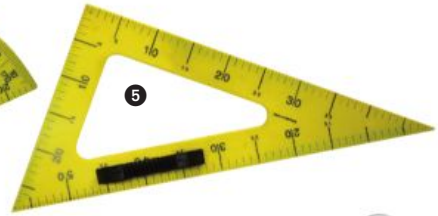

5

### Rapporteur à tableau en plastique

180°. Dimension : 50 cm. En plastique jaune. Avec poignée amovible.

6 Le rapporteur 747 312



### Compas en bois pour craies

Modèle à ventouse.  
Dimension : 40 cm de longueur.

1 Le compas 772 646

### Compas universel en plastique

Compas universel tous tableaux.  
Serrage et maintien des bras par une vis montée sur ailette.  
Livré avec plusieurs accessoires.

2 Le compas 888 882

### Compas à tableau universel 2 en 1

Compas en plastique adapté à tous les tableaux. Livré avec adaptateur pour craie ou marqueur. Livré avec 2 pieds interchangeables : 1 pied avec 3 ventouses rotatives pour tableau noir et 1 pied magnétique rotatif pour tableau métallique. Échelle graduée (cm et degrés) pour un tracé précis. Vis de blocage des branches. Adhésion parfaite. Longueur des branches : 45 cm.

Le compas universel 828 111



Véritables craies naturelles : résistantes et traitées sans poussière. Ne tachent pas les doigts.



GIOTTO ROBERCOLOR

### Craies

La boîte de 10 craies

Craies enrobées Robercolor	Codes
Coloris assortis	352 883
Blanc	378 315



La boîte de 100 craies

Craies sulfate	Codes
Coloris assortis	578 964
Blanc	180 423

GIOTTO ROBERCOLOR

La boîte de 100 craies

Craies Robercolor	Codes
Coloris assortis	187 250
Blanc	172 796
Bleu	851 677
Rouge	154 051
Vert	568 112
Jaune	214 881



### Brosse effaçage à sec

Bloc latex. Maniable, agréable au toucher grâce à sa poignée en plastique. Effaçage sur tableau noir sans eau. Convient aux tableaux blancs.

La brosse 953 439



### Brosse à tableau

Bloc 3 feutres avec support en bois. Pour tableau à craie.

La brosse 571 121

Qualité supérieure



### Éponge végétale

Non bordée. 12,7 x 8,9 x 2,6 cm.

L'éponge 177 355



### Porte-craie

En plastique. Diamètre 9 mm. Une bande aimantée apposée sur le porte-craie, permet de le fixer sur le tableau.

Le porte-craie 311 817





1

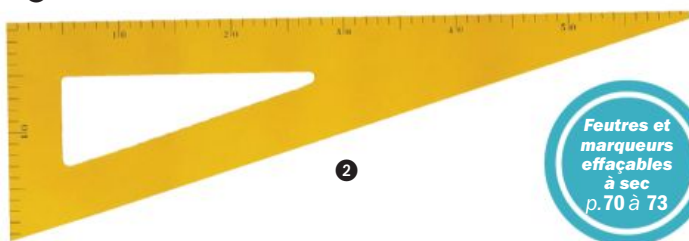

2

Feutres et marqueurs effaçables à sec p. 70 à 73



3



4

### Règle à tableau en bois aimantée

Avec poignée. Dimension : 1 mètre.

1 La règle 834 783

### Équerre à tableau en bois aimantée

60°. Dimension : 60 cm.

2 L'équerre 552 746

### Rapporteur à tableau en bois aimanté

Avec poignée. 180°. Dimension : 35 cm.

3 Le rapporteur 369 400

### Compas à tableau en bois

Compas à tableau en bois pour marqueurs et feutres. Modèle à ventouse. Dimension : 40 cm de longueur.

4 Le compas 548 995



### Set de traçage magnétique recyclable

En plastique 90% recyclé et 100% recyclable, avec poignée amovible.

Composé d'une règle, d'un mètre, d'une équerre 60° de 50 cm, d'un rapporteur 180° de 50 cm et d'un compas à ventouse.

Le set de traçage 762 772



### Pochette magnétique

Pour ranger, classer les petits objets, les accessoires de tableau... Peut contenir jusqu'à 350 g.

Dimensions : 23 x 14 cm.

Le lot de 4 pochettes magnétiques 790 205

Bi-Office

### Support magnétique multi-usages

Comportant 4 cases de rangement, 1 clip et 3 crochets. Coloris gris. Dimensions : 23 x 10 x 5 cm.

Le support 823 770



Wonday

### Porte-marqueurs magnétique

Pour 4 marqueurs de diamètre 2 cm maximum. (Vendu sans marqueur).

Le porte-marqueurs 187 646



Garantie 5 ans

100% recyclable



### Pot à crayon magnétique

En polystyrène avec 2 compartiments, pour une capacité de 10 feutres pour tableau blanc.

Le pot à crayon

■ Anis 464 883

□ Blanc 850 046

■ Noir\* 748 022





**Bande lignée** : chaque bande comporte une illustration et un code couleur pour repérer facilement les lignes (feu, terre, herbe et ciel). Permet également la verbalisation du tracé. Pour s'entraîner à écrire avec un feutre effaçable à sec. Support lavable et indéchirable.



**Bandes magnétiques mathématiques**  
p.311 à 314



### Bande lignée repositionnable

Repositionnable sur toutes les surfaces lisses.  
Dimensions : 80 x 25 cm.

Le lot de 2 bandes **477 580**

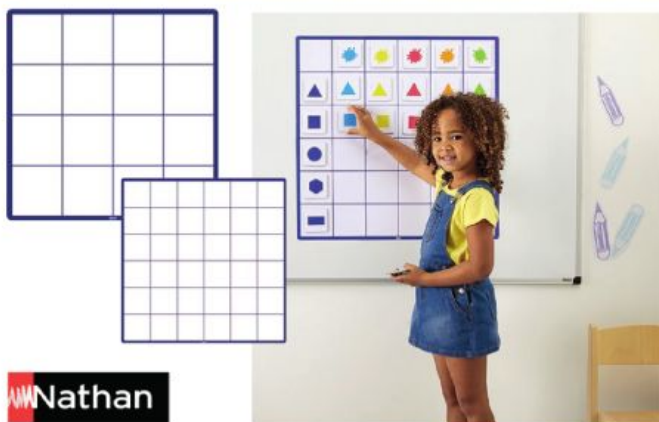

### Tableau à double entrée magnétique

Support de jeux et d'activités de résolution de problèmes pour prendre des repères sur un plan vertical et/ou horizontal. 2 formats de tableau : 16 cases 42 x 42 cm et 36 cases 62 x 62 cm. À utiliser avec les jetons magnétiques ou des feutres effaçables à sec.

Le lot de 2 tableaux **805 110**



### Émoticône magnétique

Parfait pour donner le ton à sa classe. Force magnétique 45 g/cm<sup>2</sup>.  
À utiliser sur tableau blanc. 3 couleurs pour 3 niveaux de satisfaction.

Le lot de 6 émoticônes **333 585**



### Bande lignée magnétique

Permet l'affichage du support au tableau.  
À utiliser également avec les lettres cursives lignées magnétiques.

① Le lot de 6 bandes petit format 25 x 8 cm - Interligne 7 mm **485 798**

② Le lot de 2 bandes grand format 120 x 20 cm - Interligne 20 mm **412 383**



### Lettre cursive lignée magnétique

26 lettres de l'alphabet cursives et 1 illustration des couleurs pour le repérage.  
À placer sur la bande lignée magnétique ou directement sur un tableau.

Le lot de 6 x 26 lettres + 6 repères pour petit format H.6,5 cm **178 403**

Le lot de 26 lettres + 1 repère pour grand format H.18 cm **110 166**



### Jeton magnétique

À utiliser avec les tableaux à double entrée magnétique.  
Dimensions d'1 jeton : 7 x 7 cm.

① Le lot de 35 jetons formes et couleurs **478 926**

② Le lot de 35 jetons numération **921 723**

③ Le lot de 40 jetons repérage dans l'espace **603 589**



### Lettre capitale et nombre magnétique

Format d'1 pièce magnétique : 7 x 7 cm.

Les 100 jetons lettres de A à Z **451 887**

Les 32 jetons nombres de 0 à 31 **488 481**







## Pack clavier & souris optique sans fil DW 3000

Clavier azerty, 4 touches de raccourcis. Indicateurs de charge des piles (clavier et souris). Souris infrarouge ambidextre 3 boutons, 1 200 ppp, interrupteur marche/arrêt. Nano récepteur USB. Dimensions du clavier : L. 45,8 x l. 17 x H. 1,7 cm.

- Le pack clavier et souris **689 547**
- Le blister de 4 piles AA (LR06) **614 339**
- Le blister de 4 piles AAA (LR03) **217 928**



## Clavier filaire Office

Clavier azerty filaire avec gros caractères. LED indicatrice de verrouillage des majuscules, numérique et " Arrêt défil ". 12 touches multimédia pour un accès direct aux emails, à internet et aux autres applications Windows. Compatible PC et MAC.

Le clavier **408 023**



## Souris optique filaire

- Résolution 1000 dpi.
- Câble USB de longueur 1,20 m.

La souris ambidextre **808 700**



## Clavier d'apprentissage filaire

Clavier destiné aux plus jeunes pour découvrir l'informatique en s'amusant avec les touches colorées. Clavier azerty compatible PC et MAC.

Le clavier **671 717**



## Souris optique sans fil

- Résolution optique réglable de 800 à 1600 dpi.
- Rangement du nano récepteur dans la souris.
- Plug & Play.
- 3 boutons.
- Portée 10 m.
- Mise en veille automatique.
- Fonctionne avec 2 piles AAA (incluses).

La souris **465 239**

Le blister de 4 piles AAA (LR03) **217 928**



## Souris filaire pour enfant

Fabriquée à partir de 60% de matières recyclées\*. Souris adaptée à la taille de l'enfant avec des couleurs pour distinguer le clic gauche du clic droit. Ambidextre.

La souris **691 838**



## Tapis souris



## Tapis souris en tissu

Surface en polyester. Coloris bleu. Dimensions : 26 x 22 x 0,4 cm.

Le tapis souris **627 239**



## Tapis souris avec repose-poignets gel

Forme ergonomique, antidérapant. Dimensions : 20 x 23 cm.

Le tapis souris **220 134**



## Tapis souris / Repose-poignets antibactérien

Pour une posture neutre. Évite les pressions et prévient du syndrome du canal carpien. Protection anti-bactérienne pour une hygiène maximum. Compatible souris optique et laser. Dimensions : 20 x 25,4 x 2,4 cm.

Le tapis souris **393 072**



\* La valeur indiquée précise le taux de matières recyclées utilisées dans la fabrication du produit hors éléments consommables.

### Clé USB 3.2 Speed line (Intenso)<sup>®</sup>

Vitesse d'écriture : jusqu'à 70 Mb/s. Vitesse de lecture : jusqu'à 70 Mb/s.  
Compatibilité universelle USB 2.0 / USB 3.0.

La clé USB

16 Go	198 557
32 Go	117 874
64 Go	730 418
128 Go	945 993
256 Go	493 295
512 Go	539 042

Garantie  
**2 ans**



### (Intenso)<sup>®</sup>

#### Clé USB 2.0 Rainbow

Vitesse maximale de lecture : 28 Mo/sec (187x), écriture : 6,50 Mo/sec (43x).

La clé USB

4 Go (bleu)	922 670
8 Go (vert)	857 244
16 Go (noir)	193 138
32 Go (transparent)	818 343
64 Go (orange)	180 884

Garantie  
**2 ans**



### Carte micro SD

Haute performance pour le téléchargement, transfert et partage des applications, photos et vidéos. Vitesse d'écriture : jusqu'à 85 Mo/s. Vitesse de lecture : jusqu'à 95 Mo/s. Livrée avec adaptateur carte SD.

La carte

64 Go	809 226
128 Go	619 636
256 Go	163 288

Garantie  
**2 ans**



Garantie  
**2 ans**



PRODUIT VERT



### Lecteur de cartes SD + Micro SD

Pour transférer toutes vos données sur votre carte de mémoire avec indicateur de transfert lumineux. Vitesse de transfert jusqu'à 5 Gb/s en USB 3.0.

Le lecteur de cartes 710 572

Garantie  
**2 ans**



### Lecteur de cartes mémoire + hub 3 ports USB

Lecteur de cartes mémoire USB 2.0. Taux de transfert à haut débit : jusqu'à 480 Mbps. Compatible avec les cartes : SD, SDHC, SDXC, micro SD, micro SDHC, micro SDXC, MS, MS Pro, MS Duo, MS Pro Duo, compact flash.

Le combo hub + lecteur de cartes mémoire 351 807

Garantie  
**2 ans**



Avec HUB USB !



### Clé USB 2.0 C350 Brick

Vitesse d'écriture : jusqu'à 5 Mb/s. Vitesse de lecture : jusqu'à 15 Mb/s. Compatibilité universelle USB 2.0.

La clé USB

8 Go (violet)	167 113
16 Go (rouge)	935 410
32 Go (bleu)	606 493
64 Go (vert)	822 948
128 Go (orange)	692 878

### Disque dur externe 2,5" (Intenso)<sup>®</sup>

- Interface : USB 3.0 (rétro compatible USB 2.0).
- Vitesse de transfert : écriture 75 Mo/sec (238x) lecture 85 Mo/Sec (221x).
- Votre ordinateur doit être équipé de port USB 3.0 pour profiter des vitesses ci-dessus.
- Vitesse de rotation : 5400 tours/minute.
- Mémoire cache : 8 Mo.
- Formatage : FAT32.
- Poids : 260 g.
- Accessoires fournis : câble USB 3.0.

Le disque dur 2,5"

1 To	924 115
2 To	685 844

Garantie  
**2 ans**



## Connectique

Garantie  
**2 ans**

### HUB USBC 6 ports

Plug and Play sans installation : 1 port USB-C pour la charge, 1 port HDMI 4K, 1 port USB-C pour le transfert de données et charge, et 3 ports USB-A.

Le HUB 764 824



Garantie  
**2 ans**

### Câble HDMI USB-C

Pour relier un ordinateur ou un smartphone avec une connectique USB-C à un écran TV, moniteur, vidéoprojecteur doté d'une technologie HDMI. Qualité : 4K ultra HD. Bande passante : 60Hz. Longueur 1,80 m.

Le câble 189 158



Garantie  
**2 ans**



### Convertisseur USB 3.1 Type C vers HDMI

Le convertisseur 316 588



### Bloc de 3 prises sans interrupteur

10/16 A2P. Bipolaire + terre 3680W - 220V. Câble 3 x 1,5 mm<sup>2</sup>. Sécurité enfant. Coloris blanc.

Le bloc

Câble longueur 1,5 mètre	565 064
Câble longueur 4 mètres	838 424



### Bloc de 5 prises avec interrupteur

10/16A 2P. Bipolaire + terre 3680W - 220V. Câble 3 x 1,5 mm<sup>2</sup>. Sécurité enfant. Coloris blanc.

Le bloc

Câble longueur 1,5 mètre	743 589
Câble longueur 4 mètres	577 601



### Câble prolongateur de 5 m

Bipolaire.

Le câble 801 726



### Bloc multiprise

2 fiches bipolaires + terre 10/16 A. 3500W/250V + 1 fiche 6A garantie aux normes CE.

Le bloc 162 882



### Enrouleur

Pour 4 prises, avec protection thermique. Longueur : 10 m.

L'enrouleur 580 708





**Chiffon**

Non pelucheux.  
Dimensions : 18 x 18 cm.

**Le sachet  
de 45 chiffons 838 963**



**Lingette pour écran**

À base de solution nettoyante sans alcool pour tous types d'écrans (LCD, TV, moniteurs...). Anti-poussières, anti-traces et antistatique.

**La boîte de  
100 lingettes 530 057**



**Nettoyant pour écran 2 en 1**

Contient 1 spray sans gaz propulseur de 85 ml ininflammable et 1 chamoisise. Pour tous les écrans plats, LCD, plasma et tactile.

**Le kit 407 440**



**Mousse nettoyante**

Solution nettoyante détergente base aqueuse. Délivrée par pulvérisation, sa mousse onctueuse élimine toutes les salissures grasses et traces de doigts et lui confère une excellente adhérence sur toutes les surfaces, mêmes verticales. Ne pas utiliser sur les écrans à cristaux liquides (ordinateur portable, écran TFT/LCD, ...).

**L'aérosol 500 ml 842 204**



**Lingette imprégnée**

Nettoie salissures grasses et traces de doigt des surfaces en matières plastiques, en verre ou métalliques peintes.

**La boîte distributrice  
de 100 lingettes 990 483**



**Gaz dépoussiérant écologique**

Inflammable, ne contient pas de CFC ni de HCFC. Muni d'un tube capillaire, il permet de dépoussiérer les endroits les plus difficiles d'accès.

**L'aérosol de 500 ml 772 071**



**Gaz dépoussiérant toutes positions**

Gaz liquéfié pur et sec comprimé en aérosol, utilisé pour le dépoussiérage de tous matériels en informatique et bureautique. Muni d'une valve toutes positions, il peut s'utiliser dans tous les environnements. Non abrasif.

**L'aérosol  
multiposition 300 g 544 588**

**Casques et écouteurs**

**Enceintes**



Garantie  
**2 ans**

**Casque filaire pour enfant**

Avec limiteur de décibel (85 dB). Mousses et arceau en similicuir pour un meilleur confort d'écoute. Arceau réglable en hauteur. Longueur du cordon : 1,20 m.

**Le casque 805 385**



Garantie  
**2 ans**



**Enceintes stéréo 2.0**

- Avec connectique jack 3,5 pour l'ajout d'un casque audio.
- Puissance 2 x 3 W.
- Pression acoustique ≈ 85 dB.
- Fréquence 130 Hz à 16000 Hz.
- Dimensions : 12,5 x 8,5 x 8,5 cm.

**Les enceintes 543 989**



Garantie  
**2 ans**



**Enceinte portable**

Compacte mais puissante, cette enceinte portable sans fil est équipée de la technologie EXTRA BASS™ qui procure un son profond et dynamique, ainsi que d'une batterie avec une autonomie allant jusqu'à 16 heures. Résiste à l'eau et à la poussière. Avec mini prise stéréo et micro USB. Poids : 243 g. Dimensions : 7,4 x 9,2 cm.

**L'enceinte 857 184**



**SONY  
Casque arceau**

- Aimant en néodyme pour un son direct, précis et équilibré.
- Diaphragme de 30 mm pour un son dynamique.
- Casque bandeau ajustable avec oreillettes rembourées pour un grand confort d'écoute.
- Pliage astucieux des écouteurs par pivotement.
- Cordon bilatéral de 1,2 m
- Connecteur mini-jack 3,5 mm

**Le casque 232 622**

Garantie  
**2 ans**



Garantie  
**1 an**

**Casque stéréo**

Casque universel, fiable et optimisé pour une utilisation multimédia. Serre-tête réglable. Puissance maxi : 100 mW. Ø hauts parleurs : 3 cm. Prise : Jack stéréo 3,5 mm. Longueur du câble : 2,4 m.

**Le casque 888 514**



Garantie  
**2 ans**



**Casque micro**

Casque léger avec micro filaire jack 3,5 mm avec télécommande sur câble pour contrôler le volume.

**Le casque micro 115 480**



Garantie  
**2 ans**



**KeyQuest®**  
mobility solutions

**Écouteurs filaires avec kit piétons**

Écouteurs intra-auriculaires. Cordon plat anti-enchevêtrement. 2 paires d'embouts en silicone fournis. Cordon : 1,2 m.

**Les écouteurs 244 639**

Vous cherchez un consommable qui n'est pas dans la liste ?

Contactez votre interlocuteur commercial qui vous communiquera la référence, ou rendez-vous sur notre site de commande en ligne.

Consommables **brother** jet d'encre Laser couleur

Réf. simplifiée	Réf. <b>brother</b>	Codes	Désignation	Couleurs	Nbre de pages*
Cupcake	LC123BK	954572	Cartouche	Noir	600
Cupcake	LC123C	396124	Cartouche	Cyan	600
Cupcake	LC123M	960202	Cartouche	Magenta	600
Cupcake	LC123Y	580404	Cartouche	Jaune	600
Cupcake	LC123VALBP	271599	Lot de 4 cartouches	N/C/M/J	4 x 600
Eventail	LC129XVALBP	385652	Lot de 4 cartouches THC	N/C/M/J	2 400 + 3 x 1 200
Cerf-volant	LC223BK	501050	Cartouche	Noir	550
Cerf-volant	LC223C	781361	Cartouche	Cyan	550
Cerf-volant	LC223M	439920	Cartouche	Magenta	550
Cerf-volant	LC223Y	739317	Cartouche	Jaune	550
Cerf-volant	LC223VALBP	342420	Lot de 4 cartouches	N/C/M/J	4 x 550
Guitare	LC421XVALBP	247737	Lot de 4 cartouches HC	N/C/M/J	4 x 500
Trombone	LC422X	497277	Cartouche HC	Noir	3 000
Trombone	LC422XVALBP	328906	Lot de 4 cartouches HC	N/C/M/J	3 000 + 3 x 1 500
Terre	LC985BK	539159	Cartouche	Noir	300
Terre	LC985C	150121	Cartouche	Cyan	260
Terre	LC985M	167083	Cartouche	Magenta	260
Terre	LC985Y	314864	Cartouche	Jaune	260
Terre	LC985VALBP	201065	Lot de 4 cartouches	N/C/M/J	300 + 3 x 260
Vénus	LC1100BK	374832	Cartouche	Noir	450
Vénus	LC1100C	356265	Cartouche	Cyan	325
Vénus	LC1100M	799516	Cartouche	Magenta	325
Vénus	LC1100Y	280773	Cartouche	Jaune	325
Vénus	LC1100VALBP	787214	Lot de 4 cartouches	N/C/M/J	450 + 3 x 325
Glace	LC3213BK	266323	Cartouche HC	Noir	400
Glace	LC3213VALBP	135799	Lot de 4 cartouches HC	N/C/M/J	4 x 400
Pot	LC3217BK	463334	Cartouche	Noir	550
Pot	LC3217C	795798	Cartouche	Cyan	550
Pot	LC3217M	825435	Cartouche	Magenta	550
Pot	LC3217Y	739335	Cartouche	Jaune	550
Livre	LC3219LKB	249619	Cartouche HC	Noir	3 000
Livre	LC3219LC	285173	Cartouche HC	Cyan	1 500
Livre	LC3219LXM	427026	Cartouche HC	Magenta	1 500
Livre	LC3219XLY	383339	Cartouche HC	Jaune	1 500
Livre	LC3219XVALBP	418401	Lot de 4 cartouches HC	N/C/M/J	3 000 + 3 x 1 500
Cahier	LC3237BK	299302	Cartouche HC	Noir	3 000
Cahier	LC3237C	912938	Cartouche HC	Cyan	1 500
Cahier	LC3237M	927938	Cartouche HC	Magenta	1 500
Cahier	LC3237Y	353374	Cartouche HC	Jaune	1 500

Consommables **Canon** jet d'encre Laser couleur

Réf. simplifiée	Réf. <b>Canon</b>	Codes	Désignation	Couleurs	Capacité en ml*
5	PGI5BK	627834	Cartouche	Noir	26
35	PGI35BK	330238	Cartouche	Noir	12
36	CL136CMJ	682978	Cartouche	Couleur	9
40	PGI40BK	278119	Cartouche	Noir	16
41	CL141CMJ	698818	Cartouche	Couleur	12
	GI14PGBK	742451	Flacon d'encre	Noir	135
	GI14C	587915	Flacon d'encre	Cyan	70
	GI14Y	796529	Flacon d'encre	Jaune	70
	GI14M	402013	Flacon d'encre	Magenta	70
	GI50BK	670483	Flacon d'encre	Noir	135
	GI50C	401454	Flacon d'encre	Cyan	70
	GI50M	926688	Flacon d'encre	Magenta	70
	GI50Y	297162	Flacon d'encre	Jaune	70
	GI51PGBK	409105	Flacon d'encre	Noir	170
	GI51C	633972	Flacon d'encre	Cyan	70
	GI51M	664588	Flacon d'encre	Magenta	70
	GI51Y	844828	Flacon d'encre	Jaune	70
	GI53BK	735660	Flacon d'encre	Noir	60
	GI53C	610261	Flacon d'encre	Cyan	60
	GI53M	811597	Flacon d'encre	Magenta	60
	GI53Y	522080	Flacon d'encre	Jaune	60
	GI53GY	670106	Flacon d'encre	Gris	60
	GI53R	913550	Flacon d'encre	Rouge	60
	GI55BK	801079	Flacon d'encre	Noir	70
	GI55C	593044	Flacon d'encre	Cyan	40
	GI55M	812573	Flacon d'encre	Magenta	40
	GI55Y	292796	Flacon d'encre	Jaune	40
	GI56BK	381973	Flacon d'encre	Noir	135
	GI56C	623369	Flacon d'encre	Cyan	135
	GI56M	459058	Flacon d'encre	Magenta	135
	GI56Y	845086	Flacon d'encre	Jaune	135
510	PG510BK	119987	Cartouche	Noir	9
511	CL151CMJ	954817	Cartouche	Couleur	9
510 / 511	CL151BK / CL511CMJ	438917	Lot de 2 cartouches	Noir & couleur	2 x 9
512	PG512BK	655297	Cartouche	Noir	15
513	CL513CMJ	914449	Cartouche	Couleur	13
520	PGI520BK	339968	Cartouche	Noir	19
	CL152BK	865713	Cartouche	Cyan	9
	CL152BK	169283	Cartouche	Noir	9
	CL152M	206554	Cartouche	Magenta	9
	CL152Y	503231	Cartouche	Jaune	9
	CL152CMJ	212124	Lot de 3 cartouches	C/M/J	3 x 9
	CL152GY	314983	Cartouche	Gris	9
525	PGI525BK	762570	Cartouche	Noir	19
	CL1526BK	412610	Cartouche	Noir	9
	CL1526C	508057	Cartouche	Cyan	9
	CL1526M	600392	Cartouche	Magenta	9
	CL1526Y	669009	Cartouche	Jaune	9
	CL1526CMJ	809365	Lot de 3 cartouches	C/M/J	3 x 9
	CL1526GY	105249	Cartouche	Gris	9
540L	PG540BK L	613091	Cartouche HC	Noir	8
541	CL541CMJ	848141	Cartouche	Couleur	9
541XL	CL541CMJ XL	381898	Cartouche HC	Couleur	15
540 / 541	PG540BK / CL541CMJ	793885	Lot de 2 cartouches	Noir & couleur	2 x 8
540L / 541XL	PG540BK L	970810	Lot de 2 cartouches HC	Noir & couleur	11 + 15
545	PG545BK	189937	Cartouche	Noir	8
545XL	PG545BK XL	764226	Cartouche HC	Noir	8
546	CL546CMJ	855691	Cartouche	Couleur	15
546XL	CL546CMJ XL	370441	Cartouche HC	Couleur	13
545 / 546	PG545BK / CL546CMJ	363610	Lot de 2 cartouches	Noir & couleur	2 x 8
570	PGI570PGBK	117556	Cartouche	Noir	15
570XL	CL1570BK XL	912491	Cartouche HC	Noir	22
	CL1571BK XL	234866	Cartouche HC	Noir	11
	CL1571C XL	799558	Cartouche HC	Cyan	11
	CL1571M XL	402870	Cartouche HC	Magenta	11
	CL1571Y XL	385759	Cartouche HC	Jaune	11
570 / 571	PGI570BK / CL1571CMJ	524101	Lot de 5 cartouches	2 x N/C/M/J	15 + 4 x 7
580XL	PGI580BK XL	663344	Cartouche HC	Noir photo	18,5
	CL1581LKB	288181	Cartouche HC	Noir	8,3
	CL1581LC	134094	Cartouche HC	Cyan	8,3
	CL1581LM	911751	Cartouche HC	Magenta	8,3
	CL1581LY	442566	Cartouche HC	Jaune	8,3
	CL1581XPB	678305	Cartouche HC	Bleu photo	8,3
581XXL	CL1581X	440213	Lot de 4 cartouches THC	N/C/M/J	4 x 11,7
580 / 581	PGI580PGBK / CL1581BKCMJ	874045	Lot de 5 cartouches	Noir photo/ N/C/M/J	11 + 4 x 5,6
1500XL	PGI1500BKCMJ XL	835888	Lot de 4 cartouches THC	N/C/M/J	347 + 3 x 12

Consommables **brother laser** Laser couleur

Réf. <b>brother</b>	Codes	Désignation	Couleurs	Nombre de pages*
TN241BK	423241	Toner	Noir	2 500
TN241C	616820	Toner	Cyan	1 400
TN241M	779450	Toner	Magenta	1 400
TN241Y	461279	Toner	Jaune	1 400
TN243BK	545134	Toner	Noir	1 000
TN243CMYK	913564	Lot de 4 toners	N/C/M/J	4 x 1 000
TN247BK	313904	Toner HC	Noir	3 000
TN247C	429445	Toner HC	Cyan	2 300
TN247M	377180	Toner HC	Magenta	2 300
TN247Y	258577	Toner HC	Jaune	2 300
TN423BK	161591	Toner HC	Noir	6 500
TN423C	729172	Toner HC	Cyan	4 000
TN423M	459820	Toner HC	Magenta	4 000
TN423Y	927837	Toner HC	Jaune	4 000
TN1050	545955	Toner	Noir	1 000
TN2220	433248	Toner HC	Noir	2 600
TN2320	852135	Toner HC	Noir	2 600
TN2410	829164	Toner	Noir	1 200
TN2420	706298	Toner HC	Noir	3 000
TN3480	804277	Toner HC	Noir	8 000
DR1650	743485	Tambour	Noir	10 000
DR2200	139450	Tambour	Noir	12 000
DR2400	809255	Tambour	Noir	12 000
DR3400	640595	Tambour	Noir	50 000

Consommables **hp** jet d'encre Laser couleur

Réf. simplifiée	Réf. <b>hp</b>	Codes	Désignation	Couleurs	Capacité en ml*
-	51604A	226952	Cartouche	Noir	3
21	C9351AE	814842	Cartouche	Noir	5
22	C9352AE	978347	Cartouche	Couleur	5
45	51645AE	629469	Cartouche	Noir	42
56	C6856AE	125869	Cartouche	Noir	18
67	C857AE	125869	Cartouche	Couleur	4
	C2P04AE	563631	Cartouche	Noir	4
	C2P06AE	396504	Cartouche	Couleur	4,5
	N9J71AE	360850	Lot de 2 cartouches	Noir & couleur	4 + 4,5
62XL	C1563EE	556091	Cartouche HC	Noir	12
	C2P07AE	175662	Cartouche HC	Couleur	11,5
	CH561EE	970648	Cartouche	Noir	3
	CH562EE	192807	Cartouche	Couleur	3
301	N9J72AE	306616	Lot de 2 cartouches	Noir & couleur	2 x 3
	CH564EE	347974	Cartouche HC	Couleur	6
	F6U66AE	630113	Cartouche	Noir	3,5
302	F6U65AE	571133	Cartouche	Couleur	4
	X4D37AE	943396	Lot de 2 cartouches	Noir & couleur	4 + 3,5
302XL	F6U68AE	155708	Cartouche HC	Noir	8,5
	F6U67AE	474834	Cartouche HC	Couleur	8
303	3YM92AE	128774	Lot de 2 cartouches	Noir & couleur	4 + 4
303XL	T6N04AE	246672	Cartouche HC	Noir	12
	T6N03AE	103457	Cartouche HC	Couleur	10
304	N9K06AE	964682	Cartouche	Noir	4
	N9K05AE	380110	Cartouche	Couleur	2
	3J805AE	558736	Lot de 2 cartouches	Noir & couleur	4 + 2
304XL	N9K08AE	746363	Cartouche HC	Noir	5,5
	N9K07AE	474892	Cartouche HC	Couleur	7
305	3YM61AE	671982	Cartouche	Noir	2
	3YM60AE	747861	Cartouche	Couleur	2
305XL	3YM62AE	569984	Cartouche HC	Noir	6
	3YM63AE	238335	Cartouche HC	Couleur	5
	T6M15AE	143693	Cartouche HC	Noir	21
903XL	T6M03AE	808357	Cartouche HC	Cyan	9
	T6M07AE	437789	Cartouche HC	Magenta	9
	T6M11AE	408713	Cartouche HC	Jaune	9
	3YL84AE	215025	Cartouche HC	Noir	21,7
912XL	3YL81AE	209951	Cartouche HC	Cyan	10,4
	3YL82AE	247783	Cartouche HC	Magenta	10,4
	3YL83AE	748803	Cartouche HC	Jaune	9,9
	C6D37AE	943318	Lot de 4 cartouches	N/C/M/J	20 + 3 x 9
	LDS70AE	742887	Cartouche HC	Noir	42,5
953XL	F6U16AE	639183	Cartouche HC	Noir	18
	F6U17AE	530916	Cartouche HC	Magenta	18,5
	F6U18AE	283222	Cartouche HC	Jaune	18,5
	3JA30AE	615486	Cartouche HC	Noir	47,86
963XL	3JA27AE	972762	Cartouche HC	Cyan	22,77
	3JA28AE	582086	Cartouche HC	Magenta	23,25
	3JA29AE	561187	Cartouche HC	Jaune	22,92

Consommables **hp laser** Laser couleur

Réf. simplifiée	Réf. <b>hp</b>	Codes	Désignation	Couleurs	Nombre de pages*
44A	CF244A	759310	Cartouche	Noir	1 000
59A	CF259A	545795	Cartouche	Noir	3 000
	W2070A	405899	Cartouche	Noir	1 000
117A	W2071A	755773	Cartouche	Cyan	700
	W2073A	711441	Cartouche	Magenta	700
	W2072A	565502	Cartouche	Jaune	700
	W2210X	815789	Cartouche HC	Noir	2 450
207X	W2211X	883258	Cartouche HC	Cyan	3 150
	W2213X	462507	Cartouche HC	Magenta	3 150
	W2212X	929862	Cartouche HC	Jaune	3 150

Consommables **EPSON** jet d'encre Laser couleur

Réf. Visuel	Réf. <b>EPSON</b>	Codes	Désignation	Couleurs	Capacité en ml*
Kiwi	T02G140	604771	Cartouche HC	Noir	13,8
Kiwi					



## Excellence

Avec la sélection EXCELLENCE vous économisez sur vos impressions page après page, au plus proche de vos attentes qualité et garantie.



### Compatibles Brother jet d'encre



Équivalent à la cartouche originale	Codes	Désignation	Couleurs	Capacité en ml
LC123BK	462454	Cartouche	Noir	16
LC123C	975881	Cartouche	Cyan	11
LC123M	943991	Cartouche	Magenta	11
LC123Y	611735	Cartouche	Jaune	11
LC223BK	641281	Cartouche	Noir	16
LC223C	968301	Cartouche	Cyan	10
LC223M	455325	Cartouche	Magenta	10
LC223Y	218419	Cartouche	Jaune	10
LC223VALBP	366221	Lot de 4 cartouches	N/C/M/J	16 + 3 x 10
LC1100BK	225610	Cartouche	Noir	17
LC1100C	626836	Cartouche	Cyan	8
LC1100M	673564	Cartouche	Magenta	8
LC1100Y	353090	Cartouche	Jaune	8
LC1240BK	849971	Cartouche	Noir	16
LC1240C	576623	Cartouche	Cyan	10
LC1240M	906774	Cartouche	Magenta	10
LC1240Y	961717	Cartouche	Jaune	10
LC3219LXBK	604587	Cartouche HC	Noir	60
LC3219LXC	227055	Cartouche HC	Cyan	17
LC3219LXM	453045	Cartouche HC	Magenta	17
LC3219LXL	166216	Cartouche HC	Jaune	17

### Compatibles Brother laser



Équivalent à la cartouche originale	Codes	Désignation	Couleurs	Nombre de pages
TN241BK	923632	Toner	Noir	2 500
TN247BK	362614	Toner HC	Noir	3 000
TN247C	743359	Toner HC	Cyan	2 300
TN247M	392631	Toner HC	Magenta	2 300
TN247Y	653325	Toner HC	Jaune	2 300
TN423BK	717810	Toner HC	Noir	6 500
TN423C	798623	Toner HC	Cyan	4 000
TN423M	473478	Toner HC	Magenta	4 000
TN423Y	560930	Toner HC	Jaune	4 000
TN1050	371994	Toner	Noir	1 000
TN2220	646228	Toner HC	Noir	2 600
TN2320	975037	Toner HC	Noir	2 600
TN2410	793796	Toner	Noir	2 500
TN2420	950175	Toner HC	Noir	3 000
TN3480	987504	Toner HC	Noir	8 000

### Compatibles Canon jet d'encre



Équivalent Réf. simplifiée	Équivalent Canon	Codes	Désignation	Couleurs	Nombre de pages
510	PG510BK	593070	Cartouche	Noir	10
511	CL511CMJ	898882	Cartouche	Couleur	10
540XL	PG540BK XL	150911	Cartouche HC	Noir	21
541XL	CL541CMJ XL	736121	Cartouche HC	Couleur	15
545XL	PG545BK XL	861996	Cartouche HC	Noir	15
546XL	CL546CMJ XL	814484	Cartouche HC	Couleur	13,5

### Compatibles Canon laser



Équivalent à la cartouche originale	Codes	Désignation	Couleurs	Nombre de pages
719H	845184	Cartouche THC	Noir	6 500
726	231831	Cartouche	Noir	2 100

### Compatibles Epson jet d'encre



Équivalent Réf. visuel EPSON	Équivalent EPSON	Codes	Désignation	Couleurs	Capacité en ml	Nombre de pages
Étoile de mer	T03A140	166093	Cartouche HC	Noir	8,9	500
	T03A240	206359	Cartouche HC	Cyan	4	350
	T03A340	971591	Cartouche HC	Magenta	4	350
	T03A440	368505	Cartouche HC	Jaune	4	350
Fraise	T03A640	330352	Cartouche HC	N/C/M/J	1 x 8,9 + 3 x 4	1 x 500 + 3 x 350
	T299640	301697	Lot de 4 cartouches HC	N/C/M/J	1 x 11,5 + 3 x 9	
Guépard	T071540	651887	Lot de 4 cartouches HC	N/C/M/J	8 + 3 x 6	
	T181640	850702	Lot de 4 cartouches HC	N/C/M/J	14,5 + 3 x 9	
Pâquerette	T129140	187067	Cartouche HC	Noir	11,2	435
	T129540	424923	Lot de 4 cartouches HC	N/C/M/J	1 x 11,2 + 3 x 7	
Pomme	T279140	937825	Cartouche HC	Noir	35	2 200
	T271540	140180	Lot de 3 cartouches HC	C/M/J	3 x 12	
Stylo plume	T163640	936402	Lot de 4 cartouches HC	N/C/M/J	15,5 + 3 x 9	



**Vous cherchez un consommable qui n'est pas dans la liste ?**  
Contactez votre interlocuteur commercial qui vous communiquera la référence, ou rendez-vous sur notre site de commande en ligne.

### Compatibles HP jet d'encre



Équivalent Réf. simplifiée	Équivalent HP	Codes	Désignation	Couleurs	Capacité en ml
62	C2P04AE	341218	Cartouche	Noir	4
	C2P0	374367	Cartouche	Couleur	4,5
62XL	C2P05AE	801450	Cartouche HC	Noir	12
	C2P07AE	623520	Cartouche HC	Couleur	11,5
301XL	CH563EE	929500	Cartouche HC	Noir	16
	CH564EE	593525	Cartouche HC	Couleur	16
302XL	F6U68AE	678205	Cartouche HC	Noir	15
	F6U67AE	429492	Cartouche HC	Couleur	15
303XL	T6N04AE	930575	Cartouche HC	Noir	15
	T6N03AE	419492	Cartouche HC	Couleur	14
304XL	N9K08AE	304962	Cartouche THC	Noir	15
	N9K07AE	246790	Cartouche THC	Couleur	15
305 XL	3YM62AE	383946	Cartouche THC	Noir	15
	3YM63AE	835009	Cartouche THC	Couleur	18
364	N9J73AE	416106	Lot de 4 cartouches	N/C/M/J	1 x 9 + 3 x 5
	CH684EE	783948	Cartouche HC	Noir	17
364XL	3H251AE	468412	Lot de 4 cartouches HC	N/C/M/J	1 x 21,5 + 3 x 12
	CN046AE	705387	Cartouche HC	Cyan	26
951XL	CN047AE	279900	Cartouche HC	Magenta	26
	CN048AE	257048	Cartouche HC	Jaune	26
953XL	LO570AE	415364	Cartouche HC	Noir	60
	F6U16AE	999809	Cartouche HC	Cyan	28
963 XL	F6U17AE	758058	Cartouche HC	Magenta	28
	F6U18AE	305029	Cartouche HC	Jaune	28
963 XL	3H252AE	560006	Lot de 4 cartouches HC	N/C/M/J	1 x 60 + 3 x 28
	3JA30AE	543770	Cartouche HC	Noir	52
963 XL	3JA27AE	829464	Cartouche HC	Cyan	24
	3JA28AE	723568	Cartouche HC	Magenta	24
963 XL	3JA29AE	788447	Cartouche HC	Jaune	24

### Compatibles HP laser



Équivalent Réf. simplifiée	Équivalent HP	Codes	Désignation	Couleurs	Nombre de pages
05A	CE505A	405392	Cartouche	Noir	2 300
26X	CF226X	896951	Cartouche HC	Noir	9 000
78A	CE278A	231831	Cartouche	Noir	2 100
83A	CF283A	747003	Cartouche	Noir	1 500
85A	CE285A	810440	Cartouche	Noir	1 600
	CF400A	810628	Cartouche	Noir	1 500
201A	CF401A	350689	Cartouche	Cyan	1 400
	CF403A	970236	Cartouche	Magenta	1 400
201X	CF402A	292236	Cartouche	Jaune	1 400
	CF400X	276641	Cartouche HC	Noir	2 800
203A	CF540A	271951	Cartouche	Noir	1 400
	CF541A	469635	Cartouche	Cyan	2 500
203X	CF543A	207062	Cartouche	Magenta	1 300
	CF542A	759308	Cartouche	Jaune	1 300
304A	CF540X	143628	Cartouche HC	Noir	3 200
	CC530A	317143	Cartouche	Noir	3 500
304A	CC531A	601217	Cartouche	Cyan	2 800
	CC533A	296490	Cartouche	Magenta	2 800
304A	CC532A	531070	Cartouche	Jaune	2 800

### Compatibles Samsung laser



Équivalent Réf. simplifiée	Équivalent Samsung	Codes	Désignation	Couleurs	Nombre de pages
MLT-D111S/ELS	SU810A	369827	Toner	Noir	2 000



**Flashez et découvrez**



**Conteneur de récupération des cartouches laser + jet d'encre 822 298**



**Boisson chaude**

- Les 80 sticks de café soluble 107 146
- Les 100 dosettes de cacao 924 364
- Les 60 sachets de thé 725 998



**Gobelet**

En carton. Utilisable pour boissons chaudes.

- Le lot de 50 gobelets 12 cl 419 593
- 20 cl 452 704
- Le lot de 25 gobelets 28 cl 866 180



**Agitateur**

En papier blanc recyclable.

- La boîte de 1000 agitateurs 392 112



**Bûchette de sucre**

Pur sucre de betterave, 5 g.  
Le carton de 500 bûchettes 333 162



**Assiette plate**

En carton. Diamètre 22 cm.  
Le paquet de 50 assiettes 527 887



**Couvert en papier blanc**

Pour contact alimentaire. Longueur 17 cm.  
Le lot de 50 fourchettes 247 416  
Le lot de 50 couteaux 278 463  
Le lot de 50 cuillères 852 798



**Bouilloire 2200 W**

Verseuse sans fil graduée avec niveau d'eau visible des deux côtés. Poignée thermo-isolée. Interrupteur marche/arrêt automatique à ébullition. Filtre amovible. Coloris : blanc et gris. Capacité : 1,7 litre. Puissance : 2200 W. Dimensions : L. 22,55 x H. 25 x P. 12 cm. Poids : 720 g.



Le bouilloire 432 048



**Nappe damassée**

En papier damassé, coloris blanc. Dimensions : 1,20 x 10 m.



Le rouleau 229 880



**Serviette blanche**

Serviettes de table blanches 1 pli, pliage en 4. Dimensions : 30 x 30 cm.

Le paquet de 100 serviettes 709 634

**Hygiène**



**Gel lavant pour les mains Palmolive Hygiène plus**

Gel lavant antibactérien. Contenance 300 ml.  
Le flacon pompe 112 278



**Renova Essui-tout ménager blanc**

2 plis. 37 feuilles de 21,5 x 24 cm. Contact alimentaire.  
Le lot de 2 rouleaux 559 819



**Bobine d'essuyage 1000 feuilles, blanc**

Bobine d'essuyage blanc 2 plis de 1000 feuilles de 300 mètres.  
Le lot de 2 bobines 541 418



**Tampon sur éponge**

Éponge végétale. Dimensions : 110 x 70 x 16 mm.  
Le lot de 2 tampons 679 617



Formule 100% naturelle



**Liquide vaisselle**

Nettoie, dégraisse et fait briller. À base de vinaigre blanc. Sans conservateur, ni colorant, ni perturbateur endocrinien.

Le flacon de 1 litre 910 630



**Savon spécial peinture**

Nettoie encre et peinture sur la peau, le textile, et revêtements d'ameublement (moquette, tapis...). Parfum menthe. Non irritant.

Le savon de 127 g 714 541



**Armoire à pharmacie 1 porte**

Corps de l'armoire et tablettes en métal.  
Serrure cylindrique avec 2 clés.  
Vis et chevilles fournies. Livrée vide.  
Dim : L. 30 x H. 50 x P. 12 cm.

L'armoire à pharmacie **513 809**

**Valise de secours PPMS 20/30 personnes**

Conforme aux dernières exigences du Ministère de l'éducation nationale.  
Valise en polypropylène bleu avec poignée de transport et support mural.

**Contient :**

**Documents :** Tableau d'effectifs vierge, fiche "conduites à tenir en première urgence", fiche individuelle d'observation.

**Matériels :** 1 brassard, 1 radio à piles, 1 ruban adhésif, 1 rouleau d'essuie-tout, 1 lampe de poche avec piles, 20 gobelets jetables, 2 sacs poubelles, 1 jeu de cartes, 1 stylo, 1 carnet.

**Mallette de première urgence :** 1 couverture de survie, 1 écharpe triangulaire, 1 thermomètre frontal, 20 pansements adhésifs 20 x 72 mm, 10 pansements adhésifs 53 x 70 mm, 5 pansements adhésifs 100 x 60 mm, 2 pansements compressifs stériles, 10 compresses stériles individuelles 20 x 20 cm, 10 compresses stériles individuelles 30 x 30 cm, 2 bandes extensibles 3 m x 5 cm, 2 bandes extensibles 3 m x 7 cm, 2 bandes extensibles 3 m x 10 cm, 1 rouleau de sparadrap sécable 5 m x 2 cm, 1 paire de ciseaux 13 cm bouts ronds, 1 pince à écharde à mors plats, 5 paires de gants jetables, 2 masques de protection type "masques chirurgicaux", 1 pulvérisateur de 50 ml de solution nettoyante à la chlorhexidine, 1 flacon de 200 ml de solution hydroalcoolique, 10 dosettes de sérum physiologique stérile, filet tubulaire doigts 1 m, filet tubulaire poignet ou cheville 1 m, 10 morceaux de sucre emballés, 1 paquet de 10 mouchoirs jetables, 3 garnitures périodiques, 1 pack de froid instantané, 2 sacs en plastique, 1 livret premiers soins en 10 langues. Poids : 2,8 kg. Dimensions : 43,5 x 34 x 11 cm.

La valise PPMS **418 554**

**Thermomètre frontal infrarouge**

Sans contact, avec alarme de fièvre visuelle et sonore. Fonctionne avec 2 piles LR06 (non fournies).

Le thermomètre **385 266**

Le blister de 4 piles LR06 **122 129**

**Mouchoirs**

2 plis. Dimensions d'1 mouchoir : 21 x 20 cm.

La boîte de 100 mouchoirs **661 730**



Visuel non contractuel

**Mouchoirs Tork Premium**

Pure ouate de cellulose.  
Extra doux. 2 plis. 16 g.  
Dimensions : 20,8 x 20 cm.

La boîte de 100 mouchoirs **923 968**

**Trousse de secours « École »**

En EVA avec croix rétro-réfléchissante, accroche de ceinture par sangle, fermeture zip et multi-poches de rangement. Élaborée selon le protocole national sur l'organisation des soins et des urgences dans les écoles.

**Contient :**

1 couverture de survie, 1 écharpe triangulaire, 10 pansements adhésifs 20 x 72 mm, 4 pansements adhésifs 53 x 70 mm, 1 pansement adhésif 10 x 6 cm, 5 compresses 7,5 x 7,5 cm, 2 bandes extensibles 3 m x 5 cm, 1 rouleau de sparadrap sécable 5 m x 2 cm, 1 paire de ciseaux 10 cm bouts ronds, 1 pince à écharde, 1 paire de gants jetables, 5 compresses nettoyantes à la chlorhexidine, 5 compresses au calendula, 3 sachets de gel décontaminant mains sans eau, 3 dosettes de sérum physiologique stérile et 1 livret premiers soins. Dimensions : 21,5 x 13,5 x 6 cm. Poids : 380 g.

La trousse **285 959**



**Produits parapharmacie** **FR**

1 La boîte de 10 bandes pansement à découper 10 x 6 cm	141 185
2 La boîte de 100 pansements assortis	859 126
3 Le sparadrap microporeux 5 m x 2,5 cm	388 379
4 La boîte de 60 compresses stériles 20 x 20 cm	827 299
5 La boîte de 12 lingettes désinfectantes	149 880
6 La boîte de 30 doses sérum physiologique de 5 ml	302 208
7 Le spray au mercurochrome incolore 100 ml	922 750
8 L'aérosol gel froid à l'arnica 50 ml	444 426
9 Le tube de gel à l'arnica 75 ml	289 753
10 Poche chaud/froid	726 575

# Les papiers et l'environnement

L'industrie papetière, les collectivités, les autorités nationales et européennes œuvrent ensemble pour participer à l'effort commun visant à préserver notre environnement. Aussi, retrouvez ici **les écolabels et certifications relatives à la fabrication du papier** qui concrétisent ses principaux engagements.



www.blauer-engel.de/12714

## BLUE ANGEL

[www.blauer-engel.de](http://www.blauer-engel.de)

**Organe responsable : Gouvernement allemand**

**Description :** le Blauer Engel est l'écolabel le plus ancien et le plus répandu au monde. Il a été créé en 1978 à l'initiative du Ministère fédéral de l'intérieur allemand. Ses critères portent sur le respect de la santé et de l'environnement (matériaux, substances, consommation de ressources et d'énergie, etc.) lors de la production et de l'utilisation. Ils sont établis par un jury indépendant composé notamment d'experts environnementaux, de représentants d'associations de consommateurs, de groupes industriels et d'autorités locales.

**Champ d'application :** regroupe aujourd'hui plus de 10 000 produits et services répartis dans plus de 80 catégories.

**Contrôle :** distinction avec contrôle indépendant.



## ECOLABEL

[www.ecolabels.fr](http://www.ecolabels.fr)

**Ecolabel officiel (délivré par AFNOR)**

Multicritères écologiques tenant compte de tous les aspects de la vie d'un produit, depuis sa production et son utilisation jusqu'à son élimination ultérieure (l'approche dite « du berceau à la tombe » ou cycle de vie : seul écolabel écologique européen).



## FOREST STEWARDSHIP COUNCIL (FSC)

[www.fsc.org](http://www.fsc.org)

**Organe responsable : FSC International / Ecolabel officiel (délivré par un organisme indépendant).**

**Approche filière bois, forêt gérée durablement.**

Le Forest Stewardship Council est une ONG fondée en 1993, suite au Sommet de la Terre de Rio, par des représentants d'entreprises ainsi que de groupements sociaux et environnementaux. Il encourage une exploitation des ressources forestières mondiales basée sur le respect de l'environnement et des critères sociaux et économiques. À ce jour, des millions d'hectares de forêts répartis dans 80 pays ont déjà obtenu la certification FSC. Il existe trois labels distincts permettant d'indiquer clairement les matières premières contenues dans un produit :

- **FSC 100%** : produit composé exclusivement de bois/fibres provenant de forêts certifiées FSC.
- **FSC Mix** : produit composé d'un mélange de bois/fibres issus de forêts FSC et de bois/fibres issus de sources contrôlées (mais non FSC), contenant parfois également du bois/des fibres recyclés.
- **FSC Recycling** : produit composé d'au moins 85% de bois/fibres recyclés.

Les différents sites de production et de transformation des produits FSC doivent être certifiés par un organisme tiers (certification de type ISO 14 001 ou équivalent).

**Champ d'application :** bois et fibres provenant de forêts certifiées, papier/carton.

**Contrôle :** distinction avec contrôle indépendant.



## PEFC

[www.pefc-france.org](http://www.pefc-france.org)

« Pan European Forest Certification » devenu « Programme for the Endorsement of Forest Certification schemes »

**Ecolabel officiel (délivré par un organisme indépendant).**

**Approche filière bois, forêt gérée durablement.**

Généralement présenté comme un écolabel, c'est une marque de certification de gestion forestière, visant à contribuer à la gestion durable des forêts. Apposé sur un produit en bois ou à base de bois, le logo garantit que ce produit est constitué d'au moins 70% de bois issu de forêts répondant pour leurs gestions aux recommandations des entités nationales et régionales de PEFC.



## IMPRIM'VERT

[www.imprimvert.fr](http://www.imprimvert.fr)

Tout imprimeur labellisé s'engage à respecter 3 critères :

- la bonne gestion des déchets dangereux,
- la sécurisation du stockage des liquides dangereux pour éviter les accidents et les risques de pollution,
- la non-utilisation de produits toxiques.



**Votre catalogue est certifié imprim'vert et PEFC,  
et est imprimé sur du papier 100% recyclé.**



# Papier

Papier pour impression . . . . .	p. 165 à 167
Papier pour la classe . . . . .	p. 168 à 170
Papier pour le dessin . . . . .	p. 171 à 175
Papier pour travaux manuels . . . . .	p. 175 à 189





PRODUCED  
IN PORTUGAL BY  
THE NAVIGATOR  
COMPANY

# target ›

**Des décisions  
intelligentes.  
Des résultats  
supérieurs.**

Excellents résultats  
sur tous les travaux  
d'impression.

Voir  
p.165







### Target PROFESSIONAL Optimised

Utilisation des ressources naturelles réduite.

Papier multifonction, idéal pour tout type de matériel d'impression.  
Blancheur CIE : 161.

La ramette de 500 feuilles 75 g

A4 (21 x 29,7 cm) 816 007 5

A3 (29,7 x 42 cm) 183 512



### Target PROFESSIONAL Multipurpose

Papier d'une grande fiabilité et très bonne blancheur.

Idéal pour toutes les impressions copieur, fax et laser. Blancheur CIE : 161.

La ramette de 500 feuilles 80 g

A4 (21 x 29,7 cm) 485 020 5

A3 (29,7 x 42 cm) 962 468



### Target EXECUTIVE

Excellente blancheur. La qualité maximum pour un rendu de couleur parfait.  
Opacité idéale pour la copie recto verso et copie couleur. Blancheur CIE : 171.

La ramette de 500 feuilles 80 g

A4 (21 x 29,7 cm) 455 191 5

A3 (29,7 x 42 cm) 357 220



### Navigator Universal

Papier garanti à 99,99% sans bourrage, offrant une excellente qualité d'impression  
et un toucher soyeux grâce à sa surface lisse. Idéal pour toutes les impressions  
copieur, fax et laser. Blancheur CIE : 169.

La ramette de 500 feuilles 80 g

A4 (21 x 29,7 cm) 446 243 5

A3 (29,7 x 42 cm) 456 080



### Papier repro économique

Papier blanc 80 g. Blancheur CIE : 136.

La ramette de 500 feuilles 80 g

A4 (21 x 29,7 cm) 577 259

A3 (29,7 x 42 cm) 966 879



5 : Conditionnement par 5 ramettes obligatoire afin de préserver la qualité du produit.



**Mini format A5 80 g**

- Blancheur CIE : 171.
- 14,8 x 21 cm, blanc.
- A4 coupé en 2 pour collage dans les cahiers.

**La ramette de 500 feuilles**  
**A5 (14,8 x 21 cm) 170 519**



Mini format  
A5 = A4  
coupé en 2



**Clairalfa 80 g**

- Blancheur extrême (CIE 171) et forte opacité.
- Pour tous les photocopieurs, imprimantes laser et jet d'encre.
- Excellente tenue.

**La ramette de 500 feuilles**  
**A4 (21 x 29,7 cm) 785 227**   
**A3 (29,7 x 42 cm) 437 037**



**Papier Clairefontaine à fort grammage**

- Blancheur CIE : 171.
- Pour tous les photocopieurs, imprimantes laser et jet d'encre.
- Excellente tenue.

**110 g La ramette de 500 feuilles 636 752**  
**160 g La ramette de 250 feuilles 973 705**  
**210 g La ramette de 250 feuilles 137 178**  
**250 g La ramette de 125 feuilles 135 356**



**21 x 29,7 cm**



**29,7 x 42 cm**

Un toucher  
soyeux  
incomparable



**Papier Navigator**

- Blancheur CIE : 169.

**La ramette de**

	<b>21 x 29,7 cm</b>	<b>29,7 x 42 cm</b>
<b>90 g 500 feuilles « Expression »</b>	<b>1 763 648</b>	<b>781 907</b>
<b>100 g 500 feuilles « Presentation »</b>	<b>2 319 394</b>	<b>166 678</b>
<b>120 g 250 feuilles « Colour Documents »</b>	<b>3 631 755</b>	-
<b>120 g 500 feuilles « Colour Documents »</b>	-	<b>113 837</b>
<b>160 g 250 feuilles « Office Card »</b>	<b>4 125 277</b>	-



**Papier recyclé**



**Article 79 de la loi relative à la transition énergétique pour la croissance verte (LTCCV)**  
« À compter du 1<sup>er</sup> Janvier 2020, 40 % au moins des produits papetiers, articles de papeterie à base de fibres et imprimés acquis par les services de l'État sont fabriqués à partir de papier recyclé ».



**Evercopy Prestige 100 % recyclé 80 g**

- Blancheur CIE : 160.
- Très bonne blancheur.
- Idéal pour les impressions jet d'encre et laser couleur et noir & blanc.

**La ramette de 500 feuilles 80 g**   
**A4 (21 x 29,7 cm) 761 962**   
**A3 (29,7 x 42 cm) 643 530**



**Evercopy Premium 100 % recyclé 80 g**

- À base de 100 % de vieux papiers non désencrés.
- Blancheur CIE : 135.
- Papier de bonne blancheur, à l'égal des papiers standards.
- Qualité d'impression et passage machine en tous points semblables aux papiers fibres vierges.

**La ramette de 500 feuilles 80 g**  
**A4 (21 x 29,7 cm) 277 520**   
**A3 (29,7 x 42 cm) 599 125**



Papier  
extra blanc



**Evercopy Plus 100 % recyclé 80 g**

- Blancheur CIE : 95.
- Garanti en passage copieur, imprimante laser et jet d'encre.

**La ramette de 500 feuilles 80 g**  
**A4 (21 x 29,7 cm) 564 991**   
**A3 (29,7 x 42 cm) 288 617**

**Evercolor Papier 100% recyclé 80 g**

Garanti en passage copieurs, imprimantes laser et jet d'encre.

<b>La ramette 500 feuilles 80 g</b>	<b>A4</b>	<b>A3</b>
Jaune	570 912	638 430
Rose	391 040	533 173
Vert clair	612 425	869 939
Bleu clair	363 204	876 115
Saumon	437 501	272 429



Papier  
100% recyclé

5 : Conditionnement par 5 ramettes obligatoire afin de préserver la qualité du produit.



## Couleurs Trophée - vif



80 g 160 g



	A4 La ramette 500 feuilles	A3 La ramette 500 feuilles	A4 Le paquet 250 feuilles	A3 Le paquet 250 feuilles
Gris perle	374 966	150 042	266 241	-
Ivoire	412 665	540 027	163 214	575 530
Caramel	692 104	904 391	477 761	-
Clémentine	448 467	728 905	516 082	-
Jonquille	744 967	680 655	918 691	649 200
Bleu alizé	103 135	120 960	933 774	386 985
Lilas	253 943	138 736	895 939	-
Vert golf	911 614	370 748	976 409	135 588

## Couleurs Trophée - pastel



80 g 160 g



	A4 La ramette 500 feuilles	A3 La ramette 500 feuilles	A4 Le paquet 250 feuilles	A3 Le paquet 250 feuilles
Canari	531 551	134 666	303 973	925 079
Bleu	755 441	764 811	167 838	540 273
Rose	553 627	401 007	224 234	649 675
Vert	290 843	728 252	892 151	623 827
Saumon	455 888	545 425	286 673	600 735
Assortis	272 991	743 880	828 335	-

## Couleurs Trophée - intense



80 g 160 g



	A4 La ramette 500 feuilles	A3 La ramette 500 feuilles	A4 Le paquet 250 feuilles	A3 Le paquet 250 feuilles
Jaune soleil	844 733	355 084	877 727	902 685
Bleu turquoise	182 504	306 390	860 171	553 059
Fuchsia	642 354	515 012	397 197	894 452
Rouge groseille	131 129	982 158	348 387	351 876
Vert menthe	123 762	391 202	695 107	125 357
Assortis	133 670	113 997	484 853	-



## Gamme Trophée couleur de Clairefontaine

Papier garanti pour tous les photocopieurs, imprimantes laser et jet d'encre. Emballage polypropylène transparent et refermable, pour préserver le papier de l'humidité.



## Couleurs Trophée - fluo



	A4 - 80 g La ramette 500 feuilles
Rose fluo	633 797
Jaune fluo	773 508
Vert fluo	654 914
Orange fluo	894 359
Assortis	346 550





**Papier calque satin 70 g**

Papier au toucher satin, translucide et à la surface microfine permettant des tracés parfaits à l'encre et au crayon.

**Format 21 x 29,7 cm - A4**

**La pochette de 12 feuilles** 801 986

**Format 24 x 32 cm**

**La pochette de 12 feuilles** 711 929



70 g



70 g



**Papier calque**

Calque uni. Transparent, lisse, recommandé pour le dessin au trait, crayon, encre... 70 g. Format 24 x 32 cm.

**Le paquet de 10 feuilles** 611 197



90 g



**Calque 90 g**

Calque uni transparent et lisse.

**Format 21 x 29,7 cm - A4**

**La pochette de 12 feuilles** 165 783

**Le bloc de 50 feuilles** 360 478

**Format 24 x 32 cm**

**La pochette de 20 feuilles** 713 706



**Papier calque satin 90 g**

Calque très transparent offrant une surface satinée, qui ne jaunit pas dans le temps. Format 50 x 65 cm. 90 g.

**Le paquet de 50 feuilles** 957 593



90 g



90 g



**Calque satin grand format**

Très transparent, surface satinée. Pour le dessin au trait, crayon, encre, feutre. Résiste au grattage et à l'arrachage. 90 g.

**Le rouleau de 0,9 x 20 m** 998 969

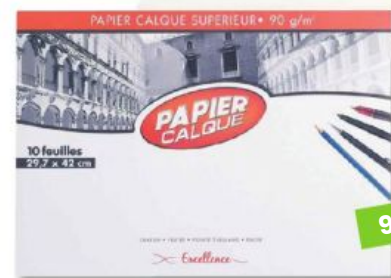

90 g



**Papier calque supérieur 90 g**

Idéal pour les beaux arts. Crayon et encre de chine. Format 29,7 x 42 cm (A3).

**La pochette de 10 feuilles** 127 835



**Bloc papier calque 90 g**

La couverture du bloc porte une mire quadrillée de 5 x 5 mm pour réaliser des croquis à dimensions proportionnées ou en perspective. Format 29,7 x 42 cm. A3. 90 g.

**Le bloc de 50 feuilles** 310 234



90 g



90 g



**Papier millimétré**

Papier sans grain pour un tracé impeccable et des travaux de qualité.

**Format 21 x 29,7 cm - A4**

**La pochette de 12 feuilles** 147 529

**Le bloc de 50 feuilles** 729 594

**Format 29,7 x 42 cm - A3**

**Le bloc de 50 feuilles** 326 425



**Papier millimétré**

Impression millimétré bistre au recto. Format 21 x 29,7 cm. A4. 90 g.

**La pochette de 12 feuilles** 999 455

**Le bloc de 50 feuilles** 582 517



90 g



# CANSON®

MANUFACTURE DEPUIS 1557



## La Pochette

La référence incontournable de l'univers scolaire

- Une gamme complète de papiers
- Idéale pour transporter et conserver ses dessins
- La qualité Canson® !

[www.canson.com](http://www.canson.com)





**Papier affiche éclatant**

Format 60 x 80 cm. 85 g. En coloris assortis.

- Le paquet de 25 feuilles** 234 245
- Le paquet de 50 feuilles** 119 782
- Le paquet de 250 feuilles** 411 850



Teintes  
éclatantes !



**Le paquet de 25 feuilles**

Rouge	Bleu ciel	Bleu foncé	Rose	Orange	Vert clair	Vert foncé
316 685	207 348	430 764	735 532	666 912	580 214	298 608
Jaune citron	Noir	Blanc - 75 g				
983 041	375 585	107 952				



**Papier affiche fluo**

90 g. 5 coloris assortis : vert, rouge, jaune, rose et orange.

- Le paquet de 50 feuilles**
- 21 x 29,7 cm - A4 406 281
- 29,7 x 42 cm - A3 495 183
- Le paquet de 10 feuilles 60 x 80 cm** 958 053



**Papier affiche fluo**

Format 40 x 60 cm. 90 g. Coloris assortis.

- Le paquet de 25 feuilles** 122 557



**Papier affiche imprimé avec régleure**

Papier couché léger sans bois 90 g. Grandes feuilles de papier ligné pour afficher sur les murs les essentiels de la conjugaison, des textes, des mots de vocabulaire... Se fixe avec de l'adhésif ou de la pâte adhésive. Format 60 x 80 cm.

- Le paquet de 25 feuilles**
- Double lignes 3 mm 938 267
- Seyès 804 789



**Feuille Bristol**

Format 50 x 65 cm. 200 g blanc.

- Le paquet de 25 feuilles**
- Quadrillé 5 x 5 331 565
- Uni 422 608
- Le paquet de 125 feuilles**
- Uni 868 414

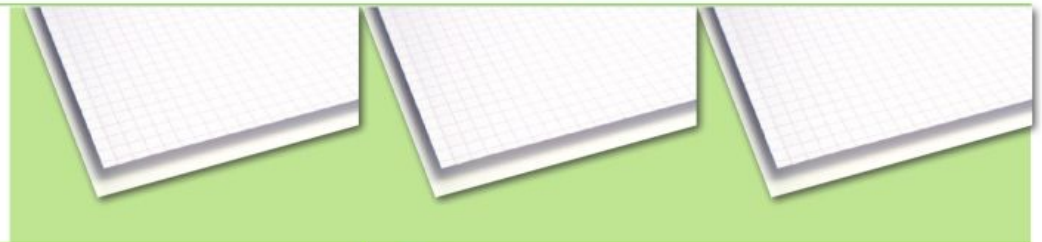

**Carton**

Format : 50 x 65 cm.

- Le paquet de 5 feuilles**
- 1 côté blanc et 1 gris 640 g - Épaisseur 1 mm 670 971
- 2 côtés blancs 1 005 g - Épaisseur 1,5 mm 351 492

**Carton épais**

Format 60 x 80 cm. 2 côtés gris.

- Le paquet de 5 feuilles**
- 1 230 g - Épaisseur 2 mm 500 233



Le carton mousse offre un très large éventail de réalisations : construction de maquettes, confection de boîtes, décoration, travaux graphiques, montages et présentoirs. Un produit facile à découper, scier, clouer...

**Carton mousse**

Format 50 x 65 cm.

Complexe de mousse en polystyrène pris en sandwich entre 2 feuilles de carton de couleur blanche satinée.

- Le paquet de 6 feuilles**
- Épaisseur 3 mm 467 444
- Le paquet de 5 feuilles**
- Épaisseur 5 mm 377 530
- Le paquet de 4 feuilles**
- Épaisseur 10 mm 769 116

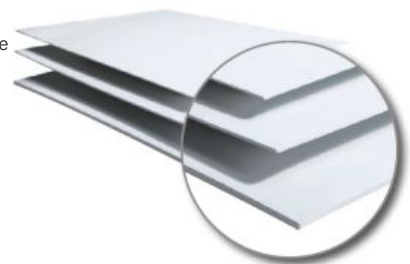



Papier dessin blanc



Grammage	Le paquet de	Format	Code
90 g	25 feuilles	50 x 65 cm	<b>906 967</b>
90 g	500 feuilles	50 x 65 cm	<b>374 566</b>
120 g	25 feuilles	50 x 65 cm	<b>805 797</b>
120 g	250 feuilles	16 x 21 cm	<b>843 274</b>
120 g	250 feuilles	21 x 29,7 cm	<b>965 061</b>
120 g	250 feuilles	24 x 32 cm	<b>914 585</b>
120 g	250 feuilles	29,7 x 42 cm	<b>202 268</b>
120 g	250 feuilles	50 x 65 cm	<b>231 206</b>
160 g	25 feuilles	50 x 65 cm	<b>623 684</b>
160 g	250 feuilles	21 x 29,7 cm	<b>322 410</b>
160 g	250 feuilles	24 x 32 cm	<b>362 212</b>
160 g	250 feuilles	29,7 x 42 cm	<b>893 753</b>
160 g	250 feuilles	50 x 65 cm	<b>299 285</b>
200 g	25 feuilles	50 x 65 cm	<b>786 877</b>
200 g	125 feuilles	50 x 65 cm	<b>470 920</b>
200 g	250 feuilles	21 x 29,7 cm	<b>810 685</b>
200 g	250 feuilles	24 x 32 cm	<b>171 445</b>
200 g	250 feuilles	29,7 x 42 cm	<b>620 426</b>
240 g	125 feuilles	24 x 32 cm	<b>797 508</b>
240 g	125 feuilles	50 x 65 cm	<b>103 677</b>

\* Sauf 797 508 et 103 677



Papier dessin blanc

Format 1,5 x 10 m.

**Le rouleau - 120 g 169 710**

**Le rouleau - 160 g 769 490**



Papier kraft blanc

Rouleau de papier dessin 60 g.

**Le rouleau**

**Format 1 x 10 m 501 096**

**Format 1 x 25 m 121 559**

**Format 0,50 x 200 m 470 550**

**Format 1 x 200 m 428 987**

**En feuilles**

**Format 1 x 0,70 m**

**Le paquet de 25 feuilles 540 538**



Bloc papier dessin blanc

**Format 21 x 29,7 cm - 120 g**

**Le bloc de 20 feuilles 751 847**

**Format 24 x 32 cm - 160 g**

**Le bloc de 20 feuilles 144 304**



Clairefontaine

Bloc papier dessin blanc

Bloc agrafé de 80 feuilles micro-perforées 90 g.

**Format A5 - 14,8 x 21 cm 286 058**

**Format A4 - 21 x 29,7 cm 770 314**



Album à spirale croquis XL

Papier dessin 90 g ivoire, pour croquis et esquisse.

**Bloc de 60 feuilles**

**Format A5 - 14,8 x 21 cm 770 097**

**Bloc de 120 feuilles**

**Format A4 - 21 x 29,7 cm 543 097**

**Format A3 - 29,7 x 42 cm 851 104**

Excellence

Papier dessin blanc

Format 21 x 29,7 cm, A4.

La pochette de 12 feuilles

180 g 359 280

Format 24 x 32 cm.

La pochette de 12 feuilles

180 g 853 270

224 g 903 835

Format 29,7 x 42 cm, A3.

La pochette de 10 feuilles

180 g 166 810



Papier dessin  
recyclé

100 % recyclé. À grain. 160 g. Format 24 x 32 cm.

La pochette de 10 feuilles - Coloris blanc 833 348



Papier dessin blanc « C » à grain

180 g.

La pochette de 12 feuilles Format 21 x 29,7 cm - A4 874 712

La pochette de 12 feuilles Format 24 x 32 cm 211 133

224 g.

La pochette de 12 feuilles Format 24 x 32 cm 685 567

La pochette de 10 feuilles Format 29,7 x 42 cm - A3 989 881

Papier à peindre



Ne gondole pas,  
même imbibé  
de peinture !

Papier à peindre

Une face blanche et une face bleue. Papier résistant à l'humidité de manière exceptionnelle et utilisable sur les 2 faces. Idéal pour peindre à la gouache. 120 g.

Le paquet de 50 feuilles - 50 x 35 cm



446 434

Le rouleau - 1 x 10 m



246 466

Le rouleau - 0,50 x 5 m



704 851



Papier à peindre

Papier blanc 80 g idéal pour réaliser des fresques géantes à la gouache.  
Format : 0,5 m x 50 m.

Le rouleau 982 035



Papier aquarelle

Grain fin. Convient à toutes les techniques humides : aquarelle, gouache et encre acrylique... Format 21 x 29,7 cm. 300 g.

L'album de 12 feuilles 321 819



Spécial  
peinture



Papier peinture blanc

370 g. Grain léger. Format 24 x 32 cm.

La pochette de 6 feuilles 373 850



Fresque à peindre

1 face blanche et 1 face bleue, résistante à l'humidité. 120 g. Format : 0,5 x 10 m.

Le rouleau

1 Décor Océan 158 488

2 Décor La Forêt 885 439

3 Décor Noël 371 145

4 Décor Espace 704 259





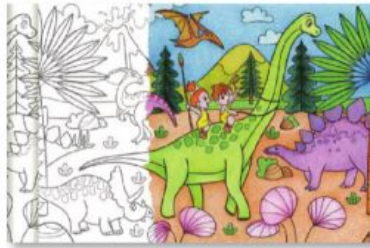

**Fresque à colorier** 🇫🇷

En papier 90 g. Permet à plusieurs enfants de colorier en même temps ou peut être découpée pour un travail individuel.  
Format : 35 cm x 5 m.

**La fresque**

- 1 **Écosystème** 938 908
- 2 **Les dinosaures** 390 156



**Coloriage géant** 🇫🇷

Fabriquée à partir de 25 % de matières recyclées. Papier offset 150 g/m<sup>2</sup>. Plusieurs enfants peuvent colorier en même temps. Format : 120 x 80 cm. Livré plié.

**Le coloriage**

- 1 **La planète** 573 303
- 2 **Le zoo** 287 569
- 3 **La ferme** 318 970
- 4 **Le monde féérique** 692 726

**Papier diffuseur**



Il suffit de colorier le papier avec de l'encre ou de la peinture, et d'humidifier avec un vaporisateur le papier. Les couleurs se diffusent et se mélangent pour un effet spectaculaire du type «tie and dye». Peut également s'utiliser avec des crayons ou des feutres.

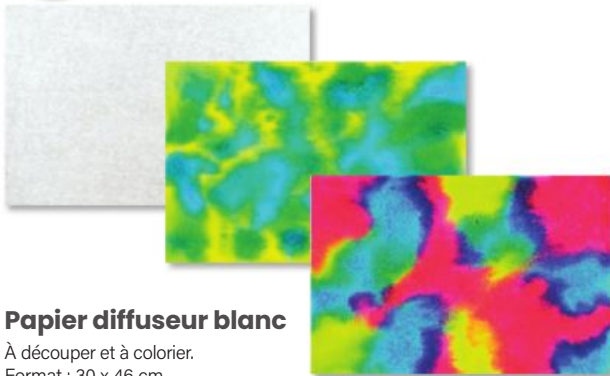

**Papier diffuseur blanc**

À découper et à colorier.  
Format : 30 x 46 cm.

**Le sachet de 50 feuilles** 896 129



**Fleurs en papier diffuseur**

4 modèles assortis. Format : 19 x 19 cm.

**Le sachet de 80 fleurs** 895 466



Facile à construire avec les zones auto-adhésives !

**Cerf-volant à construire**

Kit pour construire son propre cerf-volant. Contient 32 oiseaux en papier diffuseur, 32 baguettes, du fil et des banderoles.

**Le kit** 976 087



**Cœur en papier diffuseur**

Format : 22 x 15 cm.

**Le sachet de 50 cœurs** 151 375



**Papillon en papier diffuseur**

4 modèles assortis. Format : 23 x 18 cm.

**Le sachet de 48 papillons** 225 893



Excellence

160 g

**Papier dessin  
couleur en feuille**

160 g. Format 24 x 32 cm.

La pochette de 12 feuilles

- ① Teintes pastels 846 527
- ② Teintes vives 233 036
- ③ Teinte noire 259 470



130 g

**Papier dessin  
couleur**

130 g. Format 25 x 35 cm.

Le paquet de 50 feuilles 739 714



À grain, à haute teneur en coton. Couleurs avec une très bonne tenue à la lumière. Fabriqué sans acide (sauf le noir), en milieu neutre avec réserve alcaline. Le Mi-teintes offre, en plus de ses qualités dessin, l'assurance d'une excellente conservation dans le temps. Pour le pastel : crayon, sanguine, fusain, aquarelle, gouache et pour le vif : pliage, origami, découpage, maquette, décoration, fonds photos.



160 g

**Papier dessin  
en feuille Mi-teintes**

160 g. Format A3.

La pochette de 8 feuilles

- Coloris noir 448 589
- Couleurs vives 196 852



125 g

**Papier dessin noir**

Rouleau de 1,3 x 10 m. 125 g. Léger grain. Idéal pour le dessin à la craie d'art, aux crayons de couleur, pastel, gouache, la décoration et les travaux manuels.

Le rouleau 896 341



160 g

**Papier dessin  
en feuille Mi-teintes**

160 g. Format 50 x 65 cm.

Le paquet de 10 feuilles	Blanc	Noir	Bleu turquoise	Bleu outremer	Bouton d'or	Rouge vif	Vert billard
	555 163	882 626	970 783	126 704	551 158	642 290	418 552

Coloris assortis - Le paquet de 10 feuilles

- ① Teintes vives 782 456
- ② Teintes pastels 655 788







160 g

## Papier dessin couleur en feuille

Teinté dans la masse et résistant à la lumière. 2 faces lisses. Format 50 x 65 cm. 160 g.



**Le paquet de 10 feuilles**

Noir	Vert lierre	Orange vif	Bleu violacé	Chocolat	Rouge	Vert	Jaune citron	Turquoise	Bleu France	Gris ardoise	Vert tilleul	Banane	Fuchsia	Rose	Parme
707 185	548 534	385 725	216 935	321 011	486 910	303 717	485 705	225 060	252 076	896 493	815 229	913 671	414 871	939 108	195 460

**Le paquet de 24 feuilles - Coloris assortis**

① Teintes vives 309 079  
Teintes pastel 724 030

② Le paquet de 100 feuilles - 10 coloris assortis

Format 24 x 32 cm 583 673  
Format 50 x 65 cm 119 739

**Le paquet de 250 feuilles - 10 coloris assortis**

Format 24 x 32 cm 261 152



100 g

## Papier couleur 100 g

Pour coloriage, découpage...

**Le paquet de 250 feuilles**

- ① « Sugar Paper » teintes pastels  
21 x 29,7 cm (A4) 611 604
- ② « Sugar Paper » Noir  
21 x 29,7 cm (A4) 112 841
- ③ « Kaléidoscope » teintes vives  
21 x 29,7 cm (A4) 657 984  
42 x 29,7 cm (A3) 340 106  
42 x 59,4 cm (A2) 937 146



120 g

**CANSON**

*Vivaldi*

## Papier Vivaldi

120 g. 1 face lisse et 1 face satinée. Rigide et résistant. Couleurs vives et éclatantes pour le dessin, les travaux manuels, les collages, les découpages, la décoration, l'impression.

Format 50 x 65 cm

Le paquet de 50 feuilles, coloris assortis 560 944

120 g



## Papier couleur

120 g. 2 faces lisses. 10 couleurs assorties.

Format 21 x 29,7 cm - A4

Le paquet de 100 feuilles 827 431

Le paquet de 500 feuilles 778 094

Format 50 x 65 cm

Le paquet de 250 feuilles 832 901



100 % recyclé

150 g



## Papier Colorline



Parfait pour les travaux manuels, ce papier double face est également adapté à l'esquisse et au dessin : 1 face lisse pour laisser glisser feutres et marqueurs, et 1 face légèrement grainée pour les crayons, fusains et pastels. D'une texture équilibrée, ce grain accentue les effets de relief et offre une bonne résistance au gommage et au grattage. Format : 50 x 65 cm.

**Le paquet de 10 feuilles**

Blanc	Crème	Jaune d'or	Orange	Rose pétale
632 803	276 453	424 660	746 177	294 832
Fuchsia	Rouge	Violet	Bleu roi	Turquoise
521 264	221 830	558 295	804 498	239 082
Vert mousse	Vert franc	Chocolat	Gris clair	Noir
361 671	336 206	633 852	722 949	444 949

Le paquet de 25 feuilles - Coloris assortis 226 390





120 g

Clairefontaine

### Bloc de papier couleur

Papier aux couleurs vives 120 g, recommandé pour le découpage, la décoration et le collage.  
Format : 21 x 29,7 cm. 10 couleurs assorties.

Le bloc 115 675



### Papier Cartoline

Format 50 x 65 cm. 120 g.  
À découper, coller et façonner :  
Idéal pour les travaux scolaires.  
Qualité 100% recyclé. Coloris assortis.

Le paquet de 50 feuilles 544 127

Le paquet de 25 feuilles



120 g



130 g

### Bloc de papier noir

130 g. Papier recommandé pour le découpage, la décoration et le collage. Coloris noir.

Le bloc de 20 feuilles - Format 21 x 29,7 cm - A4 213 534

Le bloc de 10 feuilles - Format 21,7 x 42 cm - A3 783 872

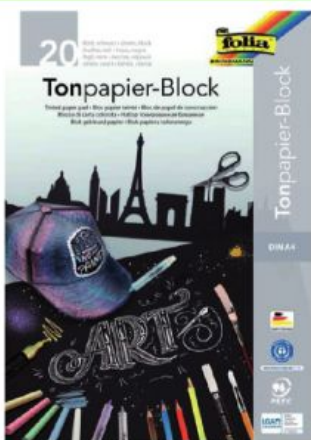

Jaune	Orange	Rouge	Fuchsia	Turquoise	Outremer	Vert clair
219 782	633 348	249 349	186 924	977 720	875 811	522 853
Vert foncé	Chocolat	Noir	Blanc			
254 661	695 687	808 639	802 470			



130 g

### Papier couleurs pastels

130 g. 10 couleurs assorties.

Le paquet de 100 feuilles

21 x 29,7 cm - A4 229 690

50 x 70 cm 862 486

150 g



Bicolore



### Papier Cartoline bicolore

150 g. Gamme de 10 combinaisons de couleurs vives recto/verso.  
Particulièrement dédié à des réalisations telles que mobiles, bateaux à voiles, maquettes en volume... Coloris assortis.

Le paquet de 25 feuilles - 50 x 65 cm 164 957

Le paquet de 60 feuilles - 50 x 32,5 cm 297 407

Le paquet de 100 feuilles - 21 x 29,7 cm 949 335



www.blauer-engel.de/1215



160 g

### Papier couleur

160 g. Surface lisse.  
Format 21 x 29,7 cm. Coloris assortis.

La ramette de 500 feuilles 181 660



### Feuille magnétique

Se découpe avec des ciseaux, des perforateurs déco...  
Coloris assortis : rouge, orange, jaune, vert, bleu, blanc et noir.  
Dimensions : 21 x 29,7 cm.

Le paquet de 7 feuilles magnétiques 704 086







240 g

Vivaldi **CANSON**

## Papier Vivaldi

Format 50 x 65 cm. 240 g. Grain lisse. Rigide et résistant. Couleurs vives et éclatantes pour le dessin, les travaux manuels, les collages, les découpages, la décoration, l'impression. Coloris assortis.

**Le paquet de 24 feuilles coloris assortis 334 386**



250 g



Papier 100% recyclé. Découpage, décoration et collage



## Papier couleur

Papier très épais couleurs vives. 2 faces lisses. 250 g. 10 couleurs assorties.

**Le paquet de 100 feuilles 24 x 32 cm 495 138**

**Le paquet de 250 feuilles 24 x 32 cm 767 129**

**Le paquet de 250 feuilles 35 x 50 cm 322 404**

**Le paquet de 100 feuilles 50 x 65 cm 686 789**



300 g

## Carton couleur

Feuille en carton épais 300 g idéale pour les travaux manuels. Format : 50 x 70 cm. Coloris assortis.

**Le paquet de 25 feuilles 915 134**

270 g



## Papier Carta

270 g. À découper, coller et façonner : idéal pour les travaux scolaires. Qualité 100 % recyclé.

**Le paquet de 10 feuilles Format 50 x 65 cm**

Marron	218 230
Jaune	377 763
Orange	922 439
Rouge	720 143
Fuchsia	925 441
Vert foncé	388 814
Vert clair	680 983
Turquoise	430 062
Bleu outremer	467 302
Noir	931 297



210 g

**Papier Carta en coloris assortis.**

**Le paquet de 250 feuilles. Format 21 x 29,7 cm. 10 coloris assortis 609 692**

**Le paquet de 40 feuilles. Format 32,5 x 50 cm. 8 coloris assortis 554 012**

**Le paquet de 25 feuilles. Format 50 x 65 cm. 10 coloris assortis 393 345**

En 210 g.

**Le paquet de 25 feuilles. Format 50 x 70 cm. 10 coloris assortis 356 967**



## Carton or et argent

Pour la réalisation de travaux manuels : objets de décoration, créations artistiques, encadrements, maquettes. Impression 2 faces. 300 g. Coloris : 5 or et 5 argent. Dimensions : 21 x 29,7 cm. A4.

**Le bloc de 10 feuilles 993 372**



300 g

340 g

## Carton couleur 2 faces

Feuille en carton épais 340 g idéale pour toutes les activités de loisirs créatifs. Avec 1 face couleur et 1 face grise. Format : 29 x 42 cm. 10 couleurs assorties.

**Le paquet de 100 feuilles 133 109**





Le carton ondulé peut être utilisé pour réaliser des constructions, des cartes d'invitation ou de vœux, des boîtes, des maquettes...  
Matériau rigide, il se colle et se découpe facilement.



### Carton ondulé couleur

Grande cannelure. 175 g.

Le rouleau de 2 x 0,70 m

Kraft	635 445
Blanc	786 133
Citron	426 807
Orange	503 369
Rouge	634 679
Fuchsia	973 926
Bleu clair	481 783
Vert pré	671 584
Noir	364 608



### Carton ondulé couleur

Micro cannelure. 300 g.  
Format : 50 x 70 cm. Coloris argent.

Le rouleau 189 756

### Carton ondulé en feuilles

Format : 50 x 70 cm.

Coloris assortis : kraft, blanc, noir, vert, violet, jaune, bleu, orange, marron et rouge.

La pochette de 10 feuilles 599 979



### Carton ondulé

Format : 25 x 35 cm.

Le paquet de 10 feuilles métallisées 820 865

Coloris assortis : 3 or, 3 argent, 1 rouge, 1 vert, 1 violet et 1 bleu.



Le paquet de 10 feuilles mates 198 355

Micro cannelure. 300 g.

Coloris assortis : rouge, blanc, rose, jaune, bleu, vert, violet, beige, marron et noir.





L'origami est une discipline de pliage artistique venue du Japon. Il permet, à partir d'une seule feuille de réaliser des figures : animaux, fleurs...

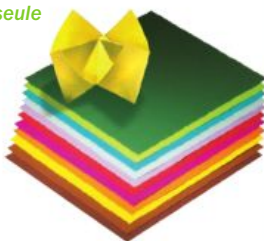

## Papier origami uni

2 faces couleur. Coloris assortis.

La pochette de 100 feuilles

Format 20 x 20 cm 303 832

## Papier origami animaux

70 g, 1 face avec motifs et 1 face unie.  
20 feuilles assorties + 1 notice de pliage.  
Format : 12 x 22 cm.

La pochette de 20 feuilles

1 Chien 287 947

2 Dinosaur 747 954



Pour créer son animal favori



## Papier pliage à motifs A4

170 g, 1 face avec motifs et 1 face unie.  
24 motifs x 4 feuilles. Format : 21 x 29,7 cm.

Le paquet de 96 feuilles 848 360



## Papier origami à motifs A4

80 g, 1 face imprimée, 1 face unie.  
10 motifs différents. Format : 21 x 29,7 cm.

La pochette de 50 feuilles 639 084

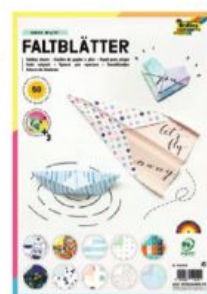

## Papier pliage à motifs A4

80 g, 1 face avec motifs et 1 face unie.  
16 motifs x 6 feuilles. Format : 21 x 29,7 cm.

Le paquet de 96 feuilles 311 831



## Calendrier de l'Avent à colorier

170 g, 1 face avec motifs et 1 face unie.

24 motifs x 4 feuilles. Format : 21 x 29,7 cm.

Le paquet de 96 feuilles 848 360



## Calendrier de l'Avent à colorier

Papier 160 g. 24 maisonnettes prédécoupées à colorier et à monter pour réaliser son calendrier avant Noël.

Le calendrier 236 267



## Papier origami à thème

70 g, 3 formats dans une pochette :  
10 x 10, 15 x 15 et 20 x 20 cm.

La pochette de 60 feuilles

1 Insectes (papillons, sauterelles, scarabées et libellules) 108 228

2 Animaux marins (poissons, crabes, hippocampes et tortues) 844 197

3 Animaux de la forêt (écureuils, cerfs, chouettes et lapins) 886 613

4 Kraft floral 257 783







**Papier origami à motifs  
20 x 20 cm**

70 g, 1 face avec motif et 1 face colorée.  
30 motifs différents (x 2) + 1 planche de  
stickers yeux (20 x 20 cm).

**La pochette de 60 feuilles**

- 1 Motifs thème « Noël » 351 811
- 2 Motifs thème « Bubbles » 195 950
- 3 Motifs thème « Liberty » 248 013
- 4 Motifs thème « Géométrie » 687 485
- 5 Motifs thème « Pelage » 714 089
- 6 Motifs thème « Nippon » 581 158



**Carton décor Clairefontaine**

Pour réaliser de jolies créations en carte de 160 g.  
Motif différent sur chacune des faces. Format : 25 x 35 cm.

**La pochette de 40 feuilles**

- 1 Coloris assortis 385 550
- 2 Décor Noël 321 804



www.clairefontaine.com



**Carton décor Love**

Carte 160 g dans les tons rouge/rosé.  
1 face imprimée, 1 face unie. Format : 25 x 35 cm.

**La pochette de 40 feuilles 436 257**



**Papier à motifs**

80 g, 1 face imprimée, 1 face unie.  
Format A4, 21 x 29,7 cm.

**La pochette de 96 feuilles**

- 1 Motifs « Geometric » 371 355
- 2 Motifs « Coeurs et étoiles » 772 389



**Set atelier papier déco**

Set créatif complet qui comprend près de 322 éléments :

- 10 feuilles carton 250 g (format 25 x 35 cm) : motifs assortis,
- 2 feuilles papier transparent 115 g (format 25 x 35 cm) avec motif,
- 4 feuilles papier waterproof (format 20 x 20 cm) coloris blanc,
- 50 feuilles papier (format 14 x 14 cm) : coloris assortis,
- 13 feuilles papier de soie 20 g (format 25 x 35 cm) : coloris assortis,
- 8 feuilles papier 130 g (format 25 x 35 cm) : coloris assortis,
- 6 feuilles carton ondulé (format 25 x 35 cm) : coloris assortis,
- 140 bandelettes papier (format 0,8 x 34,5 cm) : coloris assortis,
- 1 planche de 19 stickers 3D en forme de coeur,
- 30 cabochons : coloris et formes assortis,
- 40 formes variées en caoutchouc souple : coloris assortis.

Livré avec une notice explicative.

**Le set 983 153**



Un set complet pour  
libérer sa créativité !  
Activités en groupe





**Feuille décorative découpatch**  **découpatch** 

La pochette de 30 feuilles 30 x 40 cm par thème.



❶ Motifs fantaisie 229 744

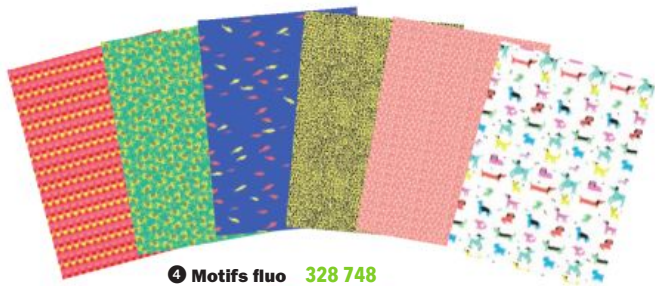

❷ Motifs fluo 328 748



❸ Motifs effet craquelé / mosaïque assortis 163 433

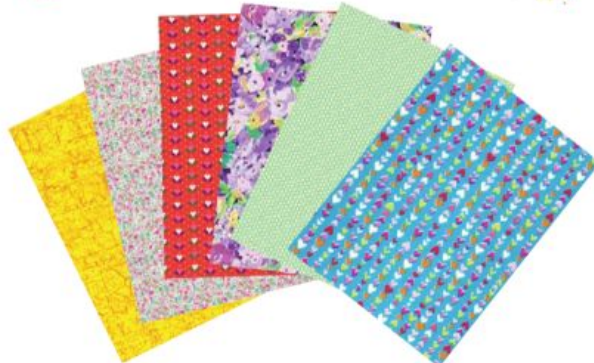

❹ Motifs graphiques 312 981



❺ Motifs peaux de bêtes assortis 433 482



❻ Motifs Noël assortis 579 570



**Papier déco arborigène**

Feuille de 74 g. 8 motifs x 4 feuilles.  
Format : 21,5 x 28 cm.

**Le paquet de 32 feuilles 945 699**



**découpatch** 

**Pack découpatch** 

Plus de 11 000 carrés de papier de 3 x 3 cm.

**Le pack 610 336**



**découpatch** 

**Pack découpatch** 

5 x 20 feuilles décoratives 30 x 40 cm, motifs bleus.

**Le pack de 100 feuilles 690 345**

**Papier déco fantaisie**

Feuille de 74 g.  
64 motifs x 2 feuilles + 64 feuilles unies  
de 8 couleurs. Format : 14 x 21,5 cm.

**Le paquet de 192 feuilles 849 743**



**Papier déco animaux**

Feuille de 74 g. 32 motifs x 3 feuilles  
(Insectes, oiseaux, dinosaures, animaux sauvages et marins).  
Format : 21,5 x 28 cm.

**Le paquet de 96 feuilles 989 612**



### Papier nature India

Papiers indiens faits main avec différentes finitions, pour couvrir des objets ou pour le scrapbooking. Format : 21 x 29,7 cm.

**Le bloc de 20 feuilles 232 197**



### Mosaïque papier

Pour créer des motifs et décorer des objets. Papier 200 g. Dimensions : 1 x 1 cm. Couleurs vives assorties.

**Le sachet de 10 000 mosaïques 888 465**

### Papier naturel

Textures différentes : papier Moonrock, papier banane, papier mûrier, fibre de soie, papier fleur. Format : 23 x 33 cm.

**La pochette de 18 feuilles 413 939**



### Papier de soie

Le papier de soie est raffiné et délicat. Il permet de réaliser de jolies créations pour la décoration et les travaux manuels, la carterie, le collage et l'emballage. 18 g.

**Le paquet de 26 feuilles - 50 x 70 cm - Blanc 178 497**

**Le rouleau de 24 feuilles - 50 x 75 cm - Coloris assortis 364 042**

**Le rouleau de 8 feuilles - 50 x 75 cm - Argent 403 409**

**Le rouleau de 8 feuilles - 50 x 75 cm - Or 333 158**



### Papier alvéolé nid d'abeille

Pour donner du volume à vos réalisations. 8 coloris assortis. Format : 33 x 40 cm.

**Le paquet de 8 feuilles 632 898**

### Papier de soie à la couleur

Apporte une touche de raffinement à vos créations. Format : 50 x 70 cm. 18 g.

**Le paquet de 26 feuilles**

Rouge	138 318
Bleu	541 056
Vert	716 588
Jaune	193 633
Orange	954 943
Violet	165 429
Rose	726 453
Noir	368 054



### Carré de soie

10 coloris assortis. Format : 16 x 16 cm. 18 g/m<sup>2</sup>.

**Le paquet de 500 carrés 930 479**





**Papier arc-en-ciel**

Couleurs vives et chatoyantes, résistantes à la lumière et au soleil. Papier lissé non gommé. Idéal pour le travail manuel. Format : 22 x 32 cm.

**La pochette de 10 feuilles 720 974**



**Papier pailleté**

10 coloris assortis. 70 g. 1 seule face pailletée. Format : 23 x 33 cm.

**La pochette de 10 feuilles 187 478**



**Papier motifs écorces**

8 motifs écorces au dos et fil du bois au verso, pour des réalisations plus vraies que nature. Format : 22 x 28 cm.

**La pochette de 32 feuilles 847 208**

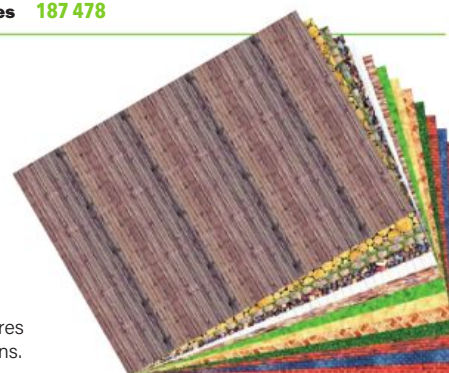

**Papier motifs structures**

Imitation bois, briques, cailloux et autres structures pour décorer vos créations. Format : 50 x 70 cm.

**Le paquet de 13 feuilles 837 204**



**Papier holographique pailleté adhésif**

Divers motifs (cœur, étoile, rond, imitation peau de serpent) et divers coloris (argenté, doré, vert, bleu clair, bleu, violet, rose, rose et argent. Format A4.

**La pochette de 10 feuilles 187 471**



**Carton holographique**

Lisse, rigide, avec un excellent effet de miroir. Ce carton fera scintiller toutes les créations originales et décorations de fin d'année.

**La pochette de 10 feuilles 35 x 50 cm - 195 g**

① **Motifs et coloris assortis 874 208**

**La pochette de 15 feuilles adhésives 21 x 29,7 cm - 100 g**

② **Motif étoiles argent 357 223**

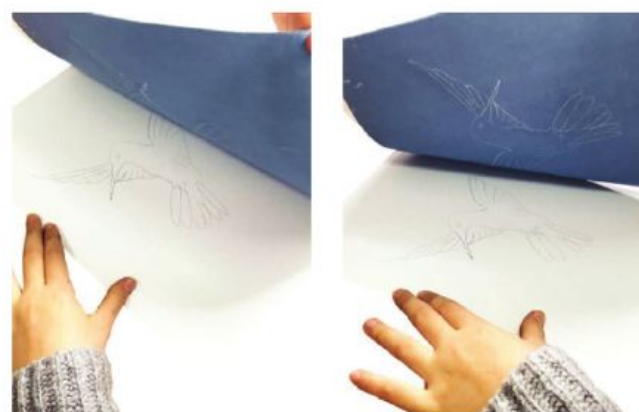

**Papier décalquant**

Aussi simple que le carbone, il permet de reproduire des motifs sur de nombreuses surfaces (papier, carton, tissu, bois, verre...). Il est effaçable, non gras et non salissant. 5 coloris assortis. Format A4.

**Le paquet de 50 feuilles 775 090**





### Papier métallisé

6 coloris assortis (25 or, 15 argent, 15 rouge, 15 vert, 15 bleu et 15 fuchsia).  
1 face métallisée 80 g. Format : 21 x 29,7 cm.

**Le paquet de 100 feuilles 593 792**

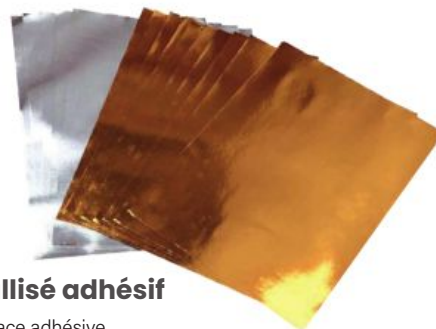

### Papier métallisé adhésif

1 face métallisée, 1 face adhésive.  
Feuille à découper ou à utiliser avec les perforateurs déco pour réaliser des décorations faciles et réussies. Format : 21 x 29,7 cm.

**La pochette de 15 feuilles - 80 g  
10 or et 5 argent 988 295**



### Métal à repousser

En aluminium.

**La pochette de 10 feuilles**

**Format 30 x 16 cm 870 961**

**Format 40 x 30 cm 472 428**



### Métal à repousser

Pour un dessin tout en relief.  
Feuille aluminium double face.  
Épaisseur 6/100è. Format : 21 x 30 cm.

**La pochette de 12 feuilles**

**① 1 face or - 1 face argent 172 408**

**② 1 face argent - 1 face couleur (3 rouge, 3 bleu, 3 cuivre) 500 852**



*Le papier vitrail allie transparence et vivacité exceptionnelle des couleurs. Réalisation de vitraux et de lanternes.*



### Papier vitrail

De belles couleurs pour la création de vitraux. Très résistant. Coloris assortis.

**Le paquet de 10 feuilles  
20 x 30 cm 458 302**

**Le paquet de 500 feuilles  
15 x 15 cm 588 764**

### Papier pour vitrail

Feuilles transparentes électrostatiques pour vitrail qui adhèrent sans colle sur les vitres. Format : 23 x 33 cm.

**La pochette de 10 feuilles 405 841**



### Papier transparent couleur

Un papier à la fois rigide et souple. Dédié à des applications nombreuses : le vitrail, la carterie, il apporte une touche de raffinement et d'originalité aux cartons d'invitations, aux faire-parts, cartes de vœux et de correspondance. 10 coloris assortis. 115 g. Format : 21 x 29,7 cm. A4.

**Le paquet de 10 feuilles 789 936**



### Kit calque et suspensions de Noël

Contient : 8 feuilles prédécoupées en papier cartonné coloré 210 g, 10 feuilles de papier vitrail 42 g et 4 feuilles de calque 115 g. Instructions fournies.

**Le kit 922 119**





**Le papier aluminium et métallisé** : En version 1 face, il s'utilise en travaux manuels et emballage cadeaux. En version 2 faces, c'est un papier de décoration en période de fêtes pour la réalisation de guirlandes, d'étoiles, de mobiles...



### Papier métallisé 1 face ■ ■

5 coloris : bleu, rouge, vert, argent et or. Dimensions : 0,70 x 2 m.



Le rouleau	Bleu	Rouge	Vert	Argent	Or
	101 377	175 320	635 396	605 397	712 810

**Les 10 rouleaux coloris assortis 295 340**



### Papier aluminium 2 faces

Rigide, il garde parfaitement la mémoire du pli. 90 g. Dimensions : 0,50 x 5 m.  
(2 or, 1 argent, 1 vert/or, 1 bleu/or, 1 rouge/or)

**Les 6 rouleaux 408 418**



### Papier déco ciel étoilé ■ ■

Métallisé bleu avec décor étoiles. Papier décoration et emballage cadeaux. Dimensions : 0,70 x 1,5 m.

**Le rouleau 917 838**



### Papier déco rocher ■ ■

Destiné à la décoration de Noël : réalisation de crèches, habillage pieds de sapin. Dimensions : 0,70 x 2,5 m.

**Le rouleau 278 184**



Le crépon supérieur est le support incontournable pour les travaux manuels et permet des créations plus solides : costumes, animaux...



Tissus pour déguisements  
p.260



## Papier crépon

En paquet de 10 feuilles.

Qualité supérieure



Qualité ordinaire

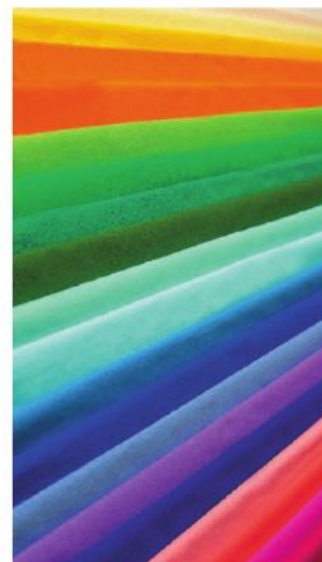

Qualité ordinaire.	Noir	Blanc	Bleu France	Bleu turquoise	Bleu clair	Vert foncé	Vert clair	Rouge	Cyclamen	Rose	Coloris assortis
Format 200 x 50 cm	504 074	287 360	501 663	689 009	684 757	395 611	996 735	931 109	488 494	330 442	535 673
	Mauve	Orange	Citron								
	776 223	879 464	812 145								
Qualité supérieure.	Noir	Blanc	Bleu France	Bleu turquoise	Vert foncé	Vert pré	Rouge	Cyclamen	Orange	Jaune citron	Coloris assortis
Format 250 x 50 cm	469 327	896 165	188 789	164 675	562 110	277 143	105 154	614 347	773 387	265 596	596 725



## Frise de papier crépon

À décorer. Ignifugé. Coloris assortis.  
Format : 5 cm x 10 m.

Le paquet de 10 frises 353 886



## Papier crépon ignifugé

Homologué M1 par le Laboratoire National d'Essai.  
Il est donc non feu et résistant à l'eau.  
Format : 250 x 50 cm. Coloris assortis.

Le paquet de 10 feuilles 224 426

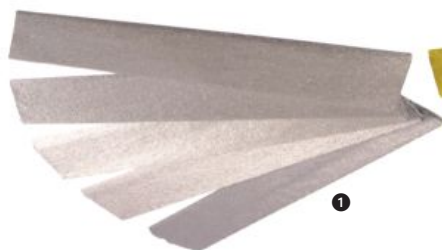

1

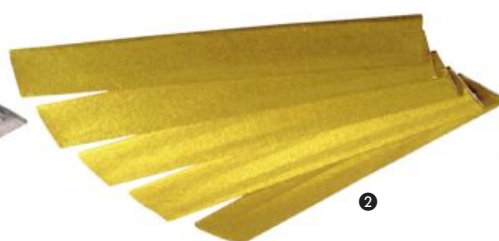

2



3

## Papier crépon métallisé

Le papier crépon métal crêpe est destiné aux travaux manuels comme aux décorations de fin d'année et emballages cadeaux.  
Format : 250 x 50 cm.



Le paquet de 5 feuilles

1	Argent	125 778
2	Or	122 563
3	Coloris assortis*	302 399

\* Or, argent, bleu métal, rouge métal et vert métal



### Papier kraft

Le papier kraft blanc est solide et bon marché. Idéal pour peindre et dessiner.  
Le papier kraft brun est utilisé pour l'emballage, l'esquisse, la protection de surfaces de travail. 60 g.

**Le rouleau de 0,70 x 3 m**

**Kraft brun** 796 796\*

**Kraft blanc (65 g)** 769 952\*

**Le rouleau Kraft brun 1 x 10 m** 859 837

**Le rouleau Kraft brun 1 x 25 m** 855 829



**Le paquet de 25 feuilles kraft 0,70 x 1 m**

**Brun** 279 746

**Blanc** 540 538



### Papier kraft en bloc

Bloc encollé de kraft brun.  
Format 21 x 29,7 cm (A4). 90 g.

**Le bloc de 100 feuilles** 458 149



### Papier kraft épais

120 g. Format 21 x 29,7 cm (A4).

**Le paquet de 100 feuilles** 771 397



### Papier kraft couleur

Couleurs teintées dans la masse.  
Pour les travaux manuels, le découpage et le dessin.  
70 g. Dimensions : 0,70 x 3 m.

<b>Le rouleau</b>	Noir	Rouge	Vert foncé	Bleu France	Jaune
	910 829	505 159	233 465	995 137	785 425

**La boîte de 10 rouleaux**  
**Coloris assortis** 486 730



### Papier kraft imprimé

Feuilles de 120 g et 230 g à motifs assortis.

**Le bloc de 20 feuilles** 761 281



### Papier kraft métallisé

70 g. Dimensions : 0,70 x 3 m.

**Le rouleau**

Or	666 808
Argent	429 146



### Bolduc

Bolduc lisse et brillant.  
Semi rigide pour les emballages et les décorations.



<b>Le rouleau de</b>	Or métallisé	Argent métallisé	Rouge métallisé	Vert métallisé
<b>7 mm x 250 m</b>	820 711	943 224	415 142	262 409



### Pochette cadeau

En papier kraft.

**Le lot de 50 pochettes**

① Motif coeurs rouges 11 x 21 cm	691 477
② Motif étoiles blanches 15 x 31 cm	158 375
③ Motif pois 21 x 37 cm	694 297

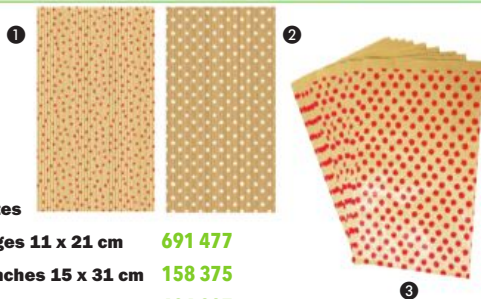

### Sachet de cellophane

Sachet transparent avec fond.

**Le lot de 100 sachets**

11,5 x 19 cm	384 324
14,5 x 23,5 cm	343 154



### Papier cadeau

5 motifs. Pour l'emballage cadeaux mais également les travaux manuels : découpage, décoration et collage.  
Photo non contractuelle (les motifs pouvant varier).  
Dimensions : 0,70 x 2 m.

① La boîte de 10 rouleaux	443 045
② La boîte de 10 rouleaux	533 576



### Papier fleuriste

Polypropylène translucide. 40 microns. Pour l'emballage cadeaux.

<b>Le rouleau</b>		
0,70 x 3 m	163 268	0,70 x 25 m 351 886



### Papier irisé

Les reflets du film irisé garantissent de beaux paquets cadeaux. Dimensions : 0,70 x 10 m.

**Le rouleau** 580 186





Il s'agit d'une feuille recouverte d'un enduit noir. On gratte avec le bâtonnet pour laisser apparaître la couleur de fond : arc en ciel, vitrail, étincelles, or ou argent. **Simple et plein d'effets !**

10 stylets offerts



Dès 3 ans



### Feuille à gratter arc-en-ciel

Feuille à gratter aux effets arc-en-ciel. Format 10 x 15 cm. Livrée avec 10 stylets en bois offerts.

Le pochette de 30 feuilles 397 178

### Pochette de 30 feuilles à gratter

30 feuilles à gratter or et argent format 10 x 15 cm. Livrée avec 1 stylet offert.

Le pochette or/argent 322 509

### Mini carte à gratter arc-en-ciel

Format 8,8 x 8,8 cm. Livrée avec 1 bâton en bois pour gratter.

Le bloc de 125 mini cartes à gratter 826 765



### Kit de cartes à gratter + plumes

Set spécial collectivités : 60 cartes à gratter format 20 x 12,5 cm (3 fonds assortis avec effets argent, holographique et arc-en-ciel). Livré avec 30 plumes râteau de 4 traits et 30 mini-cartes 8,7 x 5 cm pour s'entraîner.

Le kit de 60 cartes + 30 plumes offertes 533 234



### Sticker à gratter

Positionner la gommette à gratter sur un support sur lequel vous avez écrit un message au préalable. Il suffit de gratter ensuite pour laisser le texte apparaître. 6 planches et 3 formes assorties. Format 17 x 22 cm.

Le lot de 36 stickers à gratter 283 182



### Masque à gratter

4 modèles multicolores à gratter pour créer des masques originaux. Dimensions : environ 22 x 15 cm.

Le lot de 12 masques 367 023



### Bracelet à gratter

2 modèles multicolores. Longueur ajustable. Format : 23 x 3 cm.

Le lot de 12 bracelets 481 855

### Forme de Pâques à gratter

10 œufs (11 x 9,5 cm) et 16 formes cloches, lapins, poules, poussins, poissons, œufs et paniers (8 à 10 cm). Livrée avec ruban de suspension.

Le kit de 16 formes à gratter 504 979



### Forme Halloween à gratter

Citrouille, araignée, chauve-souris, fantôme, sorcière et tête de mort, de 6 à 12 cm. Livrée avec ruban de suspension et 2 bâtonnets en bois.

Le kit de 32 formes 148 809

### Forme de Noël à gratter

15 boules, 9 sapins, 9 étoiles, 3 bonhommes de neige et 3 flocons de 6 à 7 cm. Livrée avec cordelette et grattoir.

Le kit de 39 formes 728 765



### Pique à gratter

En bois.

Le sachet de 50 piques 797 459



12 modèles  
de cranterage



**Wonday**

### 12 modèles de ciseaux à cranter

12 découpes différentes.

Le lot de 12 ciseaux - 16 cm **983 677**



### Ciseaux à cranter

Ciseaux à cranter 14 dents. Robuste : découpe carton fort, ficelle...  
Bi-matière.

Les ciseaux - 23 cm **908 187**

+ 1 perforateur  
dauphin offert !

**Wonday**

### 9 perforateurs déco fantaisie + 1 perfo offert

7 perforateurs motifs assortis + 1 offert :  
sapin, feuille, cœur, étoile, ours, pied, soleil  
+ dauphin (offert).

Dimension du motif : 20 mm. 2 perforateurs  
grands modèles motifs : fleur et papillon.  
Dimension du motif : 40 mm.

La boîte en plastique **925 301**



### Perforateur lettres et chiffres

Contient : 1 pince à perforer, 26 perforateurs  
les lettres de l'alphabet et 10 perforateurs les  
chiffres de 0 à 9. Dimensions : 5 à 8 mm.

La boîte **362 344**



**Wonday**

### Perforateur fantaisie

Pour fabriquer vos gommettes  
et confettis, et perforer vos lettres  
et cartes pour les décorer !

Beaucoup de possibilités créatives grâce aux motifs fantaisie !  
Dimension du motif : 20 mm.

① Les 3 perforateurs «Déco Noël»  
sapin, flocon, étoile

**150 688**

② Les 3 perforateurs «Déco Fête des mères»  
tulipe, cœur, ourson

**618 068**

③ Les 4 perforateurs «Déco géométrie»  
triangle, rond, carré, rectangle

**853 171**

Ciseaux  
écoliers  
p.92

3 modèles  
de cranterage



**Wonday**

### Ciseaux à cranter

3 cranterages : petites vagues, grandes vagues et zig-zag.

Le lot de 3 ciseaux - 16 cm **283 152**

+ 1 perforateur  
oursin offert !

**Wonday**

### Perforateur fantaisie grand modèle + 1 perfo offert

9 perforateurs motifs assortis + 1 offert :  
fleur, marguerite, sapin, feuille, soleil, papillon,  
cœur, étoile, flocon + ourson (offert).  
Dimension du motif : 25 mm.

La valisette **675 564**



### Perforateur spécial Noël

Valise composée de 4 perforateurs 25 mm  
(sapin, étoile, coeur et flocon),  
d'1 perforateur coin motif houx et  
d'1 perforateur bordure motif guirlande.

La valisette **516 514**



**Wonday**

### Perforateur géant vert

Modèle géant à levier de 7,6 cm.

Le perforateur

① Forme cœur **290 963**

② Forme étoile **595 487**

③ Forme rond **476 208**

④ Forme fleur **310 854**

⑤ Forme sapin **614 911**

⑥ Forme feuille **911 139**

⑦ Forme flocon **623 259**



**Wonday**

### Pince à gaufrier

6 modèles assortis.

Pour décorer vos cartes,  
faire-part et enveloppes.

Dimensions du motif : entre 10 et 15 mm.

Le lot de 6 pinces à gaufrier **231 008**



# Le coloriage taillé pour l'école !



Voir  
p.200



**NOUVEAU**



Voir  
p.192

**Maxi schoolpack en carton**  
x76 crayons woody 3 in 1  
x240 feutres Trio A-Z

Voir  
p.193

- ✓ Des produits de qualité bien pensés
- ✓ Des formats pratiques et costauds



**Pot en métal**  
x38 crayons Trio

**L'ATELIER STABILO**

**DÉCOUVREZ NOS RESSOURCES !**



DES TUTOS CRÉATIFS, DES AVIS  
D'EXPERTS, DES ÉCHANTILLONS, ...



**Recharges à la couleur**  
x12 feutres power

Voir  
p.202



# Travaux manuels

Coloriage . . . . .	p. 192 à 206
Peinture . . . . .	p. 207 à 222
Encre à dessiner . . . . .	p. 223
Accessoires peinture . . . . .	p. 224 à 231
Supports à dessin et technique d'impression . . . . .	p. 232 et 233
Tissus à décorer . . . . .	p. 234 et 235
Objets à décorer . . . . .	p. 236 à 249
Perles et bijoux . . . . .	p. 250 à 254
Fils pour travaux manuels . . . . .	p. 255 à 257
Travail des matières . . . . .	p. 258 à 266
Modelage . . . . .	p. 267 à 278
Sables et mosaïques . . . . .	p. 278 et 279
Gommettes . . . . .	p. 280 à 289





**Crayon de couleur Groove Triple One**

3 en 1, il peut être utilisé soit comme crayon de couleur, comme crayon de cire ou mélangé à de l'eau comme crayon aquarellable. Peut être utilisé sur du papier, carton, surfaces sombres, tissus, verre, céramique, bois... crayon 12 cm, mine extra grosse 10 mm.



**La boîte de 12 crayons 454 034**

**Le Class Pack de 48 crayons assortis + 2 taille-crayons 671 950**



**GIOTTO be-bè**



Boîte avec poignée en plastique souple



**Crayon de couleur be-bè**

Prise en main facile par les petites mains. Application aisée sur le papier. Ultra-lavable. Coloris assortis : noir, marron, vert émeraude, vert, jaune, orange, rouge, magenta, rose, bleu ciel, violet, bleu outremer. Crayon 10,5 cm, diamètre 13 mm. Mine 7 mm.

**L'étui de 12 crayons 496 327**

**Le Class Pack de 36 crayons assortis + 3 taille-crayons 683 742**

**Le Class Pack de 72 crayons assortis 101 770**



**LYRA Germany**



**Crayon de couleur Triple One**

3 en 1, il peut être utilisé soit comme crayon de couleur, comme crayon de cire ou mélangé à de l'eau comme crayon aquarellable. Couleurs brillantes et écriture douce. Mine extra-résistante au bris, hautement pigmentée et extra-grasse. Coloris assortis : vert, jaune, rouge, violet, marron, argent, or, noir, bleu foncé, vert, orange et bleu clair. Crayon 12 cm, diamètre 10 mm. Mine grosse 6,25 mm.

**L'étui de 12 crayons 159 017**

**Le pot de 36 crayons 386 111**



**Crayon de couleur Ferby**

Crayon de couleur triangulaire gros module. Format ergonomique aux formes arrondies. Crayon corps vernis 12 cm adapté aux petites mains, Ø 10 mm. Mine 6,25 mm. Coloris assortis.

**La pochette de 12 crayons 153 953**

**Le pot de 36 crayons 397 829**

**La boîte de 96 crayons 352 909**

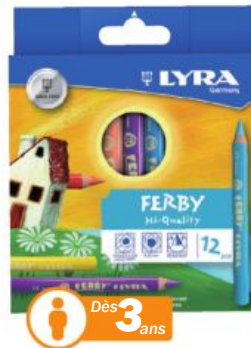

**LYRA Germany**

**Crayon de couleur super Ferby**

Crayon de couleur triangulaire gros module. Format ergonomique aux formes arrondies. Crayon 17,5 cm, diamètre 10 mm. Mine 6,25 mm. Coloris assortis.

**L'étui de 12 crayons 371 946**

**L'étui de 12 crayons coloris métalliques 550 825**

**Le pot de 36 crayons coloris métalliques 285 292**



**Crayon de couleur STABILO woody 3in1 duo**

Crayon de couleur à mine bicolore, très pigmentée pour des couleurs intenses et des utilisations sur papiers foncés. Peut également être utilisé en aquarelle ou craie grasse. Crayon 11 cm, Ø 15 mm et mine de 10 mm.

**L'étui de 5 crayons + 1 taille-crayon 933 874**

**L'étui de 10 crayons + 1 taille-crayon 263 410**



**STABILO**



**Crayon de couleur STABILO woody 3in1**

Crayon de couleur aux multiples talents pour réaliser des effets de coloriage infinis (pochoirs, décalquage, grattage,...). Peut être utilisé comme crayon de couleur, crayon aquarellable, craie grasse, sur tous les supports (papier, bois, verre, plastique, tableau blanc, ardoise...). Crayon 11 cm, Ø 15 mm, mine extra grosse 10 mm.

**L'étui de 6 crayons pastels + 1 taille-crayon sécurité 590 136**

**L'étui de 10 crayons + 1 taille-crayon sécurité 521 616**

**L'étui de 18 crayons + 1 taille-crayon sécurité + 1 pinceau 986 197**

**L'étui de 18 crayons dont 6 pastels + 1 taille-crayon sécurité + 1 pinceau 744 889**

**Le Class Pack de 38 crayons + 3 taille-crayons 131 115**

**Le maxi Schoolpack de 76 crayons + 4 taille-crayons 469 262**



**STABILO**

**Le crayon**

Blanc	522 758
Noir	403 074
Cyan	472 787
Bleu foncé	833 392
Vert foncé	743 633
Rose chair	612 763
Vermillon	892 052
Jaune	701 631
Orange	407 214
Marron	383 272
Or	730 162
Argent	217 854





## Crayon de couleur Jumbo

Mine de qualité hautement résistante au bris. Couleurs intenses. Diamètre 9,6 mm, mine 5 mm.

- Corps hexagonal**
  - Le pot de 36 crayons **746 905**
  - Le Class Pack de 120 crayons **306 596**
- Corps triangulaire**
  - Le pot de 36 crayons **357 046**
  - Le Class Pack de 120 crayons **691 529**



## GIOTTO

### Crayon de couleur Mega

Crayon de couleur hexagonal gros module, vernis avec rayures dorées, laqué dans la couleur de la mine, idéal pour débiter le coloriage. Mine de qualité supérieure, très résistante et riche en pigments. Crayon 18 cm, mine 5,5 mm.

- L'étui de 12 crayons **347 474**
- Le pot de 24 crayons **848 661** (14 or et 10 argent)
- Le Schoolpack de 108 crayons **415 882**



Idéal pour débiter le coloriage !



## GIOTTO

### Crayon de couleur Stilnovo Maxi

Crayon de couleur géant au corps triangulaire, facile de maintenir. Crayon 18 cm, mine 4,3 mm.

- L'étui de 12 crayons **403 647**

Très bonne prise en main



Bois haute qualité



### Crayon de couleur STABILO Trio

Crayon de couleur triangulaire pour une meilleure prise de main. Fabriqué en bois de qualité protégeant bien la mine. Mine large et souple pour un coloriage plus rapide. Lavable. Crayon 17 cm, diamètre 8,5 mm. Mine 4 mm.

- L'étui de 12 crayons **449 814**
- Le pot de 38 crayons **626 162**
- Le Class Pack de 96 crayons **405 312**
- Le lot de 12 étuis de 12 crayons dont 1 gratuit **538 534**



### Crayon de couleur gros module

Coloris assortis. Crayon hexagonal 17,5 cm, diam. 8,5 mm. Mine 5 mm.

- L'étui de 12 crayons **766 012**
- Le pot de 48 crayons **946 028**

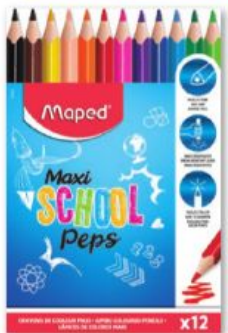

### Crayon de couleur gros module

Fabriqué à partir de 35% de matières recyclées et 22% d'origine naturelle. Crayon 17,5 cm. Mine 4,8 mm.

- L'étui de 12 crayons **219 666**



### Crayon de couleur tons peaux

Enfin des crayons de couleur pour dessiner les visages de tous les habitants du monde ! 12 crayons de couleur géants de forme hexagonale, reprenant les 12 principaux tons de peau. Crayon 17,5 cm, diamètre 10 mm. Mine 6,25 mm.

- L'étui de 12 crayons **638 834**



Dessignons tous les visages du monde !



### Crayon de couleur Évolution triangle

Fabriqué à partir de 51% de matières recyclées. Sa forme triangulaire et son corps gros module permettent à l'enfant de bien positionner ses doigts sur le crayon. Résistant aux chocs et garanti sans échardes. Couleurs vives, lumineuses, couvrantes et miscibles entre elles. Crayon 14 cm, diamètre 10 mm. Mine 4 mm.

- L'étui de 12 crayons **915 541**
- Le pot de 48 crayons **200 636**
- Le Class Pack de 144 crayons **659 739**
- Le Maxi Class Pack de 216 crayons **297 595**

Technologie exclusive : crayon sans bois







Corps hexagonal



## GIOTTO

### Crayon de couleur Stilnovo

Crayon de couleur hexagonal, corps vernis. Mine solide de qualité. Couleurs vives assorties. Crayon 17 cm avec emplacement pour écrire son nom, diamètre 6,8 mm. Mine 3,3 mm.

- L'étui de 12 crayons** 692 805
- Le pot de 48 crayons** 385 441
- Le pot de 84 crayons** 213 613
- Le Class Pack de 192 crayons** 310 665



### Crayon de couleur Noris® colour 187

Boîte et étuis carton composés à 80% minimum de matériau recyclé. Crayon de couleur triangulaire. Coloris assortis. Crayon 17,5 cm, diamètre 7 mm. Mine 3 mm. Ultra résistante.

- L'étui de 12 crayons** 201 275
- L'étui de 24 crayons** 787 404
- Le Class Pack de 144 crayons + 3 taille-crayons** 645 157



Corps triangulaire  
Ne roule pas

### Crayon de couleur Noris® colour 185

Fabriqué en bois upcyclé selon un procédé innovant permettant de recycler même les plus petits résidus de bois. Les copeaux, issus du processus de sciage, sont ainsi transformés en crayons de haute qualité.

Crayon de couleur hexagonal fabriqué en matériau innovant WOPEX®. Crayon 17,5 cm, diamètre 7 mm. Mine 3 mm.

#### L'étui de 12 crayons

- |            |         |
|------------|---------|
| Blanc      | 925 816 |
| Noir       | 496 101 |
| Bleu foncé | 216 834 |
| Bleu clair | 532 945 |
| Rouge      | 529 364 |
| Vert       | 704 010 |
| Vert clair | 892 631 |
| Chair      | 327 435 |
| Rose       | 850 559 |
| Jaune      | 992 817 |
| Orange     | 983 515 |
| Marron     | 272 490 |
| Assortis   | 606 672 |



Corps hexagonal



Incassable !



Corps hexagonal



## GIOTTO

### Crayon de couleur Colors 3.0

Crayon de couleur hexagonal, corps verni. Crayon 18 cm avec emplacement pour écrire son nom, diamètre 6,8 mm. Mine 3 mm.

- L'étui de 12 crayons** 989 768
- Le pot de 84 crayons** 178 098
- Le Class Pack de 192 crayons** 918 884



Corps hexagonal



### Crayon de couleur eco family Tita

Corps fabriqué à partir de 79% de plastiques recyclés. Crayon de couleur hexagonal aux couleurs brillantes et lavables. Mine super résistante 3 mm. Crayon 17,5 cm.

- L'étui de 12 crayons** 124 371



## GIOTTO

### Crayon de couleur Elios Wood Free

Crayon de couleur triangulaire en résine. Crayon 17 cm, diamètre 7,5 mm. Mine 3,3 mm.

- L'étui de 12 crayons** 815 263
- L'étui de 24 crayons** 152 372
- Le pot de 84 crayons** 393 098
- Le Class Pack de 288 crayons** 607 121



Corps triangulaire  
Ne roule pas







Corps hexagonal



**Crayon de couleur Évolution**

Fabriqué à partir de 51% de matières recyclées.  
Crayon de couleur hexagonal, avec le corps en résine de synthèse.  
Solide, sans écharde en cas de casse, résistant au mordillage.  
Mine de qualité riche en pigments. Sans PVC.  
Crayon 17,5 cm, diamètre 7 mm. Mine 3 mm.

- Le lot de 10 étuis de 12 crayons + 2 offerts** 847 541
- L'étui en carton recyclé de 12 crayons** 710 496
- L'étui en carton recyclé de 18 crayons** 845 288
- Le pot de 60 crayons** 303 463
- Le Class Pack de 144 crayons** 601 761
- Le Class Pack de 288 crayons** 445 033



51%  
de matières  
recyclées



Les crayons respectueux de l'environnement



Corps hexagonal



**Crayon de couleur STABILO GREENcolors**

Crayon de couleur à corps fin hexagonal recouvert d'un vernis mat. Fabriqué avec du bois certifié 100% FSC. Mine de couleur de grande qualité pour un coloriage puissant et éclatant.  
Crayon 17 cm, diamètre 8 mm. Mine 3 mm.

- L'étui de 12 crayons** 163 695

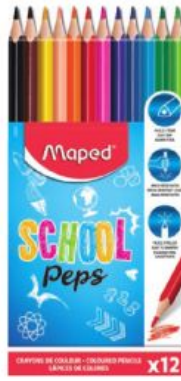

**Crayon de couleur School Peps**

Fabriqué à partir de 45% de matières recyclées et 25% d'origine naturelle.  
Crayon de couleur triangulaire ultra résistant.  
Crayon 17,5 cm, diamètre 7 mm. Mine 3,2 mm.

- La pochette de 12 crayons** 897 864
- La pochette de 24 crayons (Color' Peps)** 227 994
- Le pot de 72 crayons** 223 338
- Le Class Pack de 144 crayons** 366 308



Dès 3 ans



Corps triangulaire  
Ne roule pas



Corps triangulaire  
Ne roule pas

**Crayon de couleur Color' Peps**

Crayon de couleur triangulaire pour une meilleure prise en main. Facile à tailler, ne fait pas d'écharde. Mine tendre et résistante 2,9 mm.  
Crayon 17,5 cm.  
Coloris fluo assortis.

- L'étui de 6 crayons fluo** 739 989
- L'étui de 12 crayons pastels** 854 027



Corps hexagonal



**Crayon de couleur**

Crayon hexagonal de 17,5 cm, diamètre 7 mm.

- L'étui de 12 crayons** 685 398
- Le Class Pack de 144 crayons** 475 736







Dès 3 ans



Corps hexagonal



**Crayon de couleur Evolution Illusion**

Crayon de couleur hexagonal avec corps en résine de synthèse et bout gomme.

L'étui de 12 crayons 555 824

L'étui de 24 crayons 184 007



Couleurs effaçables grâce au bout gomme



Dès 4 ans



Corps triangulaire Ne roule pas

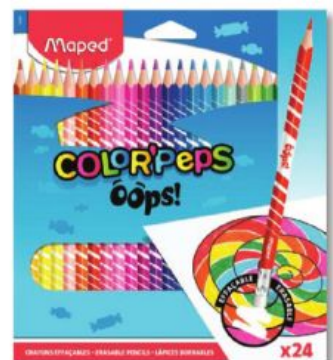

**Crayon de couleur Oops effaçable**

Crayon de couleur de forme triangulaire avec une gomme intégrée pour corriger facilement des zones de coloriage. Crayon 18,5 cm, diamètre 7 mm. Mine 3 mm.

L'étui de 12 crayons 518 785

L'étui de 24 crayons 125 771

Dès 3 ans



Corps hexagonal



Corps hexagonal



Aquarellable



**Crayon de couleur Noris® aquarell 144 10**

Crayon de couleur hexagonal, aquarellable pour de multiples possibilités créatives : à sec (coloriage, dessin) ou à l'eau et au pinceau (aquarelle). Mine 3 mm équipée du système ABS (gaine de protection anti-casse pour une mine plus solide).

L'étui de 12 crayons + pinceau 119 108

Dès 3 ans



Corps hexagonal



Aquarellable

**GIOTTO**

**Crayon de couleur Stilnovo aquarellable**

Crayon de couleur hexagonal, corps vernis. Mine aquarellable. Couleurs vives assorties. Crayon 17 cm avec emplacement pour écrire son nom, diamètre 6,8 mm. Mine 3,3 mm.

L'étui de 12 crayons 886 963

L'étui de 24 crayons 305 542

Le pot de 48 crayons 972 189



Dès 3 ans



Corps hexagonal



PEFC

**GIOTTO**

**Crayon de couleur Stilnovo Skin Tones**

Crayon de couleur hexagonal, corps vernis. 12 teintes pour créer des tons de peau différents. Crayon 18 cm, diamètre 6,8 mm. Mine 3,3 mm.

L'étui de 12 crayons 234 921



Corps hexagonal



Aquarellable



PEFC



MADE IN GERMANY

**Crayon de couleur Staedtler® Design Journey**

Crayon de couleur aquarellable de forme hexagonale. Mine douce pour des effets brillants à l'eau et au pinceau sur papier aquarelle. Crayon 17,3 cm, diamètre 7,4 mm. Boîte métal.

La boîte de 24 crayons 925 160



Corps triangulaire Ne roule pas

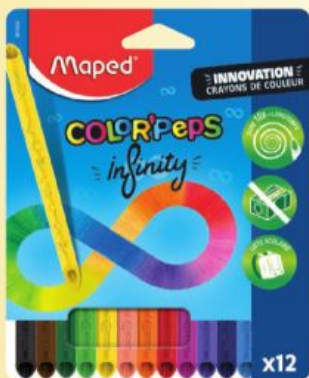

**Crayon de couleur Color' Peps infinity**

Crayon de couleur triangulaire, 100 % mine tendre et résistante. Pas besoin de le tailler, il s'auto-affûte en coloriant. Longueur : 11,5 cm. Coloris assortis.

La pochette de 12 crayons 609 318

La pochette de 24 crayons 107 597

Le Class Pack de 72 crayons 724 478

Le Class Pack de 144 crayons 370 760



Dès 3 ans

**Crayon gel aquarellable**

Crayon de forme triangulaire avec un corps plastique avec système twist pour laisser les mains propres. Fort pouvoir couvrant et bonne sensations de glisse. Crayon 12,6 cm, diamètre 9,6 mm.

La boîte de 10 crayons 325 032



Dès **2** ans



**GIOTTO**  
be-bé

### Craie à la cire be-bé

Destinée aux petits : lavable sur mains et tissus, ne s'effrite pas, très résistante. Couleurs vives et brillantes. Testée dermatologiquement. Craie 7,5 cm, diamètre 11 mm.

L'étui de 10 craies + 1 taille-crayon **432 032**  
La boîte de 40 craies + 2 taille-crayons **362 281**



Dès **4** ans

**GIOTTO**

### Craie à la cire rectangulaire

Fabriquée à base de cire d'abeille, cette craie à la forme de brique est multisurfaces avec ses pigments couvrants, de haute qualité. Dimensions d'une craie : 4 x 2 cm.

L'étui de 12 craies **483 940**

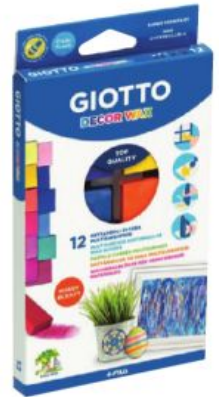

Corps rond

### Craie à la cire

Crayon de couleur au diamètre très large et arrondi avec mine de craie à la cire de diamètre 8 mm.

La boîte de 36 crayons + 3 taille-crayons **771 432**



Dès **3** ans



**GIOTTO**

### Crayon à la cire Cera Maxi

Maxi crayon à la cire lavable sur la plupart des tissus et des surfaces non poreuses. Crayon 10 cm, diamètre 11,5 mm.

L'étui de 12 craies **748 609**  
Le pot de 60 craies **615 514**  
Le schoolpack de 96 craies **757 119**



Dès **3** ans

De magnifiques arcs-en-ciel en 1 seul trait !

### Crayon cire Arc-en-ciel

Craie cire multicolore à section carrée.

La boîte de 6 crayons **385 130**

### Craie à la cire métallisée

De qualité supérieure. Craie 8 cm. Diamètre 12 mm.

La boîte de 12 craies  
Or **252 588**  
Argent **590 802**



### Crayon à la cire Métallique

Coloris assortis : or, argent et bronze. Crayon 6 cm, diamètre 10 mm.

La boîte de 48 crayons **299 846**

Dès **3** ans

**JOVI**

### Craie décor glass

Craie de cire twist utilisable sur tous supports non poreux : verre, porcelaine, plastique... S'efface à l'eau savonneuse.

La pochette de 6 craies **717 917**



Corps rond

Dès **30** mois

### Crayon Plastidécors

Crayon plastique rond, idéal pour le coloriage. Ne tache pas, se taille comme un crayon. Crayon 12 cm, diamètre 8 mm.

La pochette de 12 crayons **785 417**

**BIC Kids**



Corps triangulaire  
Ne roule pas

Dès **30** mois

### Craie Plastidécors triangle

Craie plastique triangle, idéale pour le coloriage et les grands aplats. Ne tache ni la peau, ni le tissu. Très résistante. Couleurs assorties vives et couvrantes. Craie 9 cm, diamètre 12 mm.

L'étui de 12 craies **817 170**  
Le Class Pack de 144 craies **817 528**



Dès **3** ans



Corps hexagonal

**JOVI**

### Crayon plastique

Crayon plastique hexagonal. Facile à tailler. Couleurs vives qui ne tachent pas. Crayon 11 cm, diamètre 8 mm.

La pochette de 12 crayons **923 066**







**CRAY-PAS**

**Pastel à l'huile JUNIOR ARTIST**

Pastel à l'huile riche en couleurs intenses et lumineuses très couvrant. Permet des techniques variées : superpositions, grattages, pochoirs, fondus. Coloris assortis. Ø : 8 mm. Longueur : 6 cm.

- La boîte de 12 pastels 692 432
- La boîte de 25 pastels 920 999
- Le Class Pack de 432 pastels 639 163



Dès 3 ans

**pebeo**

**Pastel à l'huile ARA**

Matière riche, tendre et satinée. Couleurs assorties. Ø 11 mm. Longueur : 7 cm.

- La boîte de 12 pastels 459 232
- La boîte de 24 pastels 871 911



**CRAY-PAS**

**Pastel à l'huile Expressionist**

Pigmentation extra fine de haute qualité. Ø 10 mm.

- La boîte de 12 pastels coloris noir 485 408
- La boîte de 12 pastels coloris blanc 850 473



**Pastel à l'huile Mini Artist**

Pigmentation extra fine, texture onctueuse et fort pouvoir couvrant. Coloris assortis. Ø 8 mm.

- La boîte de 12 pastels 390 800
- La boîte de 25 pastels 904 643



**Pastel à l'huile Mungyo**

Pigmentation extra fine, très couvrante. Ø 11 mm.

- La boîte de 6 pastels Or 446 705
- Argent 165 637
- La boîte de 144 pastels 217 574



**Pastel à l'huile Jumbo**

Pigmentation fine à haute densité. Ø 18 mm.

- La boîte de 12 pastels 398 999

**Pentel**

**Pastel à l'huile**

Pastel rond scolaire. Les couleurs se superposent et s'estompent facilement au doigt. Travail sur papier, carton ou toile. Ø : 8 mm. Longueur : 6 cm.

- La boîte de 12 pastels 545 072
- La boîte de 25 pastels 711 879
- La boîte de 50 pastels 591 991
- Le Class Pack de 432 pastels 618 802

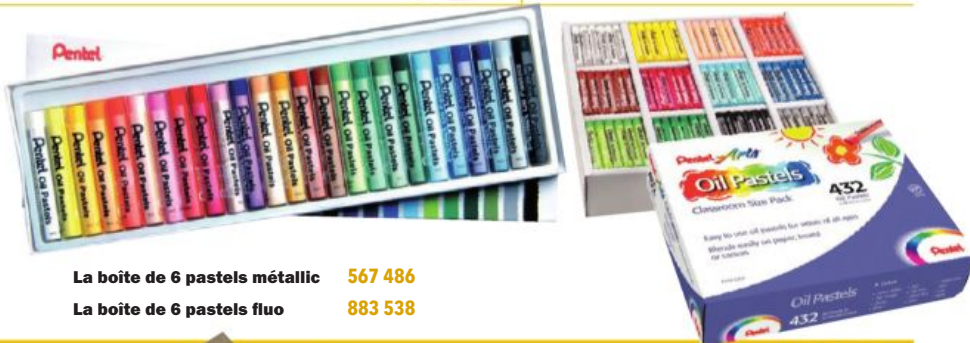

- La boîte de 6 pastels métallique 567 486
- La boîte de 6 pastels fluo 883 538

**Fusains**

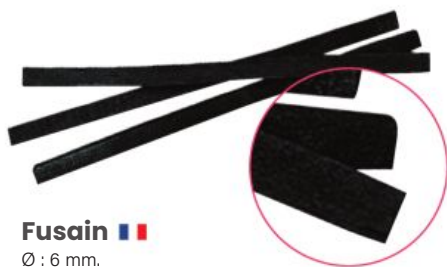

**Fusain** Ø : 6 mm.

- L'étui de 5 fusains 333 333



**Fusain**

1/2 fusain de tailles assorties de 6 à 8 mm. La boîte de 100 fusains 776 740



**Fixatif pour fusain**

Fixatif cristal pour crayons, fusains et pastels. Vernis à base d'alcool.

- La bombe de 400 ml 220 825





**Pastel aquarellable**

10 couleurs assorties. Ø : 9 mm. Longueur : 8 cm.

La boîte de 50 pastels 722 927



**Pastel tendre carré aquarellable**

- Glisse facilement sur le papier sans accrocher.
- Ne tache pas les doigts.
- Couleurs assorties.
- Longueur : 6,5 cm.

La boîte de 12 pastels 631 423



Le pastel sec Mungyo est un pastel extra tendre de section carrée offrant, grâce à sa pigmentation extra-fine, des couleurs franches et intenses. D'un toucher velouté, ce pastel très tendre et poudreux est idéal pour l'estompe et les superpositions. Section : 1 cm. Longueur : 66 mm.



1



2



3



**Pastel sec tendre carré**

Couleurs assorties

1 La boîte de 12 pastels 548 810

2 La boîte de 48 pastels 818 890

Couleurs sanguines

3 La boîte de 12 pastels 734 844

Couleurs intenses

4 La boîte de 24 pastels 743 059

Camaieu de gris

5 La boîte de 12 pastels 100 042

6 La boîte de 6 pastels coloris blanc

962 666

7 La boîte de 6 pastels coloris noir

144 565



4



5



6

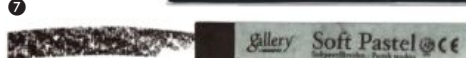

7

**Craies trottoir**



Pour dessiner sur le goudron, le béton ou encore le carton. Outil artistique idéal pour l'extérieur.



**Wonday**



**Craie trottoir**

- À base de colorants alimentaires.
- Coloris assortis.
- Section triangulaire.
- Longueur : 10,5 cm x 2,5 cm de côté.

L'étui de 8 craies 841 494



**Craie trottoir**

- Ø : 2,5 cm.
- Longueur : 10,5 cm.
- Coloris pastels.

Le seau de 20 craies 264 999



**Craie trottoir**

- Seau en plastique contenant 50 craies de 7 couleurs différentes : blanc, jaune, orange, rouge, bleu, vert et violet.
- Ø : 2 cm.
- Longueur : 9,5 cm.

Le seau de 50 craies 495 457

Lavable à l'eau



Corps rond avec zone de préhension triangulaire.



Dès 3 ans



### Feutre STABILO Trio A-Z

Feutre de coloriage à l'encre super lavable, capuchon ventilé. Pointe moyenne bloquée suffisamment fine pour le tracé des lettres et des chiffres et assez large pour dessiner et colorier. Zone de préhension triangulaire pour une meilleure prise en main.

- La pochette de 12 feutres 904 500
- Le pot de 36 feutres 537 844
- Le Class Pack de 144 feutres 754 214
- Le Class Pack de 240 feutres 454 515 (dont 40 gratuits)



Dès 3 ans



Wonday

### Feutre de coloriage

Feutre avec capuchon ventilé. Encre à base d'eau, lavable.

La pochette de 12 feutres 401 119



### Feutre Visa

Feutre pointe fine 2 mm, largeur du trait 0,9 mm. Corps en polypropylène. Feutre longue durée, qui ne sèche pas, même décapuchonné plusieurs semaines. Capuchon ventilé. Encre à base d'eau, lavable sur tissus.

Dès 3 ans



- La pochette de 12 feutres 948 666
- La pochette de 18 feutres 934 440
- Le pot de 36 feutres 454 234
- Le maxi-pot de 84 feutres 334 163
- Le Class Pack de 144 feutres 311 598
- Le Class Pack de 288 feutres 469 393
- Le lot de 25 pochettes de 12 feutres (dont 5 gratuits) 427 377

La boîte de 24 feutres **Noir** 597 170

## Feutres pointe moyenne



Dès 3 ans

GIOTTO

### Feutre Turbo Advanced

Feutre pointe moyenne 2,8 mm à base d'eau. Capuchon ventilé anti-étouffement, pointe bloquée.

- L'étui de 12 feutres 895 895
- Le pot de 72 feutres 553 523
- Le Class Pack de 108 feutres 872 105

Dès 3 ans



### Feutre colorito delta 3

Feutre pointe moyenne 3 mm à base d'eau, pour résistante. Avec capuchon ventilé.

- L'étui de 12 feutres 572 550
- Le pot de 48 feutres 981 582
- Le pot de 84 feutres 176 054

À base d'eau





## Feutre STABILO Pen 68

Feutre pointe moyenne. Robuste de haute qualité. Grande luminosité et intensité des couleurs. Peut rester ouvert 24 heures sans sécher. Pointe 1 mm.

- La pochette de 10 feutres assortis** 855 374
- 1 La pochette de 12 feutres assortis** 927 768
- 2 La pochette de 8 feutres métal** 475 474
- La pochette de 8 feutres pastels** 131 287
- 3 La pochette de 15 feutres pastels** 527 115



Encre inodore à base d'eau



Pointe ultra résistante

Dès 3 ans

## GIOTTO

### Feutre Turbo Color

Feutre pointe moyenne 2,8 mm. Pointe bloquée : ne s'enfonce pas, ne s'écrase pas et ne se déforme pas. Capuchon ventilé.

- L'étui de 12 feutres** 714 909
- Le pot de 96 feutres** 821 698
- Le Class Pack de 144 feutres** 515 199
- Le Class Pack de 288 feutres** 880 643



Dès 3 ans



## Feutre Kid Couleur

Feutre pointe moyenne 2,8 mm. Pointe bloquée prévue pour résister à la pression. Corps et capuchon en polypropylène. Encre lavable à l'eau sur la peau et les tissus. Couleurs vives.

- L'étui de 12 feutres** 141 621
- Le Class Pack de 144 feutres** 823 018
- Le lot de 12 pochettes de 12 feutres (dont 2 gratuites)** 920 288



Emballage 100% recyclable et 90% recyclé

## CARIOCA

### Feutre eco family Joy

Corps fabriqué à partir de 71% de plastiques recyclés issus de déchets alimentaires. Feutre pointe moyenne bloquée 2,8 mm. Capuchon ventilé.

- L'étui de 12 feutres** 184 839
- Le Class Pack de 288 feutres** 592 859



## Feutre School Peps

Feutre pointe conique. 3,6 mm pour un coloriage moyen à large.

- La pochette de 12 feutres** 334 185
- Le pot de 72 feutres** 824 523
- Le Class Pack de 144 feutres** 114 926



Dès 4 ans



## Feutre color'peps pastel

Pointe bloquée moyenne 2,8 mm, haute résistance. Coloris pastels.

- L'étui de 10 feutres** 626 083



Dès 3 ans

## GIOTTO

### Feutre Turbo Color Skin Tones

Feutre pointe moyenne 2,8 mm, pointe bloquée, coloris tons peaux. À base d'eau.

- L'étui de 12 feutres** 474 630







**Feutre STABILO power**

Feutre de coloriage à l'encre lavable, capuchon ventilé. Pointe moyenne bloquée pour dessiner et colorier. Couleurs éclatantes pendant 8 semaines grâce à une encre spéciale, la pointe ne sèche pas, même si on oublie de remettre le capuchon.

- La pochette de 12 feutres** 195 590
- Le pot de 36 feutres** 890 862
- Le Class Pack de 144 feutres (12 coloris différents)** 737 642
- Le Class Pack de 240 feutres (dont 24 gratuits)** 450 259
- Le lot de 12 pochettes de 12 feutres (dont 2 gratuites)** 915 080

Recharge de 12 feutres pour Class Pack power :

Bleu clair	Bleu foncé	Rouge	Jaune	Vert
473 617	861 228	521 350	655 637	909 587



**Feutre pointe moyenne**

Encre à base d'eau. Pointe moyenne 4 mm. Capuchon ventilé. 12 couleurs assorties.

**La pochette de 12 feutres** 762 878



**Feutre eco family Jumbo**

Corps fabriqué à partir de 74% de plastiques recyclés issus de déchets alimentaires. Feutre pointe large bloquée 6 mm. Capuchon ventilé.

**L'étui de 12 feutres** 671 713  
**Le Class Pack de 144 feutres** 947 130



**Feutres pointe large**



**Feutre colormaxi**

Encre à base d'eau. Feutre pointe large de 6 mm pour permettre aux enfants de colorier de grandes surfaces.

**L'étui de 12 feutres** 783 217  
**Le pot de 36 feutres** 810 620  
**Le Class Pack de 120 feutres** 996 141



Finis les pointes écrasées



**Feutre STABILO Trio Scribbi**

Feutre de coloriage à l'encre super lavable au corps triangulaire pour une meilleure prise en main. Pointe large montée sur amortisseur pour un feutre indestructible. Capuchon ventilé.

**La pochette de 8 feutres** 541 864  
**Le pot de 16 feutres** 838 433



**Feutre Turbo Giant**

Feutre géant pointe conique large 7,5 mm. Encre à base d'eau, ultra-lavable. Capuchon ventilé anti-étouffement.

**L'étui de 12 feutres** 337 792  
**Le pot de 36 feutres** 995 568



**Feutre pointe large**

Feutre pointe large 6 mm. Encre à base d'eau. Non toxique. (Photo non contractuelle.)

**La pochette de 12 feutres** 597 608







## Feutre STABILO power max

Feutre de coloriage à l'encre lavable, capuchon ventilé. Pointe large bloquée. Couleurs éclatantes pendant 8 semaines grâce à une encre spéciale, la pointe de sèche pas, même si on oublie de remettre le capuchon.

- L'étui de 12 feutres** 317 474
- Le pot de 24 feutres** 550 793
- Le Class Pack de 96 feutres (12 couleurs assorties)** 797 626
- Le Class Pack de 140 feutres (dont 14 gratuits)** 786 733



Préhension facile



## Feutre Kid couleur XL

Feutre pointe extra large 4,5 mm. Encre lavable à l'eau sur la peau et les tissus. Ne sèche pas, même décapuchonné plusieurs semaines. Couleurs vives. Capuchon ventilé.

- L'étui de 12 feutres** 493 866
- Le Class Pack de 96 feutres** 410 142
- Le lot de 12 pochettes de 12 feutres (dont 3 gratuites)** 948 650



## Feutre Visacolor XL

Fabriqué à partir de 54% de matières recyclées. Feutre pointe large 4,5 mm, tracé 1,3 mm. Feutre longue durée, ne sèche pas même décapuchonné durant 4 semaines. Encre lavable sur peau et tissus. Couleurs vives. Pointe bloquée, indéformable.

La boîte de 12 feutres

- |                   |                |  |                |
|-------------------|----------------|--|----------------|
| <b>Bleu</b>       | <b>417 547</b> | <b>La pochette de 12 feutres</b>                               | <b>876 972</b> |
| <b>Bleu clair</b> | <b>658 718</b> | <b>Le pot de 18 feutres</b>                                    | <b>137 607</b> |
| <b>Noir</b>       | <b>459 000</b> | <b>La boîte de 24 feutres</b>                                  | <b>947 972</b> |
| <b>Rouge</b>      | <b>247 655</b> | <b>Le maxi pot de 48 feutres (18 couleurs assorties)</b>       | <b>252 235</b> |
| <b>Brun rouge</b> | <b>522 928</b> | <b>Le Class Pack de 96 feutres</b>                             | <b>930 070</b> |
| <b>Jaune</b>      | <b>113 009</b> | <b>Le Class Pack de 144 feutres</b>                            | <b>274 466</b> |
| <b>Orange</b>     | <b>322 504</b> | <b>Le Class Pack de 288 feutres</b>                            | <b>998 785</b> |
| <b>Violet</b>     | <b>728 106</b> | <b>Le lot de 12 pochettes de 12 feutres (dont 2 gratuites)</b> | <b>960 386</b> |
| <b>Rose</b>       | <b>322 263</b> |  |                |
| <b>Vert</b>       | <b>905 047</b> |  |                |
| <b>Chair</b>      | <b>243 954</b> |  |                |



## GIOTTO Feutre Turbo Maxi

Feutre pointe large 5 mm. Solide. Ultra longue durée. Encre lavable, non toxique.

- L'étui de 12 feutres** 645 941
- Le pot de 48 feutres** 100 644
- Le Class Pack de 108 feutres** 309 340
- Le Maxi Class Pack de 288 feutres** 198 939



## GIOTTO Feutre Turbo Maxi Skin tones

Feutre pointe large 5 mm avec capuchon de sécurité ventilé.

- L'étui de 6 feutres** 894 870



## BIC Kids Feutre Maxi Colour

Feutre pointe large 6 mm, tracé de 2 à 3,8 mm. Idéal pour le coloriage de grandes surfaces, grâce à sa pointe ogive extra-large. Encre à l'eau, inodore, ne traverse pas le papier. Lavable sur la peau et les tissus. Pointe bloquée, résistante. Ne sèche pas, même décapuchonné 4 semaines.

- Le pot de 12 feutres** 624 707
- Le maxi pot de 30 feutres** 966 031
- Le Class Pack de 48 feutres** 723 641







**Feutre kid couleur Baby** ■■

Pointe boule bloquée 4,5 mm. Capuchon transparent ventilé. Couleurs vives.

**L'étui de 12 feutres 428 281**



**Feutre Jumbo Color'peps**

Pointe bloquée extra large.

**La pochette de 12 feutres 130 585**



Zone grip triangulaire idéale pour les petites mains



**Feutre STABILO Trio Jumbo**

Feutre de coloriage à encre super lavable avec la pointe XXL bloquée (tracé 3 mm). Zone de préhension triangulaire pour une bonne prise en main. Capuchon ventilé.

**L'étui de 12 feutres 923 217**



**GIOTTO be-bè**

**Feutre maxi be-bè**

Pointe large bloquée et très résistante (trait 5 mm). Feutre spécialement adapté pour les plus petits avec capuchon ventilé anti-étouffement. Coloris assortis.

**L'étui de 12 feutres 475 054**

**La boîte de 36 feutres 302 958**

**Le schoolpack de 72 feutres 661 930**



**Feutres pinceau**



**Feutre visaquarelle**

Feutre pinceau aquarellable. Pointe extra souple, indéformable et bloquée. Ne sèche pas même décapuchonné 4 semaines. Coloris assortis.

**La pochette de 10 feutres 505 511**

**Le pot de 18 feutres 358 297**

**Le baril de 48 feutres 463 547**



**Feutre Pinceau**

Pointe large et souple.

**La pochette de 12 feutres 609 561**



Idéal pour le lettrage créatif !



**GIOTTO**

**Feutre Turbo Soft Brush**

Feutre pinceau aux couleurs à base d'eau et solubles. Pointe douce et flexible pour des traits fins ou distinctifs.

**L'étui de 10 feutres assortis 412 023**

**L'étui de 10 feutres pastels 361 962**

**L'étui de 6 feutres fluo 234 162**





Dès 3 ans



Aquarellable



### Feutre STAEDTLER® 3200

Feutre double pointe pour des lignes fines (0,5 - 0,8 mm) et plus larges (3 mm). Pointes bloquées, solides et résistantes à la pression. Coloris assortis, jusqu'à 120 couleurs différentes.

L'étui de 36 feutres 856 246



Dès 3 ans



### GIOTTO

#### Feutre décor métal

Feutre pointe large 4 mm. Idéal pour dessiner sur différents supports poreux : papier, bois, métal, plastique, cuir ou verre. Encre à base d'eau, qui se fixe rapidement. Effaçable sur surface lisse, à l'aide d'un chiffon humide. Inodore. 5 coloris assortis : or, argent, bronze, magenta et bleu métallisés. Se range horizontalement.

L'étui de 5 feutres 690 225

Le Class Pack de 25 feutres 689 064



Dès 3 ans



### Marqueur métallisé

Marqueur pointe large ogive 6 mm. Encre pigmentée à l'eau. Inodore et non toxique. Capuchon ventilé.

La boîte de 5 marqueurs 727 100



Couleurs effaçables grâce à l'embout gomme !



### Feutre Frixion Colors

Pointe 2,5 mm. Encre effaçable par friction avec l'embout gomme sur le capuchon. Couleurs assorties.

La pochette de 6 feutres 466 671

La pochette de 12 feutres 554 161

Effet brillant idéal sur les supports foncés !



### Feutre STABILO Trio DECO

Feutre à pointe large aux couleurs métallisées pour dessiner, colorier et décorer. Embase triangulaire pour une meilleure prise en main. Couleurs assorties.

L'étui de 8 feutres 546 952

### STAEDTLER® metallic marker 8323

Marqueur à encre pigmentée à base d'eau, rendu métallisé. Utilisable sur support foncé : papier, carton... Effaçable sur surface lisse avec un chiffon humide. Pointe ogive 1,2 mm.

Le marqueur

Or 595 239

Argent 385 707



Le blister de 3 marqueurs 140 161 (blanc, or et argent)

Le blister de 5 marqueurs coloris assortis\* 883 452 \*(or, argent, bleu, vert et rose)



### Feutre métal

Pointe ogive de 4,2 mm. Encre effaçable sur les surfaces lisses, à base d'eau.

Le Class Pack de 24 feutres 568 421







**GIOTTO**

Dès 3 ans

**Feutre décor multi-surfaces**

Encre à base d'eau. Couleurs opaques très couvrantes et superposables. Encre permanente sur toutes les surfaces poreuses : galets, caoutchouc, bois... Effaçable sur les surfaces lisses comme le verre, les miroirs... Lavable sur la peau. 12 coloris assortis.

L'étui de 12 feutres **644 787**  
Le Class Pack de 48 feutres **675 018**



**GIOTTO**

**Feutre Turbo glitter**

Feutre à encre pailletée à base d'eau. Capuchon ventilé. Coloris assortis.

L'étui de 8 feutres **989 855**  
Le pot de 72 feutres **383 763**



Dès 3 ans



PRODUIT VERT



Dès 3 ans

**Marqueur porcelaine**

Encre à base d'eau, sans solvant. Pointe pinceau flexible avec largeur de trait de 1 à 4 mm. Temps de cuisson : 25 minutes à 160°C. Coloris assortis.

La pochette de 6 marqueurs  
1 Couleurs primaires **120 113**  
2 Couleurs chaudes **363 153**  
3 Couleurs froides **439 603**



Résiste au lave-vaisselle

**pébéo**

**Feutre verre**

Idéal pour une utilisation sur verre ou porcelaine. Couleurs transparentes et thermodurcissables. Temps de séchage : 24 heures. Temps de cuisson : 40 min à 160°C. Coloris assortis.

La pochette de 9 feutres **269 824**



**Marker Graph'it Manga**

Marqueur à alcool double pointe, idéal pour les amateurs de manga : 1 large pointe biseautée pour les aplats et 1 pointe fine pour le travail des détails. Vous pourrez aussi réaliser des dégradés, des effets d'ombre et de lumière, de relief... Sans démarcation. Coloris assortis.

La pochette de 12 markers **382 817**

**Marqueurs craies**



**LYRA**  
A 47110 Company

**Marqueur craie blanc**

Se nettoie avec un chiffon sec sur toutes les surfaces telles que le verre, le métal, la céramique, le cuir, les pneus et le caoutchouc. Humidifier pour les surfaces plus rugueuses.

Le marqueur  
1 Pointe ogive 2-4 mm **210 933**  
2 Pointe biseautée 8-15 mm **271 931**



PRODUIT VERT

**Marqueur craie Chalk Marker**

Fabriqué à partir de 41% de matières recyclées. Marqueur pour l'intérieur et l'extérieur. Le rendu de la craie, mais sans la poussière. Idéal pour les tableaux noirs ou les panneaux lumineux. S'efface avec un chiffon humide.

1 Pointe conique : 1,8 à 2,5 mm. Coloris assortis (blanc, vert fluo, rouge et bleu clair). La pochette de 4 marqueurs **530 085**  
Pointe conique : 1,8 à 2,5 mm.  
2 3 coloris (2 blancs, 1 or et 1 argent) La pochette de 4 marqueurs **413 200**  
3 Coloris assortis (jaune fluo, orange fluo, rose fluo et violet) La pochette de 4 marqueurs **848 124**  
4 Pointe large biseautée : 8 mm. 2 coloris (2 blancs et 1 jaune fluo). La pochette de 3 marqueurs **369 339**







## Marqueur Posca

Fabriqué à partir de 41% de matières recyclées pour les pointes moyennes, et 47% pour les pointes larges.

	Pointe fine conique 1,3 mm PC-3M	Pointe moyenne conique 2,5 mm PC-5M
Blanc	336 704	599 666
Gris	467 225	748 740
Noir	990 769	833 267
Rouge	964 605	348 346
Orange	304 739	951 719
Jaune	853 455	540 694
Lilas	767 355	541 098
Bleu foncé	962 834	383 400
Bleu ciel	712 166	268 123
Rose	-	433 061
Rose clair	436 871	642 628
Corail	-	802 448
Saumon	-	124 127
Vert foncé	363 143	235 215
Kaki	918 974	-
Vert pomme	655 415	830 499
Vert eau	-	693 239
Marron	832 549	-
Argent	909 031	447 949
Or	750 303	783 315

À base d'eau.  
Écrit et s'efface  
sur le verre.  
Séchage rapide

Sans alcool,  
ni solvant,  
ni odeur



Marqueur à base d'eau et de pigments naturels. C'est l'instrument idéal pour peindre, dessiner, écrire et marquer sur toutes les surfaces. Les couleurs sont denses, opaques, couvrantes, superposables et ne pâlissent pas à la lumière. Effet permanent pour les supports poreux.



## Pointe de rechange pour marqueur Posca

Le sachet de 3 pointes

PC-3M 209 036

PC-5M 288 624



## Mallette de 20 marqueurs Pop Colours

Contenu :

- 6 marqueurs Posca PC-1MC pointe extra fine (or, argent, marron, noir, orange et blanc),
- 7 marqueurs Posca PC-3M pointe conique fine (gris, fuchsia, lilas, saumon, vert clair, bleu clair et bleu foncé),
- 7 marqueurs Posca PC-5M pointe conique moyenne (bleu ciel, rouge, jaune, vert foncé, blanc, noir et rose).

Livrée avec un guide conseils.

La mallette de 20 marqueurs 533 007



## Mallette de 20 marqueurs Groovy Colours

Contenu :

- 6 marqueurs Posca PC-1MC pointe extra fine (blanc, noir, rouge, vert foncé, gris et jaune),
- 7 marqueurs Posca PC-3M pointe conique fine pailletée (rose, rouge, jaune, orange, vert foncé, bleu foncé et violet),
- 7 marqueurs Posca PC-5M pointe conique moyenne (rose métal, bleu métal, vert métal, violet métal, jaune fluo, orange fluo et or).

Livrée avec un guide conseils.

La mallette de 20 marqueurs 387 083



## Seau Posca festif

Contenu :

- 14 marqueurs PC-3M à pointe fine conique (2 noir, 2 rouge, 2 bleu foncé, 2 vert foncé, 2 jaune pailleté, 2 violet pailleté, 2 orange pailleté),
- 12 marqueurs PC-5M à pointe moyenne conique (2 bleu métal, 2 vert métal, 2 rouge métal, 2 rose métal, 2 or, 2 argent),
- 6 pointes de rechange moyennes,
- 30 masques animaux.

Le seau 218 429



## Seau Posca classique

Contenu :

- 14 marqueurs PC-3M à pointe fine conique (2 noir, 3 rouge, 3 bleu foncé, 3 vert foncé, 3 jaune),
- 12 marqueurs PC-5M à pointe moyenne conique (3 rouge, 3 bleu foncé, 3 vert foncé, 3 jaune),
- 6 pointes de rechange fines pour PC-3M,
- 6 pointes de rechange moyennes pour PC-5M,
- 30 masques animaux.

Le seau 800 834







**Mallette de 20 marqueurs Stickers Graffiti**

Marqueur peinture permanente opaque et couvrante, sans alcool ni solvant.

Contenu :

- 6 marqueurs Posca PC-1MC pointe extra fine (blanc, noir, vert foncé, vert clair, jaune soleil et argent),
- 7 marqueurs Posca PC-3M pointe conique fine (blanc, noir, rose clair, fuchsia, orange, violet et bleu foncé),
- 7 marqueurs Posca PC-5M pointe conique moyenne (noir, blanc, bleu clair, bleu de prusse, abricot, vert d'eau et rouge fluo).

Livrée avec 1 tutoriel et 3 stickers pour graffer.

La mallette de 20 marqueurs 523 193



Avec une pointe effet pinceau



**Feutre Posca Brush**

Stylo peinture à base d'eau et de pigments, résistant à l'eau et à la lumière. S'efface sur les surfaces lisses à l'eau chaude. Coloris aquarellables assortis.

La boîte de 10 feutres 936 117



**Mallette de 20 marqueurs Street Art**

Marqueur peinture à base d'eau, pour tous supports. Peinture opaque et couvrante, sans alcool, ni solvant, et sans odeur.

Contenu :

- 6 marqueurs Posca PC-1MC pointe conique extra-fine (noir, ivoire, bleu foncé, violet, gris, or),
- 7 marqueurs Posca PC-3M pointe fine conique (blanc, fuchsia, rouge foncé, noir, kaki, marron foncé, gris ardoise),
- 7 marqueurs Posca PC-5M pointe moyenne conique (jaune fluo, rose fluo, rouge fluo, orange fluo, bleu ciel, vert pomme, vert d'eau).

Livrée avec 1 livret et 3 planches à colorier.

La mallette de 20 marqueurs 896 369



**Marqueur Posca MOP'R**

Pointe tampon ronde en mousse de caoutchouc 3 à 19 mm, avec système de valve innovant pour maîtriser le débit. Forme ergonomique pour une bonne prise en main.

Le marqueur

Blanc	Noir	Rouge
514 392	310 291	206 393
Rose	Jaune	Bleu foncé
440 142	699 084	688 653
Bleu ciel	Vert foncé	
210 391	972 385	



La boîte de 8 marqueurs assortis 179 905



**Marqueur Skrib Gouache**

Marqueur gouache pour une finition mate. Pointe 4 mm.

Le set de 6 marqueurs

- 1 Coloris basiques 970 495
- 2 Coloris poésie 780 776



**Marqueur Skrib Acrylique**

Marqueur avec peinture acrylique, indélébile une fois sèche aux couleurs couvrantes, miscibles entre elles et superposables sèches. Finition brillante. Pointe ronde 4 mm pour un tracé de 1,6 à 2 mm (noir 0,6 à 1 mm). Coloris assortis.

Le set de 12 marqueurs 987 538

Le Class Pack de 36 marqueurs 790 320



**Marqueur peinture permanente**

Encre à pigment sans xylène, à fort pouvoir couvrant.

Pointe extra fine baguée, tracé 0,7 mm

Le marqueur	Or	Argent	Blanc
	934 169	566 598	643 852

Pointe fine, tracé 1,5 mm

Le marqueur	Or	Argent	Blanc
	640 049	253 265	999 905

Pointe moyenne, tracé 4,5 mm

Le marqueur	Or	Argent	Blanc
	836 796	233 711	430 361





## Marqueur STABILO Free Acrylic



Corps composé d'au moins 50% de plastique recyclé.

Marqueur peinture toutes surfaces. Encre acrylique à base d'eau, très fort pouvoir couvrant et finition satinée. Couleurs éclatantes aquarellables, miscibles et superposables. Disponible en 3 types de pointe : fine ogive T100 (tracé 1-2 mm), moyenne ogive T300 (tracé 2-3 mm) et large biseautée T800C (tracé 4-10 mm).

### Pointes assorties

- ① **L'étui de 3 marqueurs noir 880 443**  
(1 pointe fine, 1 pointe moyenne et 1 pointe large)
- ② **L'étui de 11 marqueurs assortis 991 191**  
4 pointes fines (rose, blanc, bleu et noir), 5 pointes moyennes (rouge, orange, fuchsia, violet et vert) et 2 pointes biseautées (gris et jaune)

### Pointe ogive fine - L'étui de 5 marqueurs

- ③ **Spring 702 503**  
(blanc, violet, rose, vert et orange)
- ④ **Royal 415 507**  
(bleu, jaune, vert, rouge et noir)

### Pointe ogive moyenne - L'étui de 5 marqueurs

- ⑤ **Candy 390 764**  
(blanc, vert pastel, bleu pastel, vieux rose et rose pastel)
- ⑥ **Urban 862 397**  
(noir, bordeaux, orange, bleu et vert)
- ⑦ **Vintage 422 272**  
(fuchsia, vert pomme, orange, marron et gris)
- ⑧ **Vibrant 561 354**  
(vert, jaune, lilas, violet et rouge)

### Pointe biseautée large - L'étui de 5 marqueurs

- ⑨ **Seaside 502 089**  
(rose, bleu, vert pomme, jaune et violet)
- ⑩ **Bold 246 959**  
(blanc, turquoise, rouge, gris et noir)



## Marqueur permanent acrylique E-5100



Encre à base d'eau. Pointe ogive de 2 à 3 mm ou biseautée de 5 à 10 mm.

### La boîte de 5 marqueurs

- ① **Basiques 802 268**  
(noir, rouge trafic, bleu gentiane, jaune trafic et vert jaune)
- ② **Pastels 968 122**  
(jaune, bleu, vert, mauve et anthracite)
- ③ **Métal 322 140**  
(vert mousse, jus de baies, bleu nuit élégant, or précieux et argent)
- ④ **Abstrac 482 474**  
(bleu gentiane, jaune trafic, jaune ensoleillé, telemagenta, turquoise opulente)
- ⑤ **Néon 493 931**  
(blanc trafic, noir, jaune fluo, rose fluo et orange fluo)



## Marqueur Paint Marker

Marqueur avec peinture pigmentée à base d'huile, permanente, opaque, couvrante et lumineuse. Encre à faible odeur, sans xylène. Pointe conique fine 2,9 mm pour un tracé de 1 mm. Corps métal.

### La pochette de 6 marqueurs

- ① **Couleurs basiques** (noir, bleu, vert, rouge, jaune et blanc) **912 259**
- ② **Couleurs fun** (noir, bleu ciel, vert clair, violet, orange et rose) **693 104**
- ③ **Couleurs métallisées** (bronze, noir, rouge, bleu clair, vert et argent) **806 068**



Sticks gouache

À base d'eau, sans solvant

**Gouache solide**  
Gouache solide en stick pour les petits et les grands. Facile à utiliser, ne tâche pas et sèche rapidement. Sans eau, sans pinceau. Aspect cire ou aspect gouache, la couleur est satinée, pas besoin de vernis. Contenance : 10 g.

**La boîte de 12 sticks**

- 1 Teintes vives 358 429
- 2 Coloris fluo et métal 915 229

**La boîte de 6 sticks**

- 3 Fluo 699 971
- 4 Métal 505 085
- 5 Pastel 298 175

6 Le Class Pack de 144 sticks 468 343

PRODUIT VERT

PRODUIT VERT

Dès 3 ans

**Gouache solide Playcolor**  
Stick de gouache solide, sans solvant, pour peindre et dessiner sans se salir. Pour une utilisation sans eau et sans pinceau. Séchage rapide. Contenance d'un stick : 40 g. Ø du tube : 3 cm.

- 1 L'étui de 12 sticks 408 466
- 2 Le kit de 24 sticks + 1 rouleau de dessin adhésif 12,2 m x 30 cm 806 196

PRODUIT VERT

Marqueurs gouache

Dès 3 ans

PRODUIT VERT

**Chunkie**

Classiques Tropicales Métalliques

Encre à base d'eau, non toxique

Marqueur Chunkie

Avec sa pointe en mousse large, ce marqueur colorie tout seul. Encre lavable, ne sèche pas, ne coule pas, ne tache pas. Idéal pour les tout-petits ! Contenance : 75 ml.

La boîte de 8 marqueurs

- 8 coloris classiques 789 100  
vert, rouge, bleu, jaune, violet, orange, brun et noir.
- 8 coloris métalliques 854 166  
or, argent, cuivre, turquoise, rose, mauve, corail et jade.
- 8 couleurs tropicales 561 254  
vert tropical, mangue, papaye, fuchsia, violet, anis, turquoise et cacao.

Marqueur Spoty

Facile à utiliser pour les plus petits, ce marqueur diffuse de la véritable gouache pour peindre sans pinceau. Idéal pour une utilisation avec pochoirs et la réalisation d'effets graphiques.

Le lot de 12 marqueurs de 70 ml 978 563

PRODUIT VERT

**O'color**

Marqueur Dot'Color

Facile à utiliser avec un embout mousse. Encre à base d'eau, couleurs miscibles, lavable à l'eau savonneuse.

Le lot de 8 marqueurs de 75 ml 949 403





**Pastille de gouache**

Boîte de 12 pastilles de gouache 30 mm + 1 pinceau. Séchage rapide. À base d'eau, sans solvant.

**La boîte de 12 pastilles 596 144**



**Galet de gouache**

Palette de 6 galets de gouache assortis, diamètre 44 mm. À base d'eau, sans solvant.

**La palette de 6 galets 278 281**



**GIOTTO**

**Gouache Metal & Glitter**

Boîte de 8 pastilles de gouache + 1 pinceau, prête à l'emploi. À base d'eau, sans solvant.

**La boîte de 8 pastilles couleurs métalliques 566 460**

Se nettoie facilement à l'eau et au savon



**Godet Aquarelle**

Godet rectangulaire d'aquarelle fine pour l'initiation.

**La boîte de 12 godets 513 045**

**La boîte de 24 godets 817 096**

**La boîte de 36 godets 994 115**

**Gouache aux doigts**



Sans conservateur

98% de matières d'origine naturelle



**Flacon de gouache aux doigts**

Peinture épaisse et onctueuse à base d'eau, sans solvant, avec un bon pouvoir couvrant, diluable à l'eau. Couleurs miscibles entre elles, vives et assorties : blanc, jaune, rouge, bleu, vert et orange.

**Le lot de 6 flacons de 250 ml 250 770**

Gouache en poudre p.216



**Tactil Color**

Pâte onctueuse épaisse et sans odeur prête à l'emploi.

**Le lot de 10 pots de 225 ml 156 803**

Couleurs assorties : blanc, bleu, rouge, jaune, noir, rose, sienne, vert, or et argent.



Cette peinture s'applique avec les doigts sur de nombreux textiles, coton ou synthétique, de préférence de couleur claire. Fort pouvoir couvrant, ne coule pas et s'étale facilement. Séchage à l'air en 24 heures. Fixation sur l'envers au fer à repasser. Après fixation, les couleurs résistent au lavage en machine à 40 °C.



Pots en plastique 100% recyclables



**Peinture pour tissus**

Couleurs assorties : bleu, rose, jaune, vert, rouge et noir.

**Le lot de 6 pots de 100 ml 650 452**

**Peinture nacrée pour textile**

Couleurs assorties : or, argent, rose nacré, rouge nacré, bleu nacré et vert nacré.

**Le lot de 6 pots de 100 ml 917 598**



Idéal pour le scolaire et l'initiation à la peinture dans les cours d'arts plastiques !



**GIOTTO**

**Tube gouache extra fine**

Gouache extra-fine fabriquée avec des pigments, de qualité supérieure. Couleurs vives, excellent rendu. À base d'eau, sans solvant.

**Le blister de 5 tubes de 10 ml 110 154**



À base d'eau, sans solvant



**pêbéo**

**Tube gouache fine**

Pâte fine et onctueuse aux couleurs opaques et couvrantes, vives et lumineuses après séchage. Peut être utilisée pure ou diluée.

**La boîte de 10 tubes de 10 ml 379 132**



**Wonday**

**Tube gouache**

Gouache épaisse à base d'eau, sans solvant, aux coloris denses et à haut pouvoir couvrant. Coloris assortis : blanc, chair, jaune primaire, rouge vermillon, rouge carmin, vert printemps, vert émeraude, bleu primaire, outremer, violet, sienne et noir.

**La boîte de 12 tubes de 12 ml 925 657**



Idéale pour une première approche de la peinture !



**GIOTTO be-bè**

**Gouache GIOTTO be-bè**

Facile à mélanger et à utiliser. Gouache ultra-lavable, facile à laver sur la peau et les surfaces non poreuses avec de l'eau et du savon. Couleurs vives et brillantes. À base d'eau, sans solvant. Coloris assortis : blanc, noir, marron, jaune, rouge, magenta, cyan et vert.

**Le lot de 8 flacons de 250 ml 855 001**

**Le lot de 8 flacons d'1 litre 573 447**



**Gouache concentrée**

Gouache de haute qualité à base d'eau, sans solvant. Pigmentation élevée. Bon pouvoir couvrant. Prête à l'emploi ou se dilue. Même diluée très fortement à l'eau, elle conserve son pouvoir colorant et sa viscosité. Bonne adhérence sur la plupart des surfaces. Les couleurs peuvent se mélanger entre elles. Mate après séchage. Couleurs assorties : jaune primaire, rouge primaire, bleu primaire, noir et blanc.

**Le lot de 5 tubes de 250 ml 202 333**



**O'color**

**Gouache baby**

Gouache à base d'eau, sans solvant, adaptée pour les plus jeunes. Tons vifs de consistance onctueuse, facile à utiliser. Lavable à l'eau. Couleurs assorties : jaune, orange, rouge, rose, vert, bleu, violet et noir.

**Le lot de 8 flacons d'1 litre 163 328**



**Gouache Néfertari Baby**

Flacon avec bouchon gourde permettant de refermer le flacon après usage. D'un bel aspect crémeux et facile à étaler, la gouache Néfertari Baby couvre tous les supports papier, carton, plâtre. Après séchage, le papier n'est pas déformé, et les couleurs sont vives et lumineuses. Peinture lavable à l'eau savonneuse. Coloris assortis (blanc, jaune primaire, orange, vermillon, magenta, terre de sienne, cyan, bleu outremer, vert printemps, vert sapin, violet et noir).

**Le lot de 12 flacons d'1 litre + 1 palette + 8 tampons 245 503**



**P'tit pot gouache**

Gouache couvrante qui adhère sur tous les supports, avec un bel aspect onctueux, ne coule pas et est agréable à étaler. Autre avantage : grâce à son pinceau directement intégré dans le bouchon, terminé la corvée de nettoyage des pinceaux. Coloris assortis.

**Le lot de 6 p'tits pots de 50 ml 263 778**

Le 1er pot de peinture avec pinceau intégré !





### Gouache easywash

Gouache onctueuse, prête à l'emploi.

Le flacon de 1 litre

Blanc	214 739
Jaune primaire	884 039
Orange	342 404
Magenta	309 151
Rouge vif	481 006
Rouge vermillon	288 938
Vert clair	665 457
Vert foncé	539 172
Cyan	632 519
Bleu foncé	883 797
Violet	411 731
Noir	356 043
Marron	546 621

Le lot de 6 flacons de 1 litre 885 495



À base d'eau,  
sans solvant.

### GIOTTO

#### Gouache liquide lavable School Paint

Prête à l'emploi. Super lavable sur la plupart des vêtements, à la machine à laver. Nettoyer au savon avant de laver. Couleurs vives et homogènes, faciles à mélanger.

Le flacon de 1 litre

Blanc	607 246
Jaune primaire	278 227
Orange	603 545
Rose	896 547
Magenta	332 012
Rouge	487 107
Vert printemps	720 202
Vert foncé	651 523
Cyan	751 542
Bleu outremer	706 058
Noir	976 294
Marron	329 937

Le lot de 6 flacons de 1 litre 885 495



À base d'eau,  
sans solvant.



### GIOTTO

#### Gouache liquide Extra Quality

Prête à l'emploi. Bouchon doseur. Pigments de qualité supérieure, à fort pouvoir couvrant. Diluable à l'eau, s'utilise sur papier, bois, carton...

Le flacon de 1 litre

Blanc	364 730
Jaune primaire	552 095
Jaune d'or	615 356
Orange	561 128
Rose	880 020
Magenta	333 901
Rouge vermillon	418 922
Rouge écarlate	399 993
Vert printemps	802 211
Vert	166 019
Cyan	578 133
Bleu outremer	452 691
Violet	713 542
Noir	257 417
Marron	805 024

Le lot de 8 flacons de 1 litre 985 650  
(2 blancs, 1 magenta, 1 cyan, 1 jaune, 1 rouge, 1 noir et 1 vert)

À base d'eau,  
sans solvant.



Homogène,  
facile à étaler,  
excellent rendu



Le lot de 8 flacons de 1 litre 835 285  
(1 jaune d'or, 1 orange, 1 rouge vermillon, 1 rose, 1 vert printemps, 1 bleu outremer, 1 violet et 1 marron)





LEFRANC  
BOURGEOIS  
enfants



**Gouache liquide** ■■■

Gouache translucide à semi-opaque prête à l'emploi.  
Couleurs miscibles entre elles. Nettoyage facile pour les vêtements à 30° C en machine, et à l'eau claire pour les mains. Coloris assortis : jaune, pêche, orange, rouge, rose, violet, bleu, turquoise, vert, marron, blanc et noir.

**Le lot de 12 flacons de 500 ml 519 59€**



PRODUIT VERT

**pêbéo**

**Gouache liquide prima color**

À base d'eau, sans solvant et avec 96% d'ingrédients d'origine naturelle. Flacons recyclables.

Prête à l'emploi, fluide, opaque et finition mate.  
Formule unique ultralavable sur tissus en machine à 30° et sur la peau à l'eau claire. Couleurs vives assorties : blanc, jaune, orange, rouge, rose, violet, bleu, vert, marron et noir.

**Le lot de 10 flacons de 150 ml 950 52€**



PRODUIT VERT



**Gouache Primacolor**

À base d'eau, sans solvant, avec 87 % d'ingrédients d'origine naturelle.

Gouache prête à l'emploi, fluide, opaque avec des couleurs lumineuses et couvrantes.

**1 Le lot de 16 flacons de 150 ml 917 31€**

(Blanc, noir, jaune primaire, rouge primaire, bleu primaire, orange vif, rose vif, vert clair, marron, or, argent, rouge nacré, rose nacré, turquoise nacré, jaune fluo et rose fluo).

**2 Le lot de 10 flacons de 1 litre 726 50€**

(2 x blanc, noir, rouge, primaire, bleu primaire, jaune primaire, vert printemps, outremer, rose et marron).



PRODUIT VERT



**pêbéo**

**Gouache brillante brillo** ■■■

Prête à l'emploi, opaque et onctueuse.  
Couleurs miscibles entre elles. Dilution déconseillée, car l'adjonction d'eau entraîne une perte de brillance. Pour supports : papier, carton, bois, rhodoïd, pâte à sel...  
Nettoyage du matériel, de la peau et des vêtements à l'eau savonneuse. À base d'eau, sans solvant.

Assure une brillance exceptionnelle après séchage, un effet laqué.



**Le flacon de 500 ml**  
Or 174 79€  
Argent 573 52€

**1 Le lot de 16 flacons de 150 ml 850 89€**

**2 Le lot de 10 flacons de 500 ml 839 96€**

**3 Le lot de 6 flacons de 500 ml nacrés 168 58€**  
(Blanc, rouge, rose, turquoise, vert et or)





# pébéo

## S'ENGAGE !



Voir p.214

# 87%

D'ORIGINE NATURELLE

87% de matières premières d'origine naturelle minimum dont 100% du liant est d'origine naturelle.



recyclable

Voir p.223

# NOUVEAU!



# 98%

D'ORIGINE NATURELLE OU BIO

Plus de 98% de matières premières d'origine naturelle ou issues de l'agriculture biologique

FICHES ÉDUCATIVES À TÉLÉCHARGER



education.pebeo.com



Flacon avec 25% PET recyclé



Voir p.267

# 100%

D'ORIGINE NATURELLE OU BIO

100% de matières premières sont d'origine naturelle ou issues de l'agriculture biologique.



Voir p.216



à diluer  
to dilute



Ajoutez de l'eau  
Add water

pébéo

Tactil color  
GOUACHE  
en poudre  
powder  
PAINT

97%

D'origine naturelle\*  
Natural-based ingredients\*

-90%

D'emballage en moins\*\*  
Less packaging\*\*

ZERO Conservateur ajouté / Additives

# 97%\* -90%\*\*

D'ORIGINE NATURELLE D'EMBALLAGE

\*97% de matières premières minimum d'origine naturelle.

\*\*90% d'emballage en moins par rapport à un flacon de 500ml de gouache liquide Pébéo.

180 g ≈ 260 ml gouache aux doigts  
500 ml gouache liquide

# CES PRODUITS SONT :







**Gouache liquide**



Gouache écologique composée à 98% de matières premières d'origine naturelle. Bouchon en plastique recyclé et bouteille en bioplastique 100% recyclable. Gouache à base d'eau prête à l'emploi et lavable. Rendu mat et opaque. Couleurs assorties : blanc, noir, jaune primaire, bleu primaire, rouge primaire, et vert primaire.

Le lot de 6 flacons de 500 ml 224 656



**Gouache « Néfertari » métallique**

Gouache extra couvrante, très facile à appliquer, à effet décoratif. Coloris : or, argent, bronze et cuivre.

Le lot de 4 flacons de 250 ml 437 480



**Gouache « Néfertari » fluo**

Gouache extra couvrante, très facile à appliquer, à effet décoratif fluorescent. Couleurs assorties : jaune, orange, rouge, rose, vert et bleu.

Le lot de 6 flacons de 250 ml 874 750



Gouache pour tissu p.234



**MagicPaint Gouache Magic Paint**



Gouache brillante à base d'eau très concentrée et couvrante pour réaliser diverses techniques : effet papillon, marbrures, grattage, peinture sur verre... Les couleurs ne sont pas miscibles entre elles. Couleurs assorties : blanc, bleu foncé, rouge, orange, jaune, marron, vert foncé, bordeaux, violet et noir.

Le lot de 10 flacons de 100 ml 377 216  
Le lot de 10 flacons de 500 ml 822 309

À base d'eau, sans solvant



**GIOTTO**



**Gouache nacrée Pearl Paint**

Gouache prête à l'emploi à base d'eau. Des couleurs délicates qui transforment vos travaux en des créations spéciales. À base d'eau, sans solvant.

Le flacon de 250 ml

Blanc	533 399
Magenta	884 811
Vert clair	360 236
Cyan	899 253

Instant effets spéciaux !



**GIOTTO**



**Gouache liquide Skin Tones**

Gouache prête à l'emploi déclinée en 4 couleurs pour créer des tons de peau différents. À base d'eau, sans solvant.

Le lot de 4 flacons de 250 ml 995 458

C'est plus facile de peindre les visages !

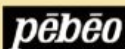
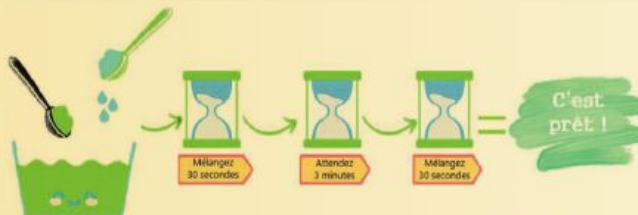

**Gouache en poudre 2 en 1 Tactil color**

À base d'eau, sans solvant, sans conservateur ajouté et fabriquée avec plus de 97% d'ingrédients d'origine naturelle. Pas de gaspillage : préparer uniquement la quantité de gouache nécessaire. 1 sachet de 180 g offre 290 ml de gouache aux doigts ou 500 ml de gouache liquide. S'il reste de la gouache non utilisée, la faire sécher en fine couche pour obtenir des petits blocs d'aquarelle. Sachet refermable 100% recyclable. Couleurs vives assorties.

Le lot de 10 sachets de 180 g 204 095

2 cuillères doseuses offertes





## Peinture acrylique Acrylcolor

Peinture prête à l'emploi aux couleurs couvrantes et brillantes. Une fois sèches, elles sont indélébiles. S'applique sur tous supports (papier, carton, bois, plâtre, rhodoïd, pâte à sel...). Se nettoie avant séchage à l'eau savonneuse.

### 1 « Kit découverte »

1 flacon blanc, 1 noir, 1 marron, 1 or, 1 argent, 1 bleu primaire, 1 rouge primaire, 1 jaune primaire, 1 orange vif, 1 rose vif, 1 rouge nacré, 1 rose nacré, 1 turquoise nacré, 1 jaune fluo et 1 rose fluo.

**Le kit de 16 flacons de 150 ml 688 481**

### 2 « Standard »

2 flacons blanc, 1 jaune primaire, 1 rose portrait, 1 rouge primaire, 1 bleu primaire, 1 bleu outremer, 1 vert, 1 marron et 1 noir.

**Le carton de 10 flacons de 500 ml 427 423**

### 3 « Pastel »

Coloris pastels assortis : jaune, orange, rose, bleu, vert et violet.

**Le lot de 6 flacons de 500 ml 503 471**

### 4 « Métallique + nacrée »

Coloris assortis : rose nacré, rouge nacré, turquoise nacré, vert nacré, or et argent.

**Le lot de 6 flacons de 500 ml 804 673**



1

**pēbēo**



2



Lavable



3



4



## Peinture acrylique brillante Glossy

Peinture acrylique fluide, indélébile et brillante une fois sèche, utilisable sur de nombreux supports (métal, plastique, verre, bois, papier, pâte à sel...) et prête à l'emploi.

Sèche au toucher en 30 minutes. Se nettoie à l'eau et au savon.

**Le flacon de 500 ml**

Blanc	489 062	Cyan	561 715
Jaune primaire	952 532	Turquoise	501 366
Jaune citron	933 673	Bleu outremer	113 730
Jaune d'or	105 236	Noir	312 041
Orange	522 598	Sienna	999 191
Violet	468 609	Chocolat	461 553
Rouge vermillon	993 833	Pêche	437 015
Rose bonbon	941 445		
Magenta	129 100	Or	379 062
Vert brillant	900 831	Argent	516 825
Vert anis	444 506	Finition pailletée	481 408



1



2

**1 Le lot de 6 flacons de 500 ml couleurs assorties : 2 blancs, rouge, bleu, jaune, noir 821 413**

**2 Le lot de 6 flacons de 500 ml couleurs complémentaires : Citron, bonbon, pêche, anis, turquoise, chocolat 538 094**



## Peinture acrylique

Peinture prête à l'emploi. Une fois sèche, elle forme une pellicule brillante imperméable et indélébile. S'applique sur tous supports (papier, plâtre, poterie, verre, carton...). Se nettoie à l'eau froide avant séchage.

**Le flacon de 500 ml**

Or	Argent
136 698	359 097

Blanc	Jaune	Orange	Magenta	Rouge vif	Vert
951 621	426 489	784 067	502 330	154 871	169 318
Vert sapin	Bleu	Outremer	Violet	Noir	Sienna
340 266	973 292	656 749	258 729	110 146	330 127



1

2

**1 Le lot de 6 flacons de 250 ml couleurs nacrées 111 815**

**2 Le lot de 4 flacons de 250 ml couleurs métalliques 461 935**

**Le lot de 10 flacons de 250 ml assortis 926 490**

Cyan, magenta, jaune primaire, blanc, noir, vert printemps, vert sapin, outremer, rouge vif et sienna.





1

2



**Peinture pailletée** FR

Peinture à base d'eau pour un effet scintillant grâce aux paillettes argentées. Texture onctueuse facile à étaler. Se nettoie facilement, ne tache pas les vêtements.



À base d'eau



3

**1 Le lot de 5 flacons de 250 ml**  
Orange, vert, magenta, bleu et violet **448 178**

**2 Le lot de 5 flacons de 250 ml**  
Jaune d'or, rouge, terre de sienne, vert lumière et bleu outremer **804 244**

**3 Le lot de 4 flacons de 500 ml**  
Azur, amande, pêche et lavande **613 650**



**Peinture pailletée**

Peinture acrylique aux couleurs couvrantes, brillantes et miscibles entre elles. S'applique sur tous supports et se nettoie à l'eau savonneuse avant séchage. 12 couleurs assorties : iridescents, jaune, orange, rouge, rose vif, violet, bleu, turquoise, vert foncé, vert clair, or et argent.

**Le lot de 12 flacons de 150 ml 583 044**



**Gel pailleté décor** FR

Gel à 88% d'origine naturelle, fabriqué à base de ressources végétales (amidon, eau...).

Gel coloré à base d'eau qui apporte un effet scintillant à vos créations grâce à la présence de nombreuses paillettes et de petits éléments décoratifs, selon le thème : Neige (petits flocons), Cœur (petits cœurs), Night (petites étoiles) et Garden (herbe et petits papillons).

**Le lot de 4 flacons de 500 ml 376 422**



**Peinture nacrée Creall Pearl**

Peinture nacrée à base d'eau pour divers supports (papier, carton, styropor, œuf, plexi, verre, bois...). 12 couleurs brillantes métalliques : jaune, orange, rouge, violet, bleu, vert, bleu-vert, marron, noir, rose, or et argent.

**Le carton de 12 flacons de 250 ml 516 913**

**Peinture craie liquide** FR

Idéale pour dessiner au sol dans les cours d'école, ou décorer un mur ou des vitres. S'efface à l'eau. Coloris assortis : bleu, rouge, vert, jaune et blanc. Livré avec 10 pots vides de 150 ml avec couvercles.

**Le lot de 5 flacons de 500 ml 340 912**





### Aérosol or et argent

Ininflammable. Idéal pour le bricolage, les décorations de Noël...  
Peinture résistante et permanente.

L'aérosol de 150 ml

- Or 435 468
- Argent 297 399

### Neige en aérosol

Idéale pour les sapins de Noël et les surfaces vitrées.  
S'enlève à l'eau. Ininflammable.

L'aérosol de 150 ml 753 806



### Aérosol de peinture (avec solvant)

Spray de couleur brillant satiné, inflammable. Idéal pour le bricolage, les décorations de Noël et les objets difficiles à peindre au pinceau.  
S'utilise sur des matériaux tels que le bois, le verre, le métal, le plastique et le polystyrène. Extrêmement inflammable.

Le carton de 10 aérosols de 150 ml dont 1 offert 983 987

Noir, rouge, blanc, bleu royal, jaune, vert, rose fluo, orange, bleu clair et marron.



À base d'eau, sans solvant.

### Spray de peinture acrylique

Idéal pour les supports difficiles à peindre et pour le travail des pochoirs. S'applique sur tous supports. Couleurs opaques et superposables à fort pouvoir couvrant. Peinture indélébile pour un usage en intérieur comme en extérieur. Nettoyage à l'eau et au savon.

Le lot de 6 sprays de 200 ml 284 681

Or, argent, cuivre, pailleté or, pailleté argent, pailleté multicolore.



Peinture phosphorescente

### Peinture phosphorescente

Peinture lumineuse dans le noir : absorbe la lumière et la reflète dans le noir. Assure un effet décoratif hors du commun. Très bon pouvoir couvrant. S'utilise sur papier, bois, carton.

Le flacon de 250 ml jaune 684 857

Le lot de 3 flacons de 250 ml 181 159



### Peinture 3D

À base d'eau et sans solvant, le volume augmente en chauffant la réalisation au four à micro-ondes ou avec un sèche cheveux en quelques secondes.  
5 couleurs assorties : bleu, rouge, vert, jaune et blanc.

Le lot de 5 flacons de 250 ml 339 627

+ 10 stylos applicateurs 25 ml offerts



### Peinture vinylique plastifiante

Peinture opaque et brillante recommandée pour les supports poreux (styropor, pâte à sel, plâtre...) pour donner un aspect verni. Se décolle et se recolle quand elle est appliquée en couche épaisse sur surface lisse.

Le lot de 10 flacons de 250 ml 459 270

Orange, blanc, jaune, marron, vert, bleu, violet, rouge, noir et rose.

1 Le lot de 6 flacons nacrés de 250 ml 525 665

Or, argent, rose, vert, bleu et violet.

2 Le lot de 6 flacons fluo de 250 ml 188 334

Vert, jaune, rose, orange, bleu et rouge.



Donnez du volume à vos créations : personnalisation de vêtements, de costumes, d'accessoires ou la réalisation de cartes de correspondance !



### Peinture relief Tulip

Tout est possible avec cette large gamme de peintures en relief multisupports (textile, verre, bois, métal, carton...). Texture unique, elle s'applique sur tout support très facilement, grâce à son flacon souple et son embout applicateur. Flacons de 37 ml.

Couleurs lumineuses : bleu brio, corail, magenta magistra, limon lumineux, bleu roi et argent métallique.

Couleurs pailletées : diamant, rubis, violet, bleu, argent et or.

1 Le lot de 6 flacons couleurs lumineuses 668 354

2 Le lot de 6 flacons couleurs pailletées 520 454



### Peinture noire

Peinture à tableau à base acrylique. Prête à l'emploi. S'applique sur du papier, carton, bois ou métal. Une fois sèche, on peut écrire avec une craie. La surface est lavable avec une éponge mouillée. Consommation : 100 ml par m<sup>2</sup>.

Le flacon de 250 ml 365 314



### Peinture magnétique noire

À base d'acrylique. Permet de transformer n'importe quel support en tableau magnétique. S'applique sur du carton, bois, métal... Consommation : 100 ml par m<sup>2</sup>/par couche. Peut être utilisé après 24 heures de séchage. Résistante à l'eau, très bon pouvoir couvrant.

Le flacon de 250 ml 882 689







**pebéo**

**Peinture repositionnable art'stick**

Peinture prête à l'emploi, pelliculable sur tous les supports lisses et non poreux (verre, plastique, carrelage...). Une fois sèche (24 heures), les couleurs sont vives et transparentes. 10 couleurs assorties : blanc, jaune, saumon, paillettes d'or, marron, rouge clair, bleu clair, vert clair, cernes noir et or.

- 1 La valisette de 10 tubes de 75 ml **470 310**
- 2 Le carton de 10 flacons de 500 ml
- + 20 flacons applicateurs vides offerts **665 247**



Peinture pour textile p.234

**Peinture Slow & Art**

À effet 3D. Crayon applicateur à pointe fine pour maîtriser le débit selon l'effet recherché. S'utilise sur tous types de supports. Coloris assortis.

Le lot de 12 crayons **370 276**

**Carte Slow & Art**

30 cartes pré-dessinées à décorer à l'aide des crayons Slow & Art aux motifs assortis. Format 15 x 15 cm.

Le lot de 30 cartes **380 780**

S'utilise sur tous types de support



**Gabarit Slow & Art**

En plastique souple. 2 pochoirs de 13,5 x 13,5 cm avec chacun 2 gabarits.

Le lot de 4 gabarits **579 084**



À base d'eau, sans solvant

PRODUIT VERT

Dès 3 ans

**Gouache à vitres**

Gouache solide en stick pour dessiner sur le verre, la céramique, les miroirs et les surfaces émaillées. S'enlève à l'eau. 12 couleurs assorties.

Les 12 sticks de 10 g **138 864**



PRODUIT VERT

Dès 5 ans

**pebéo**

**Peinture sur verre**

Peinture à l'eau sans solvant brillante et translucide pour décorer le verre, la porcelaine, la faïence et la céramique. Cuisson : 40 minutes à 160°C.

10 couleurs assorties : jaune soleil, paprika, rouge piment, bleu lazuli, turquoise, émeraude, santal, terre brûlée, noir et blanc.

Les 10 flacons de 45 ml **821 136**



VERANCO SOURCEUR FRANCE EN 2016

**Vernis vitrail**

À utiliser sur support lisse préalablement dégraissé à l'alcool. Couleurs intenses, lumineuses, transparentes, finition brillante et laquée. Couleurs miscibles entre elles et diluables à l'essence de pétrole.

Les contours sont réalisés avec les cernes relief. 10 couleurs assorties. Avec solvant, à utiliser sous la surveillance d'un adulte.

Les 10 flacons de 50 ml **140 925**



i

Le cerne s'applique sur verre, polyester, acétate et autres surfaces lisses, pour donner du relief aux contours de vos dessins. Après séchage, les couleurs supportent un lavage sans trempage.

**pebéo**

**Cerne relief**

Les 6 tubes de 20 ml **305 689**

Coloris assortis : 2 or, 1 noir, 1 argent, 1 cuivre et 1 imitation plomb

Le tube à canule de 37 ml

- Or **182 534**
- Noir **453 830**
- Argent **758 986**







Compatible avec les bâtons de colle p.84



**Pistolet Cléo'Gun Duo 3D Paint**

Double fonction : peut être utilisé pour réaliser des décorations en 3D avec de la peinture, mais aussi pour coller tous les supports.

- Le mini-pistolet + 1 support + 6 bâtons 831 414
- Le lot de 20 bâtons de peinture colorée 257 161
- Le lot de 20 bâtons de peinture pailletée 337 105

Sèche instantanément



Utiliser 1 goutte d'encre pour 10 ml de gel

**Gel filant brillant**

Consistance résineuse incolore permettant d'obtenir de fines lignes en faisant couler le gel sur un support. Possibilité de le mélanger à de l'encre ou de l'acrylique pour lui donner de la couleur.

Le pot de 250 ml 147 947



**Huile de silicone**

Pour médium pouring. Bouchon avec pipette compte-gouttes intégrée.

Le flacon de 45 ml 520 718



**Kit marbling à base d'huile**

Sans préparation préalable, ce kit permet de réaliser des décorations multicolores suivant la technique du marbling. Il suffit juste de répartir au goutte à goutte le mélange prêt à l'emploi à la surface de l'eau. Les couleurs peuvent être mélangées entre elles. Idéal pour obtenir des effets marbrés sur bois, carton et polystyrène.

Les 6 flacons de 30 ml

- 1 Couleurs basiques 122 107
- 2 Couleurs fluos 714 037
- 3 Couleurs métalliques 376 493



Utilisation simplifiée et plus rapide



**Gomme à dessiner**

Pour encre et aquarelle. S'applique au pinceau sur la partie souhaitée. Après séchage, gommer au doigt.

Le flacon de 250 ml 141 312



**Drawing gum**

À base de latex synthétique, gomme à masquer pelliculable pour conserver des zones blanches sur un dessin. S'applique au pinceau.

- Le flacon de 45 ml 894 278
- Le flacon de 250 ml 392 638

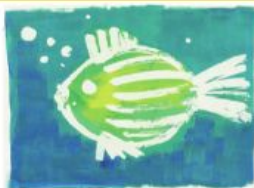

**Marqueur Drawing gum**

Marqueur remplis de drawing gum, pointe ogive 4 mm, avec mèche de rechange sur le capuchon. Non rechargeable. Livret éducatif offert.

Le lot de 11 marqueurs 885 309



**Médium pouring**

Médium fluide 4 en 1 à base d'eau et sans solvant, prêt à l'emploi, qui permet d'obtenir divers effets : pouring, effet papillon, vernis colle et colle. À mélanger avec de la peinture acrylique, de l'eau et de l'huile de silicone pour la technique du pouring.

Le flacon de 500 ml 272 544



**Vinyl' Médium 4 in 1**

En plus d'être utilisée comme colle ou encore comme vernis, cette solution révolutionnaire peut également servir de médium à mélanger à la peinture. Elle est aussi parfaitement adaptée pour des techniques de peinture comme l'Acrylic Pouring ou le Fluid Art. Elle va permettre de diluer les peintures acryliques pour les rendre fluides et assurer un séchage sans fissure.

Le bidon de 5 l 229 835







**Vernis craqueleur**

S'applique sur gouache et peinture acrylique pour donner un effet craquelé à vos réalisations.

Le flacon de 500 ml 399 449



**Vernis gouache**

Vernis acrylique en bombe aérosol de 400 ml.

L'aérosol 400 086



**décopatch**  
**Vernis contact alimentaire**

Vernis vitrificateur adapté pour toutes les surfaces en contact direct avec les denrées alimentaires. Idéal dans la réalisation de plateaux, boîtes à bonbons... Ne pas mettre au lave-vaisselle, ni au micro-ondes.

Le pot de 180 ml 474 216

À base d'eau, sans solvant.



**Vernis gouache pailleté or**

Vernis protecteur à base d'eau. Protège et illumine vos œuvres d'une pluie de paillettes dorées. S'applique sur toutes les gouaches, après séchage des couleurs.

Le flacon de 1 litre 544 643



**Vernis acrylique**

Prêt à l'emploi, il s'applique sur papier, bois, poterie, verre... Il peut être dilué à l'eau. Additionné à la gouache liquide, le vernis acrylique agit comme un plastifiant, et donne un aspect brillant aux réalisations.

Le flacon de 1 litre 154 184



À base d'eau, sans solvant.



**Vernis colle**

À base d'eau, devient transparent après séchage et donne un aspect brillant. Dilué à 30 %, devient satiné et s'utilise pour la technique du collage : serviette en papier...

Le flacon de 1 litre 919 593



**Vernis colle Éco**

Prêt à l'emploi pour toutes les activités de vernis collage. Finition satinée.

Le flacon de 500 ml 357 928



**Pinceau vernis colle**

En pure soie, adapté pour les surfaces rugueuses. Longueur : 9 cm, largeur : 1 cm.

Le pinceau 881 013



**Vernis colle pailleté**

Vernis colle Paperpatch avec les paillettes en plus.

Le flacon de 150 g 851 181



**Vernis colle**

Vernis colle brillant, formule onctueuse. Ne déchire pas le papier. Devient transparent après séchage, et donne un aspect brillant. Permet la plastification des documents. Utilise également pour la technique des serviettes.

Le flacon de 1 litre 116 026

Le bidon de 5 litres 944 794



À base d'eau



**Vernis colle Paperpatch**

Permet à la fois de coller le papier sur son support et d'en assurer la protection. Une fois sec, ce vernis colle laisse un film satiné. Se nettoie à l'eau.

Le flacon de 180 g 652 207



**Encre de chine**



**Encre de chine noire**

Encre opaque et indélébile après séchage, prête à l'emploi. Nettoyage à l'eau avant séchage.

Le flacon de 20 ml 226 727



**Encre de chine noire**

S'utilise pure, ou pinceau ou à la plume. Nettoyage à l'eau.

Le flacon de 250 ml 178 581



**Encre de chine**

Encre pigmentée à base d'eau. Après séchage, la couleur est profonde, indélébile et opaque. Nettoyage à l'eau savonneuse. Livré avec un guide créatif. Couleurs assorties : jaune primaire, rouge vif, bleu primaire, vert sapin, noir et terre de sienne.

Le lot de 6 flacons de 250 ml 309 235





**Encre à dessiner**

Encre à dessiner à l'eau de qualité aux couleurs vives. À la fois transparente et intense, l'encre à dessiner s'applique sur de nombreux supports : papier, carton, rhodoïd, plâtre... Utilisée pure, avec de l'eau ou mélangée, elle permet d'obtenir toutes les nuances souhaitées.

**Le flacon de 500 ml**

Rouge	508 761	Jaune	791 890
Rose Primaire	480 530	Sienne	653 997
Violet	608 328	Blanc	825 126
Bleu	419 973	Noir	506 864
Bleu Outremer	304 891		
Vert	230 128		
Vert clair	654 719		
Orange	941 076		

**Le lot de 6 flacons de 250 ml**  
Assortiment basique 932 547

À base d'eau, sans solvant.



**Encre à dessiner**

Encre concentrée fluide à séchage rapide, à base d'eau sans solvant, diluable à l'eau. Fixation directe sans obligation de vernir. Utilisation à la plume ou au pinceau. 10 couleurs assorties : noir, jaune or, jaune primaire, orange, vermillon, magenta, cyan, bleu cobalt, vert printemps et violet.

**Le lot de 10 flacons de 60 ml** 479 159



**Encre Colorex**

Encre aquarelle transparente aux couleurs vives et au rendu velouté. Coloris assortis : blanc, jaune primaire, cyan, magenta, vert lumière, noir, vermillon, orange, sépia et outremer.

**1 Le lot de 10 flacons de 45 ml** 890 835  
**2 Le lot de 10 flacons de 250 ml** 182 940



**Encre à dessiner végétale**

Encre à + de 98 % d'origine naturelle ou issue de l'agriculture biologique, sans gluten, sans solvant, végétan et issue de culture non OGM. Couleurs exclusivement à base de colorants végétaux ou minéraux.

À utiliser pure ou diluée et à appliquer au pinceau, à la plume, à la pipette, au marqueur...

**Le lot de 5 flacons de 45 ml**

- 1 Couleurs primaires** 615 375  
Bleu, rouge, jaune, noir et blanc
- 2 Couleurs secondaires** 438 448  
Vert, orange, rose, violet et marron



**Encre magique**

Encre qui change de couleur grâce au révélateur pour obtenir des effets originaux. Couleurs assorties.

**Le lot de 5 flacons de 250 ml + 1 flacon révélateur** 957 117



**Encre indienne**

À base d'eau, s'applique sur tous supports et devient indélébile une fois sèche. Diluable à l'eau, jusqu'à 10 fois son volume, pour obtenir la nuance souhaitée.

- 1 Le lot de 6 flacons de 100 ml** 851 648  
Violet, bleu primaire, noir, vert printemps, rouge et jaune primaire.
- 2 Le lot de 4 flacons de 250 ml** 905 222  
Rose, orange, jaune et vert fluo

**Pipette graduée**

Pour encres et peintures liquides. Idéale pour compter les gouttes. Contenance : 3 ml.

**Le lot de 10 pipettes** 349 915



**Flacon vide**

En plastique robuste, flacon vide gradué avec bouchon pipette en verre. Contenance : 45 ml.

**Le lot de 3 flacons** 962 829





**Brosse plate en soie**

Permet l'utilisation de peinture épaisse, telle que la peinture en poudre. Assure un résultat de qualité.



Le lot de 10 brosses

Visuel	Taille brosse	Code
1	N°2	981 052
2	N°4	476 976
3	N°6	789 008
4	N°8	614 483
5	N°10	911 242
6	N°12	290 444

Visuel	Taille brosse	Code
7	N°14	980 368
8	N°16	123 467
9	N°18	920 957
10	N°20	634 409
11	N°22	161 518



**Brosse ronde en soie**

Permet l'utilisation de peinture épaisse, telle que la peinture en poudre. Assure un résultat de qualité.



Le lot de 10 brosses

Visuel	Taille brosse	Code
1	N°6	573 935
2	N°8	879 963
3	N°10	975 318
4	N°12	140 164
4	N°14	596 274

Visuel	Taille brosse	Code
6	N°16	176 794
7	N°18	362 500
8	N°20	340 618
9	N°22	250 741
10	N°24	839 524

Avec colerette, pour éviter les coulures sur les doigts !

**Brosse maternelle**  
En soie de porc, manche plastique avec colerette de couleur vive.

- 1 Le lot de 20 brosses mini 360 460
- 2 Le lot de 14 brosses médium 714 676
- 3 Le lot de 9 brosses large 727 614

**Brosse à pocher manche boule**

En soie blanche, virole en aluminium et manche boule en plastique pour une bonne préhension. Taille n°2.

Le sac de 4 brosses 192 242



**Brosse et pinceau Kamikaze**  
En poils synthétiques résistants. Manche en plastique solide, sans PVC. S'utilise pour toutes les techniques (encre, gouache, aquarelle,...) et sur tous supports (papier, bois, carton, tissu...) grâce aux poils indéformables.

**La brosse plate**

Visuel	Taille brosse	Code
1	N°6	897 008
2	N°14	355 967
3	N°18	981 478

**Le pinceau**

Visuel	Taille brosse	Code
4	N°6	180 577
5	N°14	930 073
6	N°18	365 027

**Pinceau large en queue de morue**

Largeur 35 mm.

Le pinceau 222 688



**Brosse à pocher**

En soie de porc.

Le lot de 10 brosses

Visuel	Taille brosse	Code
1	N°2	805 939
2	N°6	890 010
3	N°8	603 752







**Pinceau Poney**  
Idéal pour la gouache et l'aquarelle.

**Le sachet de 10 pinceaux**

Visuel	Taille pinceau	Code
1	N°2	905 693
2	N°4	713 067
3	N°6	548 253
4	N°8	903 804
5	N°10	361 364
6	N°12	507 826

Visuel	Taille pinceau	Code
7	N°14	114 232
8	N°16	741 629
9	N°18	229 612
10	N°20	657 718
11	N°22	359 306

**Pinceau manche boule**

En soie de porc. Manche en plastique boule ergonomique pour faciliter la préhension.

**Le lot de 10 pinceaux 464 604**



**Pinceau synthétique**

Produit participant à un programme de reforestation. Idéal pour l'acrylique, l'huile, la gouache et aussi le drawing gum.



**Le sachet de 10 pinceaux**

**1 Ronds**

Taille pinceau	Code
N°4	367 222
N°6	673 284
N°8	777 619
N°10	305 042
N°12	579 938
N°14	189 626
N°16	431 707
N°18	211 697

**2 Plats**

Taille pinceau	Code
N°4	977 531
N°6	283 680
N°8	103 313
N°10	665 254
N°12	466 668
N°14	841 425
N°16	855 253
N°18	791 864



**1 Pinceau et brosse en poils synthétiques**

Produit participant à un programme de reforestation. Manche en bois laqué bleu et poils en nylon. 18 pinceaux (n°14, 16 et 18) et 18 brosses (n°14, 16 et 18).

**Le pot de 36 pinceaux et brosses 517 907**



**2 Pinceau et brosse en poils synthétiques**

Produit participant à un programme de reforestation. Manche en bois vernis et virole en aluminium anodisé, 72 pinceaux ronds (n°4, 8 et 12) et 72 brosses plates (n°6, 8 et 24).

**Le pot de 144 pinceaux et brosses 706 749**



**3 Pinceau en poils de poney**

Manche en bois verni et virole en aluminium. Le poil de poney naturel est souple et très absorbant. Il retient l'eau et est adapté aux techniques de l'eau. Parfait pour la gouache et l'aquarelle. 6 tailles assorties (n°4, 6, 8, 10, 12 et 14).

**Le pot de 144 pinceaux 577 657**



**4 Brosse plate en soie de porc**

Manche en bois vernis rouge et noir, virole en aluminium. La soie de porc est très élastique et résiste bien à l'usure. Idéal pour l'huile et l'acrylique. Idéal pour les écoles. 6 tailles assorties (n°6, 8, 10, 12, 14 et 16).

**Le pot de 144 brosses 582 986**



**5 Pinceau et brosse assortis**

Produit participant à un programme de reforestation. 60 pinceaux poney (n°4, 8 et 12) et 20 brosses plates en soie de porc (n°10 et 14).

**Le lot de 60 pinceaux + 20 brosses 343 208**



**Marqueur et pinceau réservoir**

Rechargeable, à remplir d'eau, d'encre ou de peinture liquide. Poils en fibre synthétique. Idéal pour l'aquarelle. Contenance : 8 ml.

**Le lot de 6 pinceaux**

Pointe fine	766 036
Pointe moyenne	176 918
Pointe large	390 606



**1 Le lot de 3 pinceaux assortis 964 827**

**Le lot de 6 brosses plates**

2 Pointe moyenne 6 mm, ép. 2 mm	354 531
Pointe large 8 mm, ép. 4 mm	203 985

**Le lot de 6 marqueurs**

3 Pointe ogive 4 mm	286 487
Pointe biseautée 8 mm	878 569



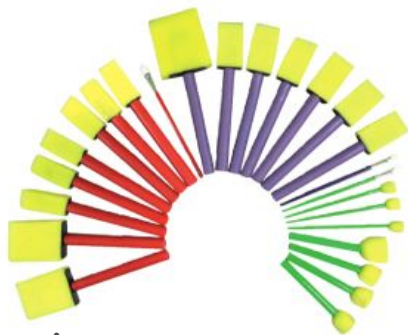

## Pinceau mousse

Lot assorti composé de :  
15 pinceaux plats en mousse 4 tailles assorties (5 x 6, 4 x 6, 2,5 x 4,5, 2 x 4,5 cm),  
7 pochoirs ronds (diamètres 1,15 et 2,5 cm) et  
3 pinceaux mousse petit modèle.

**Le lot de**  
**25 pinceaux assortis 862 935**

**A B C D N O P Q**  
**E F G H R S T U V**  
**I J K L M W X Y Z**

## Lettres de l'alphabet géantes en majuscule

Préhension facile pour les tout-petits grâce à la grosse poignée en plastique rigide.  
Hauteur de la poignée 3,5 cm.  
Diamètre de la base : 7,5 cm.



**Le lot de 26 tampons 329 826**

**A B C D E F G H I J K L M N O P Q R S T U V W X Y Z 0 1 2 3 4 5 6 7 8 9**

## L'alphabet et les chiffres

26 éponges forme alphabet + 10 éponges forme chiffres. Pour utilisation simple et ludique, avec de la peinture. Hauteur : 4,5 cm. Épaisseur : 2,5 cm.

**Le lot de 36 éponges 604 419**

**0 1 2 3 4**  
**5 6 7 8 9**



## Les chiffres géants de 0 à 9

Préhension facile pour les tout-petits grâce à la grosse poignée en plastique rigide.  
Hauteur de la poignée 3,5 cm.  
Diamètre de la base : 7,5 cm.

**Le lot de 10 tampons 494 444**



## Brosse à pocher embout mousse

Produit participant à un projet de reforestation.  
Manche en bois rond et embout en mousse.  
Diamètres différents.

**Le lot de 30 brosses 144 181**  
(2, 3 et 4,5 cm de diamètre)



## Applicateur éponge

Très pratique et malin avec son embout en mousse, cet applicateur est parfait pour les petites mains qui ne maîtrisent pas encore le pinceau ! Ø 35 mm.

**Le lot de 10 applicateurs 350 683**



## Mini tampon

En mousse double densité.  
7 thèmes pour illustrer la vie courante : cuisine, fruits et légumes, vêtements, sport, fête, vacances et espace.  
Dimensions : 3,5 cm.

**Le pack de**  
**84 mini tampons 465 801**



## Les 26 lettres de l'alphabet en majuscule

26 maxi éponges pochoirs avec 2 mousses de densité différente. Une face pour tenir, une face pour peindre. Hauteur : 6,5 cm. Épaisseur 4 cm.

**Le lot de**  
**26 éponges/pochoirs 106 904**



## Alphabet et chiffres en bois

Tampon en bois représentant les lettres de l'alphabet en majuscule, des chiffres et des symboles. Dimensions d'1 tampon : 2 x 2 cm.

**Le lot de**  
**44 tampons + 1 encreur 777 285**



## Encreur rond

4 couleurs assorties : bleu, vert, jaune et rouge.  
Idéal pour une utilisation avec les tampons géants. Diamètre : 9 cm.

**Le lot de 12 encres 358 127**



## Tampon avec poignée

Valisette de tampons en plastique incassable et en mousse avec poignée ergonomique et disque de protection. Ø environ 7,5 cm.

**La valisette de 10 tampons**

**① Les Formes 563 209**  
**② Noël 728 696**



## Éponge géante

En mousse.

**Le lot de 5 éponges**

**① Transport 15 x 17 cm 474 294**  
Voiture, camion, avion, bateau et locomotive.  
**② Animaux 18 x 10 cm 283 237**  
Canard, cochon, mouton, poule et vache.

## Encreur hexagonal

5 couleurs assorties : bleu, violet, orange, rouge et vert.  
Maxi diamètre : 16 cm.  
Usage possible avec les doigts.

**Le lot de 5 encres 129 705**







### Rouleau à peindre 2,5 cm

En mousse, manche en plastique.

**Le paquet de 12 rouleaux** 956 061

**Le lot de 10 manchons de rechange** 405 700



### Rouleau à peindre 4,5 cm

En mousse, manche en plastique.

**Le paquet de 12 rouleaux** 974 518

**Le lot de 10 manchons de rechange** 883 608



Mousse ultra dense



### Rouleau à peindre 5 cm

En mousse, manche une branche en plastique.

**Le paquet de 10 rouleaux** 398 396



Qualité supérieure



### Rouleau à peindre 5 cm

Rouleau en mousse amovible avec poignée plastique et branche métal très solide.

**Le paquet de 10 rouleaux** 496 902



### Rouleau à peindre 7 cm

En mousse, manche en plastique avec ergot pour ne pas poser le rouleau directement sur la table.

**Le paquet de 3 rouleaux** 837 803

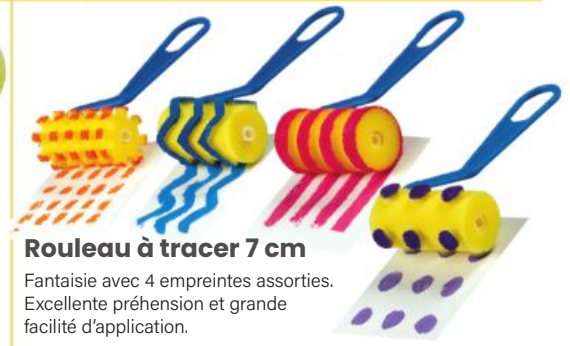

### Rouleau à tracer 7 cm

Fantaisie avec 4 empreintes assorties. Excellente préhension et grande facilité d'application.

**Le paquet de 12 rouleaux** 374 487



### Rouleau peinture et pâte à modeler

Largeur du rouleau : 4 cm. 4 empreintes assorties. Excellente préhension et grande facilité d'application pour les petits. Coloris bleu.

**Le lot de 4 rouleaux** 467 517



### Rouleau à tracer 2,5 cm

Petit modèle. Fantaisie avec 4 empreintes assorties. Excellente préhension et grande facilité d'application.

**Le paquet de 12 rouleaux** 101 728



### Doigtier pour gouache

En caoutchouc. 8 modèles assortis. Hauteur : 2,5 cm et Ø 1,2 cm.

**Le lot de 24 doigtiers** 224 882



### Tampon à main

En caoutchouc souple. 4 modèles fantaisie assortis. Ø 6 cm. À enfiler sous la main.

**Le lot de 4 tampons** 804 585

### Tampon au doigt

En caoutchouc souple. 8 modèles fantaisie assortis. Ø 3 cm. À enfiler sous le doigt.

**Le lot de 8 tampons** 127 341



### Grille à bruine

Pour créer de jolis effets avec de la peinture. Dimensions : 13 x 8 cm.

**La grille à bruine** 304 951



### Peigne à effet

4 peignes à effet pour gouache. En plastique rigide. Coloris assortis.

**Le lot de 4 peignes** 656 975

4 jolis effets pour les créations peinture





**Palette ovale 1 trou**

Surface lisse. Dimensions : 22 x 17 cm.

La palette 937 399



**Palette ovale**

10 compartiments. Positionnement du pouce. Dimensions : 23 x 17 cm.

La palette ovale 327 400



Grand format spécial rouleaux

**Wonday Palette à rouleaux**

En plastique blanc avec 4 compartiments. Palette adaptée aux rouleaux et brosses en mousse. Dimensions : 54 x 21 cm.

La palette à rouleaux 229 224



**Palette marguerite**

En plastique avec couvercle, 7 godets. Celui du centre peut être utilisé pour l'eau et le couvercle permet de préparer des mélanges. Idéal pour le travail en groupe. Diamètre : 16,5 cm.

La palette marguerite 149 371



**Palette rectangulaire**

Divisée en 10 godets et avec une découpe pour le pouce. Dimensions : 24 x 11,5 cm. Épaisseur : 8 mm.

La palette rectangulaire 607 950



**Palette rectangulaire**

En plastique avec 6 godets. Idéal pour séparer les mélanges. Dimensions : 23 x 15 cm.

Le lot de 10 palettes 267 137



Idéal pour protéger les tables

**Set de table**

En polypropylène, coloris bleu. Dimensions : 40 x 30 cm.

Le lot de 10 sets 683 427



**Plateau rectangulaire**

Multi-usages en plastique. 4 coloris assortis : rouge, jaune, vert et bleu. Dimensions : 40,5 x 30,5 x 3 cm.

Le lot de 4 plateaux 102 014



**Bac à peinture**

En polypropylène. Dimensions : 28 x 14,5 cm.

Le bac 182 144



**Pince dessin maxi**

Pince géante en plastique résistant. 4 coloris assortis : bleu, rouge, vert et jaune. Pour suspendre les dessins et les faire sécher. Adaptée au format des chevalets, des portes... Dimensions : 1.6 x L. 11 x ép. 2,5 cm.

Le lot de 20 pinces à dessin 912 503



**Pince à dessin réversible**

En métal. Coloris assortis. Taille 19 mm, écartement 8 mm.

La boîte de 40 pinces 253 649

**Pince à dessin métal**

La pince

3 cm 717 021

6 cm 471 437

7 cm 723 949

10 cm 300 996

14,4 cm 871 401

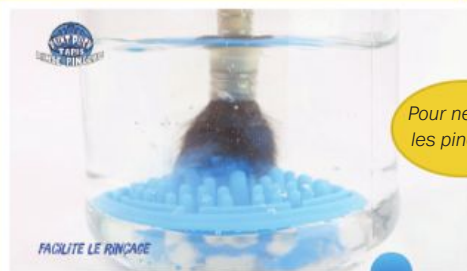

Pour nettoyer les pinces

**Paint Puck**

En silicone, ce mini rince pinces se fixe au fond d'un verre ou d'un bocal grâce à sa ventouse pour nettoyer les pinces entre les poils, sans les abîmer. Ø 5,5 cm.

Le paint puck 343 696



Savon spécial peinture p.160

**Nettoyant pour pinces**

Produit d'entretien qui rénove et nettoie les pinces sans produit toxique.

Le pot de 75 g 279 850



**Godet anti-verse**

Godet avec couvercle hermétique et rebord, évitant que le contenu ne se renverse, même si le godet est penché. Dimensions : 7 x 7 cm.



**Le lot de 10 godets anti-verse 125 ml 825 458**

**Pot rond avec couvercle**

En PET transparent, avec couvercle à vis. Fermeture hermétique, meilleure conservation de la peinture. Utilisable de préférence avec des gouaches ou peintures épaisses, acrylique, colle... Dimensions : Ø 4,5 x H 5 cm.



**Le lot de 12 pots de 50 ml 395 129**

**Flacon souple bouchon mousse** 

En plastique souple et transparent avec bouchon mousse. Remplissage facile. L'embout en mousse avec mécanisme, ne laisse couler l'encre seulement quand on appuie sur la mousse. Ne fonctionne qu'avec des produits fluides.

**Le lot de 12 flacons de 125 ml 288 453**



**Pompe pour flacon**

Pour flacon de 250 ml à 1 litre (sauf flacon 500 ml Glossy). Plus besoin de pencher le flacon pour verser, une simple pression suffit.

**Le lot de 5 pompes 333 312**



**Vaporisateur**

Contenance 100 ml.

**Le lot de 5 vaporisateurs 990 464**



**Tablier adulte** 

Sans manche. 100% nylon, imperméable. Grande longueur. Fermeture velcro dans le dos. Grande poche sur le devant très pratique. Hauteur : 94 cm.

**Le tablier adulte vert 949 889**



**Wonday**

**Pot anti-verse**

Pot double compartiment et ouverture avec couvercle hermétique. Le contenu ne se renverse pas, même avec le pot penché. Peut s'utiliser pour l'eau comme pour la gouache liquide. Dimensions : L 10 x H 7 x P 7 cm. Hauteur avec couvercle : 9 cm.

**Le pot anti-verse 854 075**



Pour éviter les catastrophes !

Hermétique



**Maxi pot**

En plastique recyclable.

Pot à couvercle hermétique en plastique recyclable. Conserve la peinture, la gouache au doigt, la gouache liquide. Peut servir à stocker de petits accessoires. Dimensions : L 9 x l 9 x H 5 cm.

**Le lot de 10 maxi pots de 100 ml 806 354**



**Flacon embout fin** 

Souple en plastique translucide avec bouchon à vis et embout ultra fin. Facile à utiliser par les enfants. Pour toutes les peintures, acryliques, colles.

**Le lot de 12 flacons de 60 ml 738 742**



**O'color**

**Tablier enfant**

100% polyester. Très couvrant avec manches longues. Lavage 30° C.

**Le tablier**

**1 2/3 ans - Rouge 257 210**  
largeur : 39 cm et hauteur : 49,5 cm

**2 3/5 ans - Bleu 908 727**  
largeur : 48,5 cm et hauteur : 53 cm

**3 6/8 ans - Vert 731 721**  
largeur : 50 cm et hauteur : 70 cm





**Pochoir**

Pochoir en plastique 14,5 x 14,5 cm.  
Conseils pratiques : utilisez de préférence avec une peinture épaisse, et appliquez par mouvements circulaires à l'aide d'une brosse à pocher.  
Ne pas tamponner afin d'éviter les bavures sous les bords du pochoir. Vous pouvez aussi utiliser des pinceaux mousse pour les plus petits.

**Brosses à pocher et pinceaux mousse**  
p.224 et 226

**Le paquet de 6 pochoirs**

- |                              |         |                             |         |
|------------------------------|---------|-----------------------------|---------|
| 1 Les animaux de la ferme    | 261 861 | 10 Princesses et chevaliers | 910 009 |
| 2 Noël 1                     | 695 619 | 11 Les dinosaures           | 165 022 |
| 3 Noël 2                     | 195 548 | 12 Licorne                  | 299 412 |
| 4 Les animaux sauvages       | 438 509 |                             |         |
| 5 Le cirque                  | 437 930 |                             |         |
| 6 L'alphabet et les chiffres | 794 662 |                             |         |
| 7 Les fleurs                 | 363 676 |                             |         |
| 8 La mer                     | 989 130 |                             |         |
| 9 Le monde aquatique         | 415 693 |                             |         |

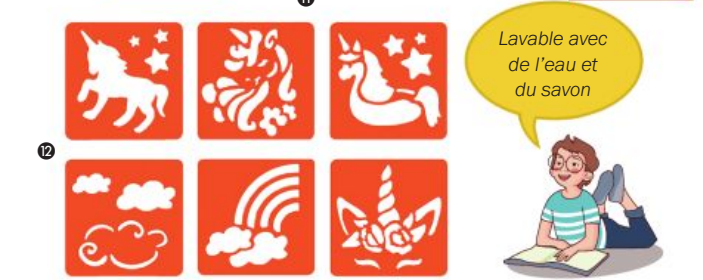

**Pochoir 20 x 20 cm**  
En plastique épais, facile à nettoyer. 12 modèles assortis.

**Le lot de 12 pochoirs**  
1 Feuilles d'arbre 210 556  
2 Flocons de neige 359 948

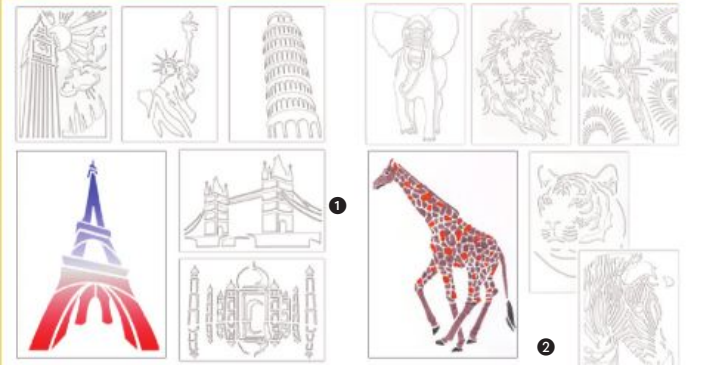

**Pochoir A4**  
En plastique lavable. 6 modèles assortis.

**Le lot de 6 pochoirs**  
1 Monuments du monde 775 511  
2 Animaux sauvages 156 540



**Pochoir animaux**  
3 modèles en plastique (dauphin, ours et papillon) en 4 exemplaires chacun.  
**Le lot de 12 pochoirs 248 125**

**Pochoir incassable**

En plastique souple incassable. 24 planches de modèles par thème (animaux, dinosaures, fruits, fleurs, véhicules, vêtements...)  
Dimensions d'une planche : 28 x 17 cm.  
**Le paquet de 24 planches 189 300**







### Pochoir alphabet

26 pochoirs en plastique translucide qui représentent les 26 lettres de l'alphabet en majuscule. Format d'un pochoir : 23 x 17 cm.

**Le paquet de 26 pochoirs 714 406**

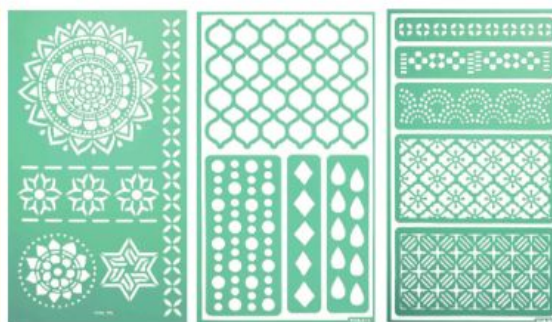

### Pochoir géométrique

3 pochoirs souples adhésifs à motifs : mandala, géométrique et bordures fantaisie.

Dimensions : 11,5 x 20,5 cm.

**Le lot de 3 pochoirs 181 235**

### Pochoir mandala

Pochoir en plastique souple pour réaliser de jolis mandalas. Dimensions : 15 x 15 cm.

**Le lot de 6 pochoirs 447 883**



### Pochoir famille

Composé de 9 pochoirs en plastique épais sur le thème de la famille, de 4 plaques à embosser et d'un guide d'idées. Format d'une plaque : 10,7 x 27,5 cm, format d'un pochoir : de 18,5 à 27,5 cm de hauteur x 10,5 à 13 cm de large.

**Le sachet de 9 pochoirs + 4 plaques 645 836**



### Pochoir visage

Composé de 6 pochoirs en plastique épais qui représentent les émotions du visage et d'un guide d'idées. Format d'un pochoir : 20 x 20 cm.

**Le paquet de 6 pochoirs 798 595**



### Plaque à embosser

En plastique coloré, épais et résistant. Poser une feuille de papier sur la plaque et frotter à l'aide d'une craie grasse pour reproduire le dessin.

**1 Le lot de 6 plaques les animaux - 27,3 x 21 cm 986 697**

**2 Le lot de 4 plaques les textures - 28,5 x 22 cm 240 583**



### Pochoir Noël et Bonne Année

En plastique souple lavable. Dimensions : 15 x 15 cm.

**Le lot de 5 pochoirs 479 723**



### Règle spirographe

Composée de 4 pièces en plastique à assembler, pour créer de jolis motifs en spirale. Dimensions d'une règle : 18,5 x 5,9 cm.

**Le lot de 10 règles 152 307**

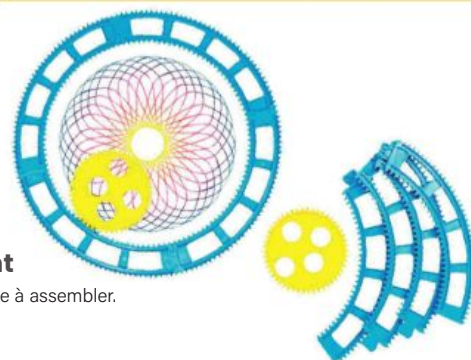

### Kit spirographe géant

Composé de 5 pièces en plastique à assembler. Diamètre : 41,5 cm.

**Le kit 955 011**





### Chevalet double face petit modèle

Panneaux en mélaminé et piètement en bois massif.  
Livré avec 2 bacs de rangement.  
Pour 2 enfants.  
Dimensions : 121 x 65 x 65 cm.

**Le chevalet 305 086**



### Chevalet double face grand modèle

Panneaux et piètement en mélaminé, traverses en contreplaqué.  
Peut permettre à 6 enfants de peindre ou dessiner en même temps.  
Dimensions : 123 x 200 x 70 cm.

**Le chevalet 839 097**



### Carton entoilé

En carton recyclable.  
À décorer avec des feutres,  
des crayons de couleurs,  
de la peinture...

**Le lot de 10 cartons**

**15 x 20 cm 809 491**

**25 x 30 cm 783 991**

**30 x 40 cm 193 743**



### Sèche dessin mural

En métal. Comporte 2 racks séparés de 8 étagères chacun, qui peuvent être disposés côte à côte ou bien l'un au dessus de l'autre. Étagères pliables. Conçu pour 16 dessins de format A3. Dimensions d'1 rack : L. 63 x H. 60 cm.

**Le sèche dessin 224 127**



### Sèche dessin

Structure en métal laqué époxy montée sur 3 roulettes. Conçu pour 25 dessins de format 40 x 60 cm. Dimensions : 90 x 43 x 33 cm.

**Le sèche dessin 511 018**



### Carton entoilé

Carton 280 g recyclable, entoilé 100% coton blanc.  
À peindre, à dessiner... Dimensions : 10 x 10 cm.

**Le lot de 4 cartons 922 318**

### Châssis avec crochet

Châssis entoilé en plastique thermoformé recouvert d'un apprêt blanc, avec un crochet intégré. À décorer avec de la peinture, des feutres...  
Dimensions : 15 x 15 x 2 cm.

**Le lot de 10 châssis 579 349**

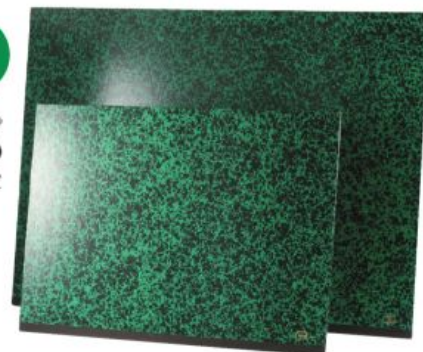
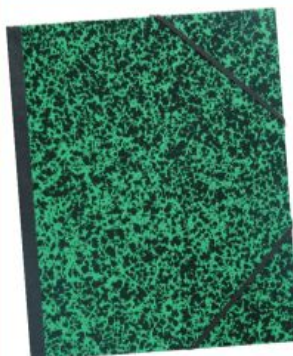

### Carton à dessin

Fermeture par élastique.  
Recouvert de papier Annonay verni vert et noir.  
Dos toilé 20 mm.

**Le carton à dessin**

**Format 33 x 26 cm - 77% recyclé 904 982**

**Format 45 x 32 cm - 86% recyclé 512 038**

**Format 52 x 37 cm - 86% recyclé 765 835**

**Format 72 x 52 cm - 86% recyclé 664 346**





La linogravure est une technique de gravure qui se pratique sur une plaque de linoléum, pour réaliser une estampe. Elle consiste à enlever les « zone de blancs » du dessin désiré avec une gouge, sur la plaque de gravure, d'y appliquer ensuite l'encre à l'aide d'un rouleau d'encre et de réaliser le transfert du dessin sur une feuille de papier ou autre support par pression. Le principe : je dessine, je grave, j'encre et je presse !

### Kit d'initiation à la linogravure

Contient tout le matériel nécessaire pour initier les enfants à l'art de la linogravure :

- 10 plaques à graver en gomme SOFCUT, très tendres, format 10 x 15 cm,
- 10 poignées pour gouge,
- 10 pointes gouge en métal pour les enfants,
- 3 flacons de 100 ml d'encre (bleu, noir et rouge),
- 2 bacs pour encre,
- 5 rouleaux encres de 7,5 cm.

Livré avec notice et mode d'emploi détaillés.

Le kit **728 748**



### Gouge pour linogravure

Avec manche en bois.  
6 formes assorties.

Le lot  
de 6 gouges **200 911**



### Plaque de linoléum

Surface homogène pour une gravure facile et des tracés fins, même pour les plus jeunes. Épaisseur : 3,2 mm.

Le lot de 10 plaques  
**10,5 x 14,8 cm 967 852**  
**21 x 29,7 cm 317 210**

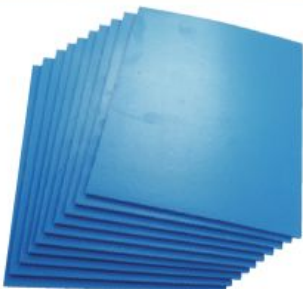

### Plaque polymère

Support extra doux, double face, pour la réalisation de lignes nettes. Épaisseur 3 mm. Dimensions : 20 x 15 cm.

Le lot de 10 plaques **773 060**

### Bac pour encre

Bac à 2 compartiments, avec partie rainurée pour une meilleure répartition de l'encre sur le rouleau. Dimensions du bac : 26 x 23 cm. Dimensions d'1 compartiment : 11 x 20,5 cm.

Le bac **174 096**



### Rouleau à encrer

Rouleau en caoutchouc et manche en plastique. Largeur : 6,5 cm.

Le rouleau **926 443**



### Set manche et gouges

Manche plastique à visse de longueur 8,7 cm.

Le set de 5 gouges assorties + manche **203 870**



### Manche porte-gouge

Manche plastique adaptable pour 5 tailles de gouges différentes.

Le manche **165 362**



### Gouge n°9

Avec profil en V pour creuser des tailles triangulaires.

La gouge **405 643**



### Encre pour linogravure

Encre spéciale sous forme de pâte visqueuse colorée, à base d'eau. S'utilise pour une impression sur papier, carton, bois, tissu...

Le tube de 300 ml noir **971 303**



PRODUIT VERT

**pébeo**

**Feutre textile**

Pour décorer les tee-shirts et autres cotonnades. Leur utilisation, extrêmement simple, convient aussi parfaitement pour initier les enfants à la peinture sur soie. Pour un bon rendu, attendre que les couleurs soient complètement sèches avant de les fixer au fer à repasser en insistant 2 à 3 minutes sur l'envers du tissu décoré. Attendre encore 48 heures après fixage des couleurs avant de laver les tissus décorés. Couleurs à base d'eau, sans solvant.

**Pointe large.**

**Coloris assortis classiques.**

**La pochette de 6 feutres 746 679**

**La pochette de 12 feutres 452 700**

**Pointe large.**

**Coloris fluos assortis.**

**La pochette**

**de 6 feutres 515 160**



**Feutre textile Diam's**

Encre sans acide. Pointe bloquée. Pour dessiner et colorier sur support textile. Aucun repassage nécessaire, séchage rapide, lavage en machine jusqu'à 40°C. 10 couleurs assorties : jaune, orange, rouge, rose, violet, vert, bleu clair, bleu foncé, marron, noir.

Idéal pour personnaliser sacs, tabliers !

PRODUIT VERT



**La boîte de 50 feutres 751 517**



**Feutre de transfert**

Décalquer un motif avec le feutre de transfert sur du papier puis repasser quelques secondes sur le tissu pour le transférer. Résiste au lavage jusqu'à 40°C.

**Le feutre noir 703 077**



PRODUIT VERT

**JOVI**

**Feutre pour tissu**

Encre permanente à base d'eau, sans solvant, feutre à capuchon ventilé et bouchon de sécurité. Lavable en machine jusqu'à 40°C. Pour fixer la couleur, repassage du dessin à chaud. Pointe 4,8 mm.

**La pochette de 12 feutres 892 694**

**Le Class Pack de 48 feutres 458 347**



Spécial pointe pinceau



**GIOTTO**

**Feutre Decor Textile**

Feutre textile à encre permanente proposant une sécurité optimale. Résiste au lavage, jusqu'à 60°C. Pour fixer la couleur, il suffit de repasser le dessin.

**Le School Pack de 48 feutres 160 896**



PRODUIT VERT

Encre à base d'eau, sans solvant.

Peinture pour textile p.211



**Stick de gouache pour tissu**

Gouache solide en tube pour décorer les tissus. Placer un carton sous le tissu à décorer pour éviter les plis. Une fois sec, placer une feuille de papier sulfurisé au recto et au verso du dessin avant de le fixer à l'aide d'un fer à repasser chaud ou d'un sèche-cheveux. Résiste au lavage jusqu'à 60°C en machine. Coloris assortis.

**La boîte de 12 sticks de 10 g 288 396**



**Colle pour tissus**

Colle transparente pour tissus épais avec embout fin.

**Le flacon de 100 g 888 875**



**Peinture textile**

**pébeo**

À base d'eau, sans solvant. S'applique au pinceau, à la pipette, au tampon... sur tous types de textiles. Séchage à l'air en 24 heures. Résiste au lavage à 40°C.

**Les 10 flacons de 45 ml opaque 350 167**

**Les 10 flacons de 45 ml pour tissus clairs 253 133**

PRODUIT VERT

**Pochoir pour textile**

Souples, adhésifs et repositionnables, ces pochoirs s'utilisent aussi bien sur le tissu que sur la peau pour réaliser un tatouage éphémère avec du maquillage. 10 modèles assortis. Format d'un pochoir : 10 x 7 cm.

**Le lot de 10 pochoirs**

**1 Assortiment 1 298 447**

**2 Assortiment 2 781 563**



Maquillage p.358-359





### Coupe toile de jute naturelle

Dimensions : 1 x 1,25 m.

La coupe **587 551**



Produits en coton, à décorer avec des feutres ou avec de la peinture pour tissus !



### Porte-monnaies + anneau

En coton naturel.  
Dimensions : 10 x 8,5 cm.

Le lot de 6 porte-monnaies **905 337**



### Porte-monnaies cœur

En coton naturel. Dimensions : 12 x 11 cm.

Le lot de 6 porte-monnaies **710 642**



### Tablier enfant

En coton, couleur naturelle à peindre et à décorer. Pour enfants.  
Dimensions : 43 x 55 cm.

Le lot de 5 tabliers **779 037**



### Coeur à suspendre

Coeur en coton blanc rembourré à décorer et à accrocher grâce à une attache intégrée.  
Dimensions : 10 x 8 cm.

Le lot de 10 coeurs **851 132**



### Tablier adulte

En coton écru, avec une poche sur le devant.  
Dimensions : 65 x 90 cm.

Le lot de 5 tabliers **185 715**



### Trousse

En coton, teinte naturelle, à dessiner et à peindre. Fermeture 5 couleurs assorties (bleu, noir, rouge, vert et jaune).  
Dimensions : 25 x 10 cm.

Le lot de 10 trousses **144 809**



### Sac shopping

En coton blanc, à peindre et à décorer.

Le lot de 12 sacs

24 x 29 cm **261 852**

37 x 42 cm **162 594**



### Chaussette de Noël

Bi-matière : 1 face en coton blanc pré-dessinée à colorier et 1 face en feutrine rouge à customiser.  
Dimensions : 38 x 22 cm.

La chaussette de Noël **243 647**



### Housse de coussin

100 % coton écru. Avec une couverture au dos pour passer un coussin. Lavable en machine.  
Dimensions : 40 x 40 cm.

La housse **646 089**

### Petit sac

En jute naturel avec 2 poignées en coton écru. Intérieur doublé en PVC imperméable, idéal pour de petites plantations.  
Dimensions : 10 x 11 x 6 cm.

Le lot de 10 sacs **619 020**





### Kit pyrogravure

Pyrogravure, longueur 18 cm, avec manche ergonomique et protection thermique. Puissance 30 watts. Longueur câble : 1,3 m. Livré dans une boîte de rangement avec 5 gouges pointes assorties, 3 gouges tampons (carré, cœur et fleur) et 1 support de pose. S'utilise sous la surveillance d'un adulte.

**Le kit pyrograveur et ses 8 gouges 166 179**



### Planche en bois

Panneau de peuplier contreplaqué. Épaisseur : 3 mm. Dimensions : 24 x 33 cm.

**Le lot de 10 planches 791 832**



### Baguette ronde

En bois naturel.

**Le lot de 20 baguettes de 91 cm - Ø 3 et 5 mm 200 221**

**Le lot de 20 tourillons de 33 cm - Ø 12 mm 506 672**



### Pique en bois

Longueur 20 cm et Ø 3 mm.

**Le lot de 50 piques 570 872**



### Allumette

**Le sac de 2 200 allumettes 952 511**



### Baguette carrée

En bois naturel. Dimensions : 5 mm x 19,5 cm.

**Le sac de 100 baguettes 450 584**



### Bâtonnet plat

**Le sac de 300 bâtonnets**

Longueur : 9,3 cm **497 703**

Longueur : 11,3 cm **655 827**

**Le sac de 100 bâtonnets**

Longueur : 15 cm **795 401**



### Bâtonnet rectangulaire

Longueurs assorties.

**Le sac de 200 bâtonnets 930 629**



### Cure dents

**La boîte de 2 000 cure dents 507 261**



### Mégapack de construction

Contient : 15 grosses pinces à linge (11 x 2 cm), 12 pinces à linge (4,8 x 2 cm), 80 mini languettes (6,5 x 1 cm), 80 languettes moyennes (11,4 x 1 cm), 80 grandes languettes (14,8 x 2 cm), 80 petits bâtonnets (7,8 x 0,3 cm), 80 grands bâtonnets (14,8 x 0,5 cm), 13 perles rondes Ø 2 cm et 10 perles carrées 1,4 cm.

**Le pack de 450 pièces 201 858**



### Kit bâtonnets + allumettes

Composé de 1 400 pièces en bois naturel et coloré en 6 nuances assorties, sous 3 formes : 300 bâtonnets 11,3 cm + 100 bâtonnets naturels 15 cm + 1000 allumettes couleurs.

**Le kit de 1 400 pièces 198 832**



### Colle vinylique Cléocol

100% sans solvant, sans acide, à base d'eau. Norme 71-3 PH neutre.

Extra forte à prise rapide. Peut être utilisée comme vernis en la diluant. Pour le bois, la porcelaine, le plastique, la mousse et la reliure.

**Le flacon avec bouchon étendeur 100 ml 712 913**

**Le flacon de 1 kg 750 252**





PRODUIT VERT

### Pince à linge

Le sac de 500 demi pincés à linge

45 mm 213 533

72 mm 106 272



PRODUIT VERT

### Mini pince à linge

Longueur : 3 cm.

Le sac de 48 mini pincés à linge 801 725

PRODUIT VERT

### Mini pince à linge colorée

En bois, couleurs assorties. Longueur : 2,5 cm.

Le sac de 450 mini pincés à linge 110 487



### Pince à linge magnétique

Petite pince à linge en bois brut avec aimant intégré. Dimensions : 3,5 x 1 cm

Le lot de 30 pincés à linge 515 504



### Cœur en bois naturel

Formes cœur pleines ou ajourées de 2 à 4,5 cm.

Le sachet de 129 cœurs 447 760



### Rondelle en bois

Chaque pièce est unique, en bois naturel. Ø de 2 à 4 cm. Épaisseur : 5 mm.

Le sachet de 1 kg 479 382

## Objets en bois à décorer



### Dessous de verre

Ø 10,5 cm, épaisseur 0,7 cm.

Le lot de 4 dessous de verre 141 604



### Coquetier à pied

Hauteur : 7,2 cm.

Le lot de 10 coquetiers 216 667



### Bracelet bombé

Ø 7 cm.

Le lot de 5 bracelets 583 661



### Plateau en bois

Facile à saisir grâce aux 2 poignées sur les côtés. Dimensions : 30 x 20 cm. Hauteur : de 2,5 à 5 cm.

Le plateau 198 022



### Bouchon forme cœur

Bouchon en liège avec tête en bois en forme de cœur. Dimensions : 5 x 3 x 8 cm.

Le lot de 6 bouchons 151 120



PRODUIT VERT

### Planchette rectangulaire

Dimensions : 22 x 10 x 0,6 cm.

Le lot de 5 planchettes 333 309



### Mémo magnétique

Avec pince à linge pour tenir et aimant pour adhérer. Ø environ 8 cm.

Le lot de 12 mémo magnétiques 762 527



### Boîte à thé

Avec 2 compartiments et couvercle avec attache. Dimensions de la boîte : 14,5 x 11 x 7 cm.

La boîte à thé 758 025



### Boîte à mouchoirs

Dimensions : 27,5 x 13,5 cm. Hauteur : 8 cm.

La boîte à mouchoirs 762 542



### Support pour téléphone portable

Dimensions : 9,5 x 8 x 3 cm.

Le support 394 610



**Porte-clés  
3 crochets +  
chainette**

Support pour clés avec 3 crochets en métal doré et 1 chainette pour le suspendre au mur. Dimensions : 25 x 18 cm.

**Le support 142 648**



**Calendrier des anniversaires**

Kit pour confectionner et personnaliser un calendrier pour se rappeler des anniversaires de la classe. Contient : 1 support en bois percé de 12 trous pour les 12 mois de l'année (40 x 12 cm), 1 chainette de suspension, 50 ronds en bois Ø 3 cm pour noter les prénoms et 50 anneaux brisés en métal pour relier les ronds entre eux.

**Le kit 371 500**

**Pot à crayons**

Dimensions : 15 x 10,5 x 7,5 cm.

**Le lot de  
5 pots à crayons 391 753**



**Coffret corsaire**

En bois brut. Coffret avec finitions arrondies et dessinées pour un effet coffre aux trésors. Fermeture dorée. Dimensions : 11 x 8 x 7 cm.

**Le coffret 422 921**



**Vide-poches**

Avec découpes cœur. Dimensions : 12 x 10 x 10 cm.

**Le lot de 5 vide-poches 115 857**



**Porte-clés  
pour maman**

Kit pour réaliser 3 porte-clés à personnaliser.

**Contenu :** 6 perles cœur, 39 perles rondes (Ø 4 à 8 mm), 3 petites ardoises avec message personnalisé, 15 cubes gravés pour écrire 3 fois le mot « maman », 3 décors (cœur, couronne et tasse 4 cm), 2 m de cordon noir, 3 rubans colorés tons rose (17 x 1 cm) et 3 anneaux métalliques.

**Le kit 315 229**



**Porte-clés pour papa**

Kit pour réaliser 3 porte-clés à personnaliser.

**Contenu :** 6 perles cœur, 39 perles rondes (Ø 4 à 8 mm), 3 petites ardoises avec message personnalisé, 12 cubes gravés pour écrire 3 fois le mot « papa », 3 décors (bulle, étoile et tasse 4 cm), 2 m de cordon noir, 3 rubans colorés bleutés (17 x 1 cm) et 3 anneaux métalliques.

**Le kit 126 927**

**Porte-clés  
cœur**

Cœur en bois brut, anneau en métal et cordelette en simili cuir blanc. Dimensions du cœur : 3 x 2,5 cm.

**Le lot de  
10 porte-clés 312 120**



**Porte-clés animaux**

Formes assorties.

**Le lot de 10 porte-clés 892 798**



**Porte-clés**

Formes assorties.

**Le lot de 10 porte-clés 363 277**





PRODUIT  
VERT**Porte-photo cœur**

Dimensions : 9 x 3,5 x 13 cm.

**Le lot de 6 porte-photos cœur 984 730****Porte-photo moustache**

Dimensions : 10 x 4,2 x 11,8 cm.

**Le lot de 6 porte-photos moustache 815 154****Porte-photo robe**

Dimensions : 7,5 x 4 x 15 cm.

**Le lot de 6 porte-photos robe 437 843****Porte-photo sapin**

Dimensions : 9 x 3,5 x 14,5 cm.

**Le lot de 6 porte-photos sapin 714 113****Pot à crayons cadre photo**

Dimensions du pot : 9 x 9 x 9 cm. Photo : 5 x 5 cm.

**Le pot à crayons 633 455****Toile à peindre sur chevalet**

Carton entoilé blanc à poser sur un chevalet en bois naturel.

Dimensions de la toile : 10 x 10 x 1 cm.

Dimensions du chevalet : 8 x 16 cm.

**La toile sur chevalet 782 937****Cadre photo à monter**

4 parties à décorer et à assembler. 1 cadre, 2 socles et 1 dos à coller sur le cadre pour maintenir la photo ou le dessin. Dimensions : 12 x 15 cm.

**Le lot de 6 cadres photos 478 863****Cadre cœur à suspendre**

Dimensions du cadre : 8 x 7 cm.

Ø de la photo : 4,5 cm.

**Le lot de 10 cadres cœur 629 232****Arbre à fleurs et photos**

Ø de la photo : 4 cm.

Dimensions de l'arbre : 21 x 23,5 cm, du socle : 14,7 x 3,5 cm.

**L'arbre 921 494****Cadre photo rectangulaire** 🇫🇷

Dimensions : 10 x 15 cm.

**Le lot de 10 cadres photos 195 812****Cadre photo polaroïd**

Cadre en forme d'appareil photo avec cordon intégré. Dimensions du cadre : 20 x 12 cm. Ø de la photo : 8 cm.

**Le cadre photo 125 017****Décoration de Noël avec photo**

Bloc en médium avec emplacement photo (Ø 5,5 cm) et cordelette. Dimensions du bloc : 23 x 7,8 x 0,6 cm.

**La décoration 248 299**



**Attrape-rêves plumes**

Livré avec cordelettes.  
Dimensions : 23 x 12,5 cm.

**Le lot de  
10 attrape-rêves 614 465**



**Bougeoir sapin**

Avec ressort. Dimensions : 9 x 8 x 11 cm.

**Le lot de  
5 bougeoirs sapin 110 801**



**Couronne de Noël**

Couronne de boules et d'étoiles ajourées et pré-dessinées. Livrée sans cordelette. Ø 22 cm.

**La couronne 238 362**



**Mini flocon**

Ø 3 cm.  
**Le lot de  
45 mini flocons 305 613**



**Carillon cœur**

Hauteur totale : 26 cm.

**Le lot de  
5 carillons 164 425**



**Coeur origami**

Ø 20 cm, épaisseur 0,2 cm.

**Le coeur 285 339**



**Support bougie étoile**

Livré sans bougie. Ø 14 cm, épaisseur 0,5 cm.

**Le lot de 10 supports 600 440**



**Pique fleurs Pâques**

Hauteur : environ 24,5 cm. 6 modèles assortis.

**Le lot de 12 piques 594 142**



**Bougies  
p.275**

**Bougeoir scène de Noël**

4 pièces à décorer et à assembler pour créer un décor en 3D : 2 sapins, 1 bonhomme de neige et 1 contour pour bougie chauffe-plat à coller sur 1 socle. Livré à plat. Dimensions du socle : 16 x 12,5 x 0,9 cm.

**Le bougeoir 274 342**



**Lanterne en bois à monter**

Composé de 5 parties à assembler : 4 côtés pré-perçés et 1 socle avec emplacement pour bougie chauffe-plat. À poser ou à suspendre. Dimensions : 12 x 12 x 14 cm.

**La lanterne 402 151**

**Bougeoir village de Noël**

2 parties à décorer et à assembler pour former un village de Noël, avec 4 emplacements pour bougies chauffe-plat. Livré à plat. Dimensions du bougeoir assemblé : 22 x 7 x 7 cm.

**Le bougeoir 365 299**



**Traîneau du Père Noël**

Dimensions : 16 x 7,8 x 7,8 cm.

**Le lot de 10 traîneaux 373 224**



**Magnets de Noël**

Magnets pré-découpés en bois blanc, à colorier avec des feutres. Avec aimant noir au verso. Dimensions moyennes d'1 magnet : 4 x 6 cm.

**Le lot de 9 magnets 460 831**



**Suspension étoiles 3D**

Suspension composée de 4 étoiles (Ø de 3 à 6 cm) et de 7 perles (Ø 1 cm) en bois naturel et d'1 cordelette de 30 cm.

**Le lot de 10 suspensions 699 779**

**Suspension sapin lattes**

Sapin composé d'1 pied, de 7 perles, de 5 lattes et d'1 étoile pré-percée à assembler avec de la ficelle. Dimensions d'1 sapin : Ø 10 cm et hauteur 15 cm.

**Le lot de 10 suspensions 644 301**

**Suspension sapin disques**

Sapin à assembler composé d'1 clochette en métal pour le pied, de 10 perles, de 10 disques, d'1 étoile pré-percée et ficelle. Dimensions d'1 sapin : Ø 8 cm et hauteur 12 cm.

**Le lot de 10 suspensions 451 544**

**Décoration de Noël**

En bois médium à décorer et à suspendre. 80 décorations pré-percées de 8 formes différentes. Diamètre de l'étoile : 6 cm.

**Le lot de 80 décorations 472 429**

**Grosse boule de Noël**

En bois, percée et livrée avec du fil doré. Diamètre : 11 cm.

**Le lot de 4 boules 871 085**

**Étoile et boule de Noël**

2 modèles assortis livrés avec leur cordelette. Ø 11 cm.

**Le lot de 12 étoiles et boules de Noël 724 690**

**Décoration géante de Noël**

5 formes différentes. Maxi décoration de Noël à suspendre en médium. Hauteur : 14 cm.

**Le lot de 50 décorations 274 546**

**Sapin de Noël**

Sapin de Noël plat sur socle à personnaliser, avec son étoile au sommet. Dimensions : 9 x 4 x 19,5 cm.

**Le sapin 362 637**

**Décor forêt de Noël**

5 flocons, 3 sapins et 1 renne prédécoupés à décorer pour former un véritable décor de Noël en 3D.

Dimensions de la planche : 17,5 x 22,5 x 0,2 cm. Hauteur du grand sapin : 15 cm.

**La planche décor 317 638**

**Père Noël sur socle**

2 parties en bois pré-dessinées à assembler, à décorer et à poser. Dimensions : 11,2 x 5 x 15 cm.

**Le Père Noël 104 384**

**Bonhomme de neige sur socle**

2 parties en bois pré-dessinées à assembler, à décorer et à poser. Dimensions : 12 x 5 x 15 cm.

**Le lot de 10 bonhommes de neige 661 970**

**Scène de Noël**

4 pièces en bois brut à assembler et à décorer : 1 père Noël, 2 sapins et 1 socle. Dimensions : 12 x 5 x 15 cm.

**Le décor 306 136**



**Boîte d'allumettes vide**

Dimensions : 5,3 x 3,5 x 1,5 cm.

Le lot de 10 boîtes 919 606



**Dessous de verre**

En carton blanc.  
Dessous de verre rond. Ø 10,5 cm.

Le lot de 100 dessous de verre 599 070



**Pot à crayons**

Avec séparations. Dimensions : 11 x 8 x 8 cm.

Le lot de 10 pots à crayons 612 680



**Boîte à mouchoirs**

En carton blanc, à monter soi-même et à décorer. Dimensions de la boîte : 24,2 x 11,9 x 9,1 cm.

Le lot de 10 boîtes 639 888



**Porte-téléphone**

À monter soi-même et à décorer avec des feutres, des crayons, des peintures ...  
Livré à plat. Dimensions : 12 x 5,5 x 15 cm.

Le lot de 10 porte-téléphone 119 246



**Éventail en papier**

À personnaliser avec des feutres, de l'encre à dessiner, des paillettes... Structure en bois à coulisser pour ouvrir l'éventail (ouvert : 38 cm). Hauteur : 21 cm.

Le lot de 10 éventails 710 075



**Pommier**

2 parties à assembler et décorer pour réaliser un superbe pommier. Livré à plat.  
Dimensions : 18 x 18 x 24 cm.

Le lot de 10 pommiers 367 284



**Puzzle à décorer**

Puzzle de 30 pièces à personnaliser, en carton blanc.  
Dimensions : 21 x 14 cm.

Le lot de 10 puzzles 368 267



*Idéal pour la fête de l'école*

**Fanion à décorer**

2 guirlandes de 15 fanions chacune à décorer et à suspendre.  
Dimensions d'1 fanion : 15 x 20 cm. Longueur d'1 guirlande : 3,80 m.

Le lot de 2 guirlandes 148 261

Masques  
p.357



**Masque Animo**

En carton blanc. 4 modèles différents fournis avec leurs élastiques.

Le lot de 24 masques 139 969



**Calendrier à décorer**

Calendrier en papier épais à personnaliser (1 couverture et 1 page par mois).  
Dimensions : 17 x 24 cm.

Le calendrier 904 047

**Cadre photo chevalet**

Planche en carton blanc rigide, facile à plier selon les pointillés pour former un cadre photo à personnaliser.  
Emplacement pour photo : 10 x 15 cm.  
Dimensions d'1 cadre : 17,5 x 26,5 x 6,5 cm.

Le lot de 24 cadres photos 213 041

**Cadre photo cœur**

En carton blanc. 1 face rectangulaire pleine et 1 face avec découpe cœur. Format : 17 x 22 cm.

Le lot de 10 cadres photos 110 092

**Carte passe-partout**

En carte blanche 250 g avec fenêtre assortie (carrée, rectangulaire ou ovale).  
Livrée avec feuillet blanc à insérer dans la carte (10,5 x 14,8 cm) et enveloppe (16,2 x 11,4 cm).

Le kit de 100 cartes passe-partout + enveloppes 723 242

**Cadre photo rectangle**

En carton blanc. 1 face forme rectangulaire 17 x 22 cm et 1 découpe format photo 9 x 14 cm.

Le lot de 10 cadres photos 435 633

**Cadre photo avec décoration**

24 planches rectangulaires, en carton blanc épais, chacune composée d'un cadre et de 2 formes prédécoupées à décorer puis à assembler pour réaliser des cadres photos personnalisés en 3D. 4 formes de découpe : cœur, étoile, ovale et rectangle.  
Pour photo 10 x 15 cm.  
Dimensions d'un cadre : 18 x 12,8 cm.

Le lot de 24 cadres photos 325 235

**Cadre couleur à monter**

Cadre en papier cartonné 300 g à monter et à personnaliser intérieur / extérieur avec des photos, des dessins... 5 couleurs assorties : bleu, jaune, noir, rouge et vert. Dimensions d'un cadre : 24,5 x 18,5 cm.

Le lot de 25 cadres 871 984

**Suspension de Noël**

En carton blanc, suspension pré-perçée. 5 planches de 7 formes à détacher et à décorer : 2 étoiles (Ø 10 cm), 2 sapins, 2 boules et 1 étoile filante (24,5 cm).  
Livrée sans fil.

Le lot de 35 suspensions 234 035

**Suspension de Noël 2D**

En carton blanc, à assembler. Formes assorties.

Le lot de 25 suspensions 300 433

**Sapin à monter**

En carton blanc. Hauteur : 24 cm.

Le lot de 10 sapins 214 123

**Sapin sur socle**

En carton blanc. Livré à plat, facile à monter. Hauteur : 24 cm.

Le lot de 30 sapins 169 258

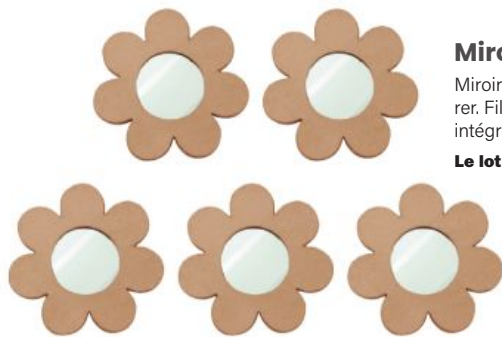

### Miroir fleur

Miroir en forme de fleur de diamètre 17,5 cm à décorer. Film effet miroir de 8 cm de diamètre et crochet intégré au dos pour le suspendre.

Le lot de 5 miroirs 946 235



### Cadre photo boule de Noël

À décorer et à suspendre grâce à un fil doré.

Dimensions photo : Ø 5 cm, dimensions du cadre : Ø 8 cm.

Le lot de 10 cadres photos 451 025

### Cadre photo mini-cœur

Dimensions extérieures : 8 x 8 cm.  
Dimensions intérieures : 5,5 x 5,5 cm.

Le lot de 10 cadres photos 101 376



### Cadre photo magnétique

Aimant collé au dos.  
Dimensions photo : 6 x 6 cm, dimensions du cadre : 7,5 x 9 cm.

Le lot de 5 cadres photos 271 577



### Cadre album photos cœur

Facile à poser grâce à sa forme album à ouvrir, avec 2 emplacements en forme de cœur pour les photos ou les dessins (9,5 x 10 cm).  
Dimensions fermé : 14 x 18 x 1,5 cm.

Le cadre photos 453 784



### Étui pour photo rectangle

Pour photo 10 x 15 cm à glisser à l'intérieur.  
Dimensions d'1 étui : 15,5 x 10,5 cm.

Le lot de 10 étuis 890 759



### Étui pour photo fantaisie

Pour photo 10 x 15 cm à glisser à l'intérieur.  
5 modèles fantaisie assortis.  
Dimensions d'1 étui : 15,5 x 10,5 cm.

Le lot de 10 étuis 537 104



### Porte bloc-notes photo

Porte bloc-notes rechargeable avec cadre pour photo 6 x 6 cm sur le dessus.  
Livré avec un bloc de 80 feuilles blanches 9 x 8 cm. Dimensions totales : 10 x 10 x 3 cm.

Le lot de 5 porte bloc-notes photo 641 023



### Kit cadre photos

Composé de 24 cadres photos 23 x 18 cm et de 12 planches de décoration en 3D.

Le kit 636 733



### Support bougie cœur

Ø 8 cm et hauteur 2 cm. Livré sans bougie (chauffe plat).

Le lot de 10 supports bougie 335 758



### Vide-poches

Dimensions : 15 x 15 x 3,5 cm.

Le lot de 10 vide-poches 309 122

\* Carton fabriqué à partir de journaux recyclés ou de feuilles sur lesquelles ont écrit des écoliers.



**Boîte hexagonale**

Ø 8 cm et hauteur 5 cm.

**Le lot de 10 boîtes 246 691****Boîte cœur**

Dimensions : 9 x 8 x 5 cm.

**Le lot de 10 boîtes 272 129****Boîte fleur**

Dimensions : 12 x 4 cm.

**Le lot de 8 boîtes 345 253****Boîte ronde fantaisie**

Dimensions : 11 x 3 cm.

**Le lot de 8 boîtes 431 568****Boîte cœur fantaisie**

Dimensions : 11,5 x 15 x 4 cm.

**Le lot de 10 boîtes 910 533****Boîte ovale**

Dimensions : 8,5 x 6 x 4 cm.

**Le lot de 10 boîtes 326 924****Boîte ronde**

Ø 7 cm et hauteur 4 cm.

**Le lot de 10 boîtes 990 510****Boîte rectangle tressée**

Jolie boîte fantaisie aux côtés tressés avec couvercle lisse. Dimensions : 10 x 6 x 4,5 cm

**Le lot de 4 boîtes 790 124****Boîte ronde tressée**

Jolie boîte fantaisie aux côtés tressés avec couvercle lisse. Ø 10 cm et hauteur 4,5 cm.

**Le lot de 4 boîtes 994 968****Boîte étoile**

Ø 8 cm et hauteur 5 cm.

**Le lot de 10 boîtes 682 707****Pot à crayons rond**

Hauteur : 10 cm, Ø 7 cm.

**Le lot de 5 pots à crayons 381 839****Pot à crayons  
3 compartiments**

Dimensions : 12,5 x 12,5 x 9,8 cm.

**Le lot de 6 pots à crayons 487 610**

\* Carton fabriqué à partir de journaux recyclés ou de feuilles sur lesquelles ont écrit des écoliers.



### Nichoir à oiseaux

6 modèles assortis et cordelettes fournies. Dimensions moyennes : 10 x 6 x 9 cm.

**Le lot de 6 niochors 193 601**



### Pot de fleur

Diamètres de bas en haut : de 6 à 10 cm. Hauteur : 10 cm.

**Le lot de 10 pots de fleur 707 212**



### Attrape-rêves

Contient : 12 attrape-rêves en kit Ø 13,3 cm. 40 m de ficelle, 12 aiguilles en plastique, des perles colorées et 1 guide d'utilisation.

**Le kit de 12 attrape-rêves 656 469**



### Boîte oeuf

Hauteur : 8,4 cm, Ø 6 cm.

**Le lot de 5 boîtes 892 979**



### Panier à décorer

Rectangle (10,8 x 10 x 7,5 cm) ou ovale (10,5 x 10,7 x 7 cm).

**Le lot de 10 paniers assortis 934 855**



### Calendrier de l'Avent

Composé d'1 plateau dans lequel sont rangées 24 boîtes à décorer et à garnir. Dimensions d'1 boîte : 6 x 6 x 6 cm.

**Le calendrier de l'Avent 890 497**



### Couronne de fleurs

Couronne avec 5 boules en relief et 5 fleurs amovibles en 2 parties à décorer. Livrée avec une cordelette. Ø 29 cm.

**La couronne de fleurs 165 319**



### Cadre photo boule de Noël

2 modèles assortis. Ø de la photo : 5 cm.

**Le lot de 10 cadres photos 452 399**



### Boîte sapin sourire

Dimensions : 8,5 x 10 x 4 cm.

**Le lot de 10 boîtes 519 733**



### Sapin à décorer

Livré à plat en 2 parties à assembler. Dimensions : 18 x 18 x 24,5 cm.

**Le lot de 15 sapins 716 250**



### Étoile à suspendre

En 2D. Ø 18 cm, épaisseur 2,5 cm. Fil doré fourni.

**Le lot de 10 étoiles 611 049**



### Suspension de Noël

4 modèles assortis 3D à suspendre par leurs cordelettes intégrées (sapin, étoile, boule et botte). Ø environ 10 cm.

**Le lot de 20 suspensions 597 824**



\* Carton fabriqué à partir de journaux recyclés ou de feuilles sur lesquelles ont écrit des écoliers.





Offrent de multiples possibilités de décoration : peindre, recouvrir de tissu ou de paillettes...

### Boule polystyrène

Blanche.

**Le lot de 10 boules**

Diamètre 30 mm **500 473**

Diamètre 50 mm **313 036**

Diamètre 150 mm **148 092**

**Le lot de 5 boules**

Diamètre 70 mm **406 627**

Diamètre 100 mm **447 650**



### Œuf à décorer

Blanc. Multiples possibilités de décorations.  
Format : 40 x 60 mm.

**Le lot de 25 œufs 705 261**



### Boule styropor

Blanche. 5 diamètres assortis :  
30, 50, 60, 70 et 80 mm.

**Le carton de 100 boules 151 245**



### Forme de Noël à décorer

En polystyrène. 7 modèles assortis à personnaliser.  
Dimensions : entre 5,5 et 8,5 cm.

**Le pack de 35 formes de Noël 736 820**



### Assortiment de boules et œufs

En polystyrène. Diamètres et hauteurs assortis :  
boules de 1 à 3,5 cm de Ø et œufs de 3,5 à 6 cm de hauteur (Ø 3 à 4 cm).

**L'assortiment de 600 pièces 534 150**



### Couronne

En polystyrène, à peindre et décorer.

**Le lot de 10 couronnes - Ø 15 cm 589 508**

**Le lot de 10 couronnes - Ø 25 cm 555 666**

Sequins et  
épingles  
p.264



### Anneau cœur

En polystyrène. Ø 15 cm.

**Le lot de 5 anneaux cœur 511 844**



### Étoile

En polystyrène. Dimensions : 20 cm.

**Le lot de 10 étoiles 572 475**



### Attache métal

Pour produits en polystyrène.

**Le sac de 100 attaches 775 661**



### Épingle couleur

En plastique. Longueur 1,5 cm. Coloris assortis.

**Le sachet de 500 épingles 584 939**

### Cône

En polystyrène pour réaliser aussi bien des décorations, que des personnages, animaux, accessoires...

**Le lot de 25 cônes 366 220**





**Boule à décorer**

En plastique blanc, mat et incassable pour réaliser de jolies boules de Noël. 4 diamètres assortis : 3 cm (12 boules), 4 cm (15 boules), 6 cm (6 boules) et 8 cm (6 boules). Avec attache de suspension intégrée, sans fil.

**La boîte de 39 boules 745 338**



**Boule cristal à suspendre**

En plastique, pour décorer à l'intérieur. Avec anneau de suspension. Ø 10 cm.

**Le lot de 10 boules 108 643**



**Boule en plastique à suspendre**

En plastique cristal, boule en 2 parties pour décorer à l'intérieur comme à l'extérieur. 3 diamètres assortis : 6, 8 et 10 cm. Livrée sans fil.

**Le lot de 15 boules 163 246**



**Objet cristal à suspendre**

S'ouvre en 2 parties pour décorer l'intérieur comme l'extérieur. À suspendre grâce à un anneau de suspension. 6 boules 8 cm, 6 sapins 10 cm, 6 gouttes 11 cm, 6 étoiles 10 cm.

**L'assortiment de 20 pièces + 4 offertes 414 321**



**Œuf plastique**

En plastique blanc, mat et incassable. À décorer, à poser ou à suspendre. Livré avec cordelette. 3 tailles assorties : 6 œufs 8 x 5 cm, 18 œufs 6 x 4 cm et 24 œufs 4 x 2,5 cm.

**Le baril de 48 œufs 644 777**



**Bouton en plastique à suspendre**

Différents diamètres de 8 à 30 mm. Couleurs assorties. Environ 200 g.

**Le sac de 450 boutons 885 358**



**Boule de neige personnalisable**

Boule de neige en plastique à personnaliser grâce à 6 modèles pré-imprimés à colorier et à placer à l'intérieur de chaque boule. Possibilité de remplir la boule par le dessous avec de l'eau pailletée ou colorée. Emplacement de la personnalisation environ 6 x 6 cm. Dimensions de la boule avec le socle : 8 x 8 cm.

**Le lot de 10 boules de neige 616 319**



**Feuille miroir adhésive**

Facile à découper avec des ciseaux ou à l'aide de perforateurs déco. Peut aussi être coloriée avec des feutres ou marqueurs permanents. Se colle sur toutes les surfaces. Format A4, 21 x 29,7 cm.

**Le lot de 5 feuilles 567 936**

**Miroirs**

**Miroir à découper**

En plastique incassable. Se découpe avec des ciseaux. Film protecteur à retirer après les manipulations. Dimensions : L 20 x H 14 cm.

**Le lot de 8 miroirs 449 237**



Spécial écoles et collectivités

**Miroir à coller**

En plastique. Coloris assortis. Ø 10 mm.

**Le pot de 5000 miroirs 708 264**



**Miroir adhésif carré**

En plastique. Coloris argent. Dimensions : 13 x 13 mm.

**Le pot de 500 miroirs 310 357**

**Miroir rond ou carré à décorer**

Assortiment de 8 modèles ronds, diamètre 9,5 cm et 8 modèles carrés, format : 9,5 x 9,5 cm. Incassable. Film protecteur à retirer après les manipulations.

**Le lot de 16 miroirs 775 317**

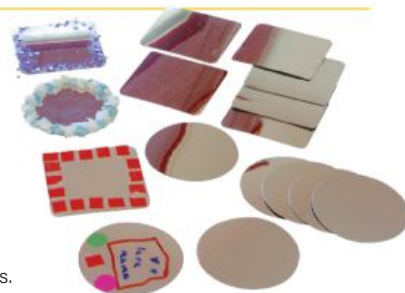





### Boule de cellulose blanche

Le lot de 100 boules  
Diamètre 18 mm 205 539

Le lot de 50 boules  
Diamètre 30 mm 952 864  
Diamètre 40 mm 633 170

### Boule de cellulose couleur

Coloris assortis.

Le lot de 100 boules  
Diamètre 18 mm 771 606  
Diamètre 25 mm 640 529



### Bonhomme en cellulose

Atelier créatif contenant 177 éléments en cellulose à assembler avec des piques en bois, ou à coller, et à décorer avec de la peinture, des pompons, des feutres...  
Hauteur moyenne : 5,5 cm.



Le kit de 25 bonshommes 159 521



### Bouchon de liège

Pour réaliser des personnages, des sculptures ou des montages fantaisies. Se découpe, se colle et se peint. Formes et longueurs assorties (de 2 à 4 cm).

Le lot de 50 bouchons 422 797



### Pot en terre cuite

Dimensions : H 8 x diamètre : 9 cm.

Le lot de 5 pots 889 645



### Petit pot en terre cuite

Facile à décorer, idéal pour faire de petites plantations.  
Dimensions : H 4,5 x diamètre : 5 cm.

Le lot de 10 pots 485 631

### Mini pot de confiture en verre

Hauteur d'1 pot : 5 cm.  
Diamètre de bas en haut : 4 à 5 cm.

Le lot de 12 mini pots 557 783



Peintures  
spéciales  
p.220

### Mug

En porcelaine blanche émaillée, à décorer. Hauteur : 9,6 cm, diamètre : 8 cm.

Le lot de 6 mugs 845 000



### Bol en céramique

Céramique blanche à décorer avec des feutres porcelaine ou du vernis céramique. Pour contact alimentaire.  
Hauteur : 6 cm, diamètre : 11,5 cm.

Le lot de 6 bols 412 464

Marqueurs  
porcelaine  
p.206 à 209



**Les perles Hama**

Jeu idéal pour développer la créativité de l'enfant. C'est un programme d'apprentissage structuré dont l'importance des différents éléments évolue au fur et à mesure des stades de développement de l'enfant. L'usage le plus courant avec ces perles est de faire un motif, puis de l'éterniser par le repassage. Les plaques sont réutilisables à plusieurs reprises, seule chaque création, une fois repassée est unique.



Ø 10 mm



**Atelier 1<sup>er</sup> pas taille maxi**

Contenu : 6 plaques carrées transparentes, 10 cartes modèles, 6 cadres pour maintenir le modèle sous la plaque et un guide d'instructions. Atelier pour 6 enfants.

**L'atelier 246 110**



Ø 10 mm



**Perle à repasser taille maxi**

Contenu : 3000 perles maxi de couleurs assorties, 3 plaques transparentes : carrée, clown et ronde, 6 supports pour motifs réalisés, 3 feuilles de modèles en couleur, instruction et papier à repasser.

**Le baril de 3000 perles 874 358**

**Plaque transparente maxi**

**Le lot de 4 plaques 470 631**

Carrée.

**Le lot de 8 plaques 792 791**

Papillon, dinosaure, ourson, tortue, baleine, canard, chien et éléphant.

**Le lot de 10 plaques 525 406**

Voiture, cœur, fille, garçon, bateau, avion, camion, clown, étoile et princesse.



Ø 5 mm

**Valise spéciale collectivité, taille midi**

21 000 perles couleurs assorties, 21 plaques (1 petite carrée, 1 petite hexagonale, 1 petite cœur, 1 princesse, 1 petite étoile, 1 petite fleur, 1 fleur, 1 petite princesse, 1 cheval, 1 poney, 1 petit chien, 1 chien, 1 dauphin, 1 papillon, 1 voiture, 1 petit éléphant, 1 hippocampe, 1 perroquet, 1 petite grenouille, 1 petit pingouin, 1 dinosaure), 1 livret d'instructions et papier à repasser.

**La valise 131 162**



**Plaque transparente midi**

**Le lot de 8 plaques 663 743**

Lapin, vache, cheval, chien, chat, poussin, cochon, poney.

**Le lot de 10 plaques 271 402**

Éléphant, girafe, chameau, lion, rhinocéros, autruche, singe, dauphin, pingouin, perroquet.

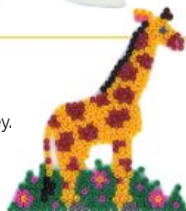

**Papier sulfurisé**

Dimensions : 0,70 x 2,50 m.

**Le rouleau 431 466**



Ø 10 mm



**Perle à repasser taille maxi**

**Le pot de 2000 perles**

**Couleurs pastels 807 402**

**Couleurs vives 595 277**



Ø 5 mm



**Perle à repasser taille midi**

**Couleurs assorties**

**1 Le pot de 13000 perles 198 535**

**Le sachet de 6000 perles 453 330**

**2 Couleurs pastels**

**Le sachet de 6000 perles 637 561**

**3 Couleurs néon**

**Le sachet de 6000 perles 794 703**



**Plaque connectable midi**

Pour connecter des plaques entre elles. Dimensions : 15 x 15 cm.

**Le lot de 4 plaques carrées 215 649**



**Plaque opaque midi**

**Le lot de 5 plaques 772 749**

1 petite plaque carrée, 1 ronde, 1 hexagonale, 1 cœur et 1 étoile.

**Le lot de 10 plaques 329 291**

Princesse, garçon, fille, dragon, fleur, maison, voiture, licorne, dinosaure et camion.





**Aqua perles :**

Les perles qui se collent avec de l'eau ! Une fois le motif terminé, il suffit de vaporiser de l'eau sur les perles et la création se fixe après séchage (environ 12 heures). Pas besoin de source de chaleur !

**Aqua perles 3 mm**

Le sac de

**1 500 aqua perles 526 902**

① 10 modèles et 5 coloris assortis

Le sac de

**1 500 aqua perles Noël 889 022**

② 10 modèles et 8 couleurs assorties



**Vaporisateur**

Contenance 100 ml.

Le lot de

**5 vaporisateurs 990 464**



**Plaques pour aqua perles**

Format : 8 x 8 mm.

Le lot de 5 plaques 254 834



**Kit aqua perles**

Contenu : 6 000 aqua perles 5 mm, 5 plaques carrées, 5 pinces à perles, 2 mini vaporisateurs et 8 modèles de 4 cartes recto/verso.

Le Schoolpack de 6 000 aqua perles et accessoires 925 479



**Forme pour aqua perles**

4 motifs : cœur, étoile, lapin et oursou.

Le lot de 8 formes 813 288



**Aqua perles assorties**

3 mm. 10 couleurs diverses. Environ 300 g.

Le seau de

**5 000 aqua perles 762 673**

**Plastique fou**



**Plastique fou :** Un plastique qui se rétracte à la chaleur et permet de réaliser broches, insignes, porte-clés. Après avoir colorié au crayon de couleur ou au feutre permanent la surface mate, on découpe le plastique suivant le tracé du dessin et on le met au four à 150 °C.

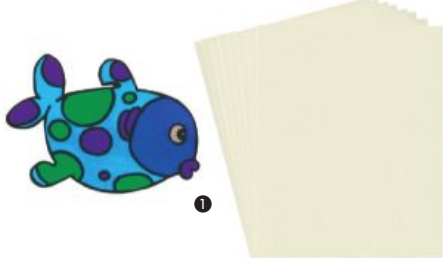

**Feuille de plastique fou**

Dimensions : 20 x 30 cm.

Le pochette de 7 feuilles

① Blanc 572 620

Transparent 673 459

Dimensions : 20 x 26 cm.

Le pochette de 5 feuilles

② Coloris assortis pastels 338 707

Dimensions : 21 x 29,7 cm.

Le pochette de 14 feuilles

③ Or et argent 105 079



**Feuille de plastique fou**

Livré avec un mode d'emploi. Dimensions : 21,6 x 27,9 cm.

Le pochette de 30 feuilles 358 219

Couleurs assorties : transparent, jaune, rouge, vert et noir.



**Feutre plastic fou**

Spécialement conçus pour l'utilisation sur plastique fou, les couleurs restent lumineuses et foncent au rétrécissement.

Le pot de 12 feutres 441 717

**Feuille de plastique fou imprimable**

Permet d'imprimer photos ou dessins grâce à une imprimante jet d'encre. Coloris blanc. Format A4 (21 x 29,7 cm).

Le pochette de 5 feuilles 724 595







**Grosse perle en bois**

Grosses perles en bois aux formes et couleurs assorties livrées dans une boîte en bois avec couvercle en acrylique, coulissant. Formes ronde Ø 2,4 cm, carrée 1,9 cm, octogonale 2 cm, ronde Ø 3 cm, cylindre 2 cm. Percées d'un trou de Ø 8 mm. Avec 10 lacets de 60 cm, de Ø 5 mm.

**La boîte de 130 perles**

**Couleurs vives 243 589**

**Couleurs Pastel 507 264**



PRODUIT VERT



**Perle ronde en bois brut**

À peindre et à décorer. 4 diamètres assortis : 8, 12, 16 et 20 mm.

**Le seau de 600 perles 704 841**



**Perle en bois or et argent**

2 diamètres assortis.

**Le seau de 600 perles 173 911**



**Perle en bois ronde multicolore**

Couleurs assorties. Ø perle : 10 mm et Ø trou : 3 mm.

**Le seau de 1 100 perles 160 254**

PRODUIT VERT

Autres perles p.250, 251, 260 et 303



Idéal pour la réalisation de bracelets et de colliers

PRODUIT VERT



**Perle en bois couleur vive**

Formes et couleurs assorties.

**Le sachet de 500 g 826 205**



**Perle en bois scandinave**

Tailles, formes et couleurs assorties 6 nuances de tons.

**Le sachet de 300 perles 240 211**



**Perle en bois alphabet**

Ø perle : 1 cm, Ø trou : 3 mm.

**Le pot de 400 perles 692 117**

PRODUIT VERT



**Perle en bois forme visage**

Idéal pour réaliser des personnages. Ø 22 mm.

**Le sachet de 30 perles 776 403**

**Perles de rocaille**



Ø 2,5 mm

**Perle de rocaille transparente**

Couleurs assorties. **Le bocal de 500 g 169 161**



Ø 2,5 mm

**Perle de rocaille irisée**

Couleurs assorties. **Le bocal de 500 g 815 879**



Ø 2,5 mm

**Perle de rocaille opaque**

Coloris vifs assorties. **Le bocal de 500 g 447 997**

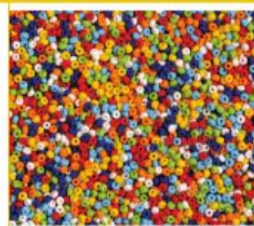

Ø 5 mm

**Perle de rocaille opaque cylindrique**

Couleurs assorties. **Le bocal de 500 g 333 219**



Ø 5 mm

**Perle de rocaille nacrée**

Couleurs assorties. **Le bocal de 500 g 656 785**





## Perle Heishi

Ø 1,2 mm

Perle plate ronde aux couleurs pastels et vives assorties. Ø de la perle : 6 mm. Ø du trou : 1,2 mm.

**Le pack de 6000 perles 495 691**



Ø 1,5 mm

## Perle alphabet

Perle en plastique transparent multicolore. Ø du trou : 1,5 mm.

**Le bocal de 1200 perles 927 298**



13 x 5 mm

## Perle tube

Perle en forme de tube, transparente aux couleurs fun assorties.

**Le sachet de 1000 perles 465 567**

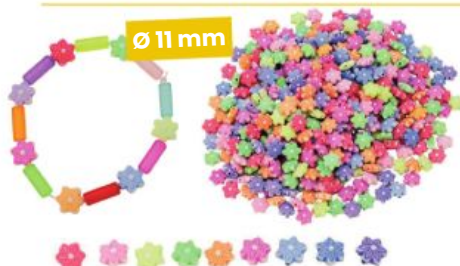

Ø 11 mm

## Perle fleurs

Perle en forme de fleurs de 11 mm de diamètre. Couleurs acidulées assorties.

**Le sachet de 1000 perles 459 134**



## Perle océan

Perle aux couleurs éclatantes sur le thème de l'océan avec des motifs coquillages, étoiles de mer, hippocampes et poissons.

**Le sachet de 1000 perles 115 597**



Ø 6, 8 et 10 mm

## Perle fluo

Perles rondes en plastique opaque fluorescent. Couleurs et diamètres assorties.

**Le pot de 200 perles 727 922**



Ø 7 mm

## Perle opaque

245 perles couleurs et formes assorties. Ø du trou : 7 mm. Livrées dans un seau en plastique avec couvercle et 8 mètres de fil plastique.

**Le seau de 245 perles 746 505**



Ø 8 mm

## Perle effet diamant

De petits pois argentés sur la perle donnent l'effet de petits diamants.

**Le sachet de 1 000 perles 309 133**



Ø 9 mm

## Perle cassis pailletée

Transparente et de couleurs assorties.

**Le sachet de 1000 perles 755 568**

## Perle cassis

Seau de 3 x 1000 perles assorties (opaques, pailletées et nacrées) + 10 pots vides.

**Le seau de 3000 perles + 10 pots vides 475 927**



Ø 9 mm



Ø 12 mm

## Perle multicolore

Environ 200 perles rondes multicolores. Ø 12 mm.

**Le sachet de 200 perles 233 076**



13 x 8 mm

## Perle olive

Translucide avec décor argenté. Coloris assortis.

**Le sachet de 700 perles 517 224**



## Pampille argentée

Divers motifs pour agrémenter vos bijoux, scoubidoues... Dimensions : de 1 à 1,5 cm.

**Le lot de 200 pampilles 631 364**



Ø 10 mm

## Perle pointillée or

Coloris assortis.

**Le sachet de 500 perles 356 487**

6 x 4 mm

## Perle cylindre

Couleurs assorties opaques.

**Le sachet de 2 000 perles 269 176**



6 x 9 mm

## Perle zig zag

7 couleurs assorties.

**Le sachet de 1 000 perles 838 232**





**Fil alu de couleurs**

Se manipule très facilement pour créer des formes, présenter ou mettre en valeur différents objets. 12 coloris assortis : noir, bleu clair, bleu marine, marron, or, vert foncé, vert clair, bronze, rose, argent, rouge et violet. Ø : 2 mm. Longueur : 5 m.

**Le lot de 12 fils 210 011**



**Bracelet fil mémoire**

Pas besoin de fermoir, les 5 spirales de ce bracelet maintiendront le bracelet autour du poignet. Ø : 7 cm. Épaisseur du fil : 0,5 mm.

**Le sachet de 10 bracelets 853 466**



**Clips en plastique**

Idéal pour la paracorde. Pour des bracelets d'1 cm de large. Dimensions : 3 x 1,5 cm. Coloris assortis.

**Le paquet de 100 clips 594 412**



**Attache porte-clés + mousqueton**

**Le sachet de 10 attaches**

- 1 Nickelés 703 663
- 2 Pop 239 326
- 3 Métallisés 867 410



**Fermoir collier à vis**

**Le sachet de 20 fermoirs**

- Doré 354 332
- Argenté 897 377



**Anneau de jonction**

Argenté. Ø : 2,4 cm.

**Le sachet de 20 anneaux 821 548**

**Mousqueton pour porte-clés**

Mousqueton en plastique et vis en métal. Se visse directement à la main dans un support tendre. Dimensions : 2,5 x 5 x 0,8 cm.

**Le lot de 12 mousquetons 898 939**



**Attache broche**

À coller ou à coudre. Coloris argent. Longueur : 3,2 cm.

**Le sachet de 20 attaches 717 270**



**Attache broche adhésive**

Couleur nickel.

**Le sachet de 10 attaches 867 923**

**Grelot couleur**

Couleurs assorties. Ø : 1 cm.

**Le sachet de 30 grelots 177 293**



**Grelot**

Ø : 2 cm.

**Le sachet de 20 grelots 943 387**



**Pince à bijoux**

Pour couper, faire des anneaux ou encore sertir des perles.

**La pince 181 795**

**Crochet de boucle d'oreille**

Coloris argenté.

**Le lot de 6 crochets 105 064**



**Bijoux + cabochon**

Des bagues et des bracelets livrés avec des cabochons en verre pour créer de jolis bijoux.

1 **Le lot de 10 bagues + cabochons Ø 2 cm 829 543**

2 **Le lot de 10 bracelets + cabochons 472 701**

Dimensions : 6,3 x 5,7 cm



**Tube de colle silicone 3D**

Colle silicone transparente, remplissante et élastique pour créer des motifs en 3D pour les bijoux, scrapbooking. Livré avec 1 applicateur et 1 clé.

**Le tube de 80 ml 172 576**





Idéal pour la réalisation de bracelets brésiliens ou de tresses



**Fil nylon multicolore**

Ø 9 mm. Longueur : 230 m.

La bobine **812 087**



**Fil nickelé**

Ø 0,30 mm. Longueur d'une bobine : 50 m.

La bobine **915 121**



**Fil laiton**

Ø 0,40 mm. Longueur d'une bobine : 40 m.

La bobine **714 116**



**Fil nylon élastique couleur**

Ø 0,50 mm. Longueur d'une bobine : 20 m. Coloris assortis : noir, bleu, vert, rouge.

Le lot de 4 bobines **583 112**



**Fil nylon élastique transparent**

Ø 0,60 mm. Longueur d'une bobine : 50 m.

La bobine **457 878**



**Fil nylon**

Ø 0,50 mm. Longueur d'une bobine : 100 m.

La bobine **219 637**



**Fil élastique fin blanc**

Ø 1 mm. Longueur : 25 m.

La carte **670 837**



**Fil élastique fin couleur**

10 couleurs assorties. Longueur d'une bobine : 5 m.

Le lot de 5 cartes **682 137**



**Bobine fil fluo**

Ø 1,5 mm. Longueur : 45 m.

La bobine **790 884**



Idéal pour le macramé



Autres ficelles p. 131

**Bobine coton câblé**

5 pelotes de couleurs assorties de 200 g, soit environ 80 m de long et 2,5 mm de Ø, et 1 pelote écru de 50 m.

Le lot de 6 bobines **790 413**



**Coton tressé blanc**

Ø 2 mm. Longueur : 460 m environ.

La pelote de 1 kg **603 683**



**Cordon coloré**

En nylon. 10 couleurs assorties de Ø 1,5 mm pour la réalisation de vos colliers et bracelets. Longueur d'une bobine : 18 m. Coloris variables selon la production.

Le lot de 10 bobines **810 825**



**Fil pailleté**

Idéal pour réaliser des décorations de Noël. Coloris or et argent. Longueur d'une bobine : 10 m.

Le lot de 2 bobines **529 505**



**Bobine de jute**

Matière végétale naturelle. Ø 2 mm. Longueur d'une bobine : 100 m. Coloris assortis.

Le lot de 6 bobines **398 032**



**Bobine de chanvre**

Fil naturel, souple et résistant qui convient parfaitement au tissage, au tissage ou encore au crochet. Dimensions : 1 mm x 20 m.

Le lot de 6 bobines

1 Tutti frutti **240 477**

2 Nature **777 889**







**Clips**  
p.254



**Fil paracorde**

Pour réaliser des bracelets, des bijoux et toutes sortes d'accessoires.  
Dimensions : 3 m x 2 mm.

Le lot de 24 fils **550 125**



**Fil papier**

Ø 1 mm. Longueur : 5 m.  
Couleurs assorties.

Le lot de 2 cartes **703 091**



**Bracelet brésilien**

Échevette en coton. Couleurs assorties. Longueur : 8 m.

- 1 Le sachet de 26 échevettes métallisées **727 925**
- 2 Le sachet de 52 échevettes pastels - 26 coloris **925 796**
- 3 Le sachet de 52 échevettes - 26 coloris **108 940**
- 4 Le sachet de 28 échevettes fluo **330 812**



**String Art**

Pour réaliser de jolis motifs sur le thème des animaux.  
Contient : 10 planches en mousse EVA, 300 épingles en plastique, 10 fils de couleurs, 10 modèles 10 x 10 cm.

Le kit **477 876**



Le raphia végétal, ou naturel, est le complément indispensable à la finalisation de vos réalisations en carterie, décoration, masque... Pelote d'environ 50 brins.

**Raphia végétal**

La pelote de 50 g naturel **848 517**  
Le floche de 1 kg naturel **996 928**



La pelote de 50 g

Vert **792 368** Bleu **702 669**  
Fuchsia **586 121** Rouge **508 041**



Le lot de 15 pelotes de 50 g **567 213**



**Fond de carton**

Structure en carton rigide servant à la création de corbeille en raphia. Ø 20 cm.

Le lot de 10 fonds **109 502**



**Fil Shamballa**

Pour réaliser de magnifiques bracelets. Couleurs assorties.  
Ø 1 mm. Longueur : 10 m.

Le lot de 10 cartes **817 460**



**Lacet taille maxi**

Embout en plastique pour faciliter l'enfilage dans le chat de l'aiguille géante ou pour réaliser des colliers de perles plus facilement. Longueur : 101 cm.

Le lot de 30 lacets **718 297**





### Aiguille à broder

En plastique, coloris assortis. Facilite l'enfilage de lacets, de fils pour l'activité broderie. Longueur : 6,7 cm et épaisseur : 0,2 mm. Ø trou de l'aiguille : 0,1 mm.

**Le lot de 32 aiguilles 740 999**



### Aiguille à broder

En plastique. Longueur : 7,5 cm. Ø 1,8 mm.

**Le lot de 12 aiguilles 485 748**

### Pelote de laine fluo

Pelote de 100 m aux fils fluo et multicolores.

**Le lot de 4 pelotes de 50 g 453 606**



### Anneau métal

En cuivre. Ø 15 cm.

**Le lot de 10 anneaux 211 879**



### Ouate blanche

100% polyester, lavable en machine.

**Le sachet de 50 g 314 039**



### Laine feutrée

Toutes les couleurs de l'arc-en-ciel pour de belles réalisations.

**Le lot de 12 pelotes de 30 g 432 257**



Tissage  
p.304

### Métier à tisser

En bois, pour réaliser de jolies créations en apprenant les techniques du tissage. Livré avec 2 navettes et 4 morceaux de laine. Format : 19 x 22 x 2,5 cm.

**Le métier à tisser 355 377**



Dès 4 ans

### Pelote de laine

Idéal pour réaliser des activités créatives comme les pompons, les collages... Pelote de 50 g, fil 4 brins, longueur : 90 m.



**Le lot de 8 pelotes**

1 Couleurs vives 579 514

2 Couleurs pastels 291 276

### Feutrine à broder

Format A4. 10 couleurs assorties.

**Les 10 feuilles de feutrine 578 301**



### Kit créatif

Pour apprendre la technique du piquage. Contient : 12 tapis de feutre (15 x 20 cm) et 12 poinçons (7 cm).

**Le kit 944 004**



### Scoubidous

### Assortiment de scoubidous

200 scoubidous aux couleurs classiques, 100 pailletés, 50 fluos, 50 pastels, 50 torsadés et 50 scoubidous fils.

**Le lot de 500 scoubidous 443 395**



### Scoubidou pailleté

10 couleurs assorties. Longueur : 80 cm.

**Le lot de 100 scoubidous 933 091**



### Scoubidou

10 couleurs assorties. Longueur : 80 cm.

**Le lot de 200 scoubidous 996 546**





### Ruban organza

Ruban doux et soyeux, idéal pour la réalisation de vos envies de loisirs créatifs. 15 coloris assortis. Dimensions : 9 mm x 10 m.

**Le sachet de 15 rubans 455 108**



### Ruban satin

Ruban au tissu doux livré sur un enrouleur. 8 coloris assortis. Dimensions : 6 mm x 10 m.

**Le sachet de 8 rubans 382 798**



### Ruban dentelle

Ruban adhésif en papier de riz, amovible et repositionnable.

**Le lot de 2 rubans 25 mm x 5 m**

**1 Gris et or 332 647**

**2 Rose et argent 991 957**



### Ruban satin Noël

Ruban en satin sur le thème de Noël. Motifs assortis. Dimensions : 10 mm x 10 m.

**Le sachet de 8 rubans 454 347**



### Ruban métallisé

Adhésif. 3 rouleaux 15 mm x 5 m + 1 rouleau 5 mm x 5 m

**Le lot de 4 rubans 723 570**



### Ruban papier uni

En papier de riz. Adhésif. Coloris assortis.

**Le lot de 10 rubans 15 mm x 10 m 290 801**



### Ruban fanfreluche

Bonbonnière contenant 100 mini rubans adhésifs. Dimensions d'un ruban : environ 12 mm x 2 m. Coloris et motifs assortis.

**Le lot de 100 rubans 441 652**



### Ruban pailleté fantaisie

Adhésif. Coloris assortis.

**Le lot de 100 rubans 11,6 mm x 1 m 411 479**



### Ruban pailleté uni

Adhésif et repositionnable. Coloris assortis.

**Le lot de 6 rubans 15 mm x 10 m 720 311**



### Ruban papier Noël

Ruban adhésif. Longueur : 1 m, différentes largeurs.

**Le lot de 4 rouleaux 501 122**



### Ruban Noël

Adhésif. Coloris assortis.

**Le lot de 6 rubans 15 mm x 10 m 631 115**



### Ruban papier dentelle

Ruban adhésif. Longueur : 1 m, largeurs de 8 à 24 mm.

**Le lot de 4 rubans 204 727**





La feutrine est une matière qui offre la possibilité de créer des réalisations infinies. Elle peut se coller, se coudre, se découper et peut être utilisée dans n'importe quel sens.

### Coupe de feutrine non adhésive

Couleurs assorties.

❶ Le paquet de 12 coupes

45 x 47 cm **734 749**

20 x 30 cm **759 405**

Couleurs pastels.

❷ Le paquet de 10 coupes

20 x 30 cm **767 555**



Produit naturel  
100% viscose



### Coupe de feutrine adhésive

Couleurs assorties.

Dimensions : 23,5 x 45 cm.

Le paquet de 10 coupes **872 669**



### Feutrine adhésive pailletée

Couleurs assorties.

Dimensions : 20 x 30 cm.

Le paquet de 10 feutrines **788 328**



### Perle en feutrine

Non adhésive et perforée pour créer de jolis colliers ou de belles guirlandes.

4 formes (étoiles, papillons, cœurs et fleurs) et 6 couleurs assorties.

100% polyester. Ø 4 cm.

Le sachet de 120 perles **874 972**



Feutrine à broder  
p.257

### Feutrine adhésive

Divers motifs déclinés en divers coloris pour de jolies réalisations. 100% polyester. Dimensions de 2,5 à 7 cm. Épaisseur : 1 mm.

Le sachet de 150 pièces

❶ Fleurs **582 087**

❷ Étoiles **665 797**

❸ Cœurs **825 508**

❹ Papillons **836 663**

❺ Géométriques **563 927**

❻ Noël **281 372**



À base d'eau,  
sans solvant



### Colle Hobby

Colle blanche extra forte idéale pour les loisirs créatifs sur papier, carton, styropor, feutrine,...

Le flacon de 250 ml **706 713**

### Coupe toile de jute naturel

Dimensions : 1 x 1,25 m.

La coupe **587 551**





Quelques exemples de réalisations



**Smart-Fab**

Non-tissé innovant offrant une texture agréable, souple et résistante à la fois. Facile à découper, plier, coller, coudre ouagrafer, Smart-Fab peut même être peint ou colorié aux feutres. Ne s'effiloche pas et ne peluche pas. Convient dans la fabrication de panneaux, décors de fêtes, kermesses, déguisements... Non inflammable et recyclable.

**La pochette de 45 feuilles. 15 couleurs assorties**

① 30,5 x 45,7 cm **757 070**

**La pochette de 6 rouleaux 0,91 x 5 m**

② Couleurs basiques **203 535**

③ Couleurs secondaires **753 988**



**Mousse caoutchouc à coller**

**Feuille en mousse caoutchouc souple**

Surface lisse. Épaisseur : 2 mm.

**Le sachet de 20 feuilles**  
20 coloris assortis.

① 20 x 30 cm **174 564**

30 x 40 cm **769 671**

**Le sachet de 60 feuilles**  
60 coloris assortis.

② 14,8 x 21 cm **926 019**



**Perle mousse**

Perle en mousse caoutchoutée pour créer de jolis bracelets et colliers. Divers motifs : cœur, étoile, fleurs, rond et cube. Couleurs assorties.

**Le sachet de 250 perles** **814 734**



**UHU**

**Colle Creativ' UHU pour mousse**

Colle forte pour mousse à découper et autres matériaux souples (cuir, caoutchouc, synthétique...). Transparente au séchage et adhérence immédiate.

**Le tube de 33 ml** **814 649**







**Les 4 saisons en mousse caoutchouc**

En mousse EVA. De nombreuses pièces pour suivre l'évolution des arbres et du ciel au fil des saisons.

**Le kit de 540 pièces 949 168**

**Flocon de neige en mousse caoutchouc pailletée**

3 couleurs assorties, 6 formes de tailles différentes de 2,5 à 6 cm.

**Le lot de 240 flocons 612 747**



**Kit cadres photos de Noël**

300 pièces pour créer 24 suspensions de Noël pour y insérer des photos. Dimensions : 10,9 x 9 cm.

**Le kit 965 299**

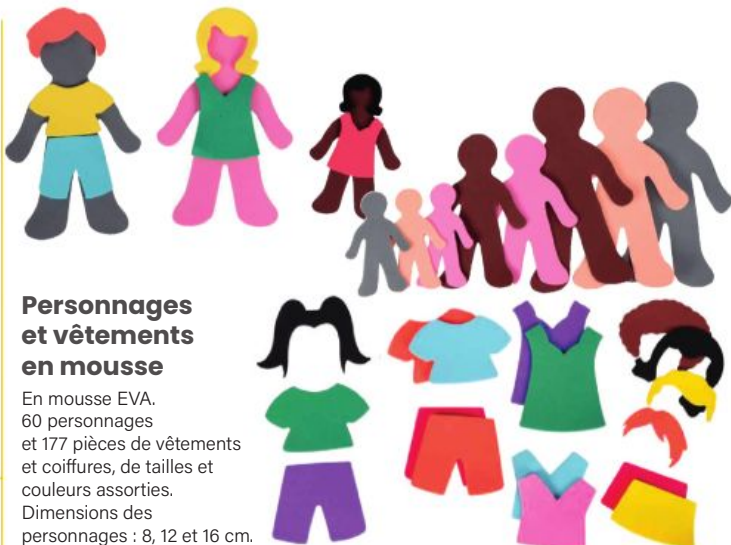

**Personnages et vêtements en mousse**

En mousse EVA. 60 personnages et 177 pièces de vêtements et coiffures, de tailles et couleurs assorties. Dimensions des personnages : 8, 12 et 16 cm.

**Le kit de 237 pièces 398 629**

**Bonhomme de neige en mousse**

24 bonhommes de neige, 48 yeux, strass, cordelettes, chapeaux et 76 formes accessoires adhésives.

**Le lot de 250 pièces 173 045**



**Décoration de Noël en mousse caoutchouc**

Kit contenant 90 formes, 72 pompons, 25 strass adhésifs, 344 autocollants et 1 cordelette dorée de 9 m.

**Le kit de 532 pièces 371 098**



**Mousse caoutchouc adhésive**

Facile à découper



**Feuille en mousse caoutchouc adhésive pailletée**

Plus besoin de colle, il suffit de décoller la bande adhésive. Épaisseur : 2 mm. Format : 20 x 30 cm. 5 couleurs assorties : 3 feuilles or, 3 feuilles argent + 1 feuille par couleur (bleu, rouge, vert, rose).

**Le sachet de 10 feuilles 255 536**

**Plaque caoutchouc adhésive**

Coloris assortis. Format : 20 x 30 cm.

**Le lot de 15 plaques 536 064**







1

### Mosaïque en mousse adhésive

Dimensions d'1 mosaïque : 1 x 1 cm.

1 Couleurs assorties

Le sac de 1 596 mosaïques 626 464

2 Pailletées assorties

Le sac de 3 000 mosaïques 788 068



2



Permet aux enfants de créer des autoportraits



### Mon premier autoportrait en mousse

Assortiment complet pour réaliser 30 visages différents, en mousse adhésive : 30 disques de teintes différentes pour la peau, 40 nez différents, 40 bouches diverses, 80 formes de sourcils et 80 yeux mobiles adhésifs. Pour les cheveux, des écheveaux de laine, des brins de chenille et de la feutrine. Pour une classe de 30 élèves.

Le kit complet 612 603



### Fleur en mousse adhésive

Différentes formes, diverses couleurs imprimées pour décorer vos créations. En caoutchouc EVA adhésif.

Le sac de 40 fleurs 756 991



### Couronne en mousse caoutchouc à décorer

Couronne jaune à décorer + accessoires. Livrée avec bande velcro adhésive prédécoupée de 13 cm et 200 formes en mousse pailletée auto adhésives coloris assortis (100 étoiles et 100 ronds Ø 8 mm).

Le lot de 10 couronnes 636 729

### Forme adhésive en mousse caoutchouc

Forme pré-encollée et repositionnable. Couleurs assorties.

Le sac de 720 formes 456 165



### Lettre en mousse caoutchouc adhésive

Lettres de l'alphabet adhésives en coloris assortis. Dimensions : 3 cm.

Le lot de 400 gommettes 393 254



### Gommette en mousse caoutchouc adhésive

Formes, tailles et couleurs assorties.

Le lot de 400 gommettes 882 436

### Forme pailletée en mousse caoutchouc adhésive

Diverses formes aux tailles et coloris variés pour de belles réalisations.

Le sac de 200 pièces

1 Feuilles d'automne 243 867

2 Noël 735 170

3 Cœurs 694 410



1

2

3

### Étoile en mousse caoutchouc adhésive pailletée

Tailles et couleurs assorties.

Le lot de 500 étoiles 596 905



### Stickers avec pompons

En mousse caoutchouc adhésive, pailletée. 3 modèles : 25 bonnets de Père Noël (2 x 1,5 cm), 25 rennes (2,2 x 1,7 cm) et 25 sapins (2,4 x 1,3 cm).

Le lot de 75 stickers 569 332



### Stickers 3D Noël

En caoutchouc adhésif 3D. 4 modèles : sapin, renne, pingouin et bonhomme de neige. Dimensions : 3,5 x 5 cm.

Le lot de 72 stickers 909 142





### Stickers à diamanter

Kit comprenant 10 stickers adhésifs, 2160 strass multicolores et autres accessoires.  
Dimensions d'1 forme : 8 x 8 cm.

**Le kit 922 380**



### Cabochon adhésif

Cabochon en acrylique, imitation verre, ultra transparent et brillant, à coller sur de nombreuses surfaces planes (bois, carton, papier, verre, plastique, métal...) pour décorer ou personnaliser boîtes, miroirs, cadres, cartes...  
5 couleurs assorties. Ø : 1 cm.

**Le sachet de 200 cabochons 364 787**



### Cœur adhésif holographique

En époxy. Coloris assortis.

**Le sachet de 360 cœurs 760 678**

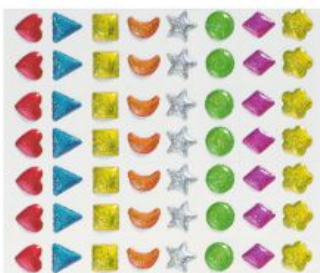

### Pierre adhésive époxy

Formes géométriques. Coloris assortis.

**Le sachet de 320 pierres 910 002**



Miroirs à coller p.248



### Pierre décorative à coller

En plastique. Assortiment de diverses formes et couleurs.

**Le sachet de 800 pierres 186 771**



### Pierre adhésive holographique

En époxy. Grand modèle. Formes géométriques aux coloris assortis.

**Le sachet de 78 pierres 809 300**



### Pierre décorative

À coller. En plastique. Tailles et coloris assortis.

**Les 800 pierres formes géométriques 713 891**

**Les 450 pierres forme cœur 830 028**

**Les 200 pierres forme fleur 873 171**

**Les 350 pierres forme étoile 947 105**



### Strass adhésif

Le lot de 96 strass

**1 Imitation diamants 779 809**

**2 Imitation pierres précieuses 390 846**





Pour décorer, coudre ou piquer avec une épingle, ou bien coller.  
Plus de 16 000 sequins dans un pot.



### Sequin

- 1 Rond, lisse et perforé. Coloris assortis. Ø : 6 mm.  
Le pot de 185 g 499 032
- 2 Rond, incurvé et perforé. Coloris assortis. Ø : 7 mm.  
Le pot de 178 g 806 280



### Sequin flocon

Couleurs métallisées assorties pour des réalisations étincelantes. Ø : 3 cm.  
Le sachet de 35 g 650 474



### Épingle

18 mm.  
La boîte de 50 g 945 673

## Yeux



### Yeux mobiles ronds

À coller. Diamètre : 15 mm.  
Le sachet de 20 yeux 398 540



### Yeux mobiles adhésifs ovales

3 tailles assorties : 10, 12 et 15 mm.  
Le sachet de 100 yeux assortis 548 982



### Yeux mobiles avec cils

À coller. Diamètre 10 mm. Coloris assortis.  
Le sachet de 100 yeux 330 471

Voir  
gommettes  
visage  
p.281  
et yeux  
p.288

### Yeux mobiles adhésifs ronds

4 diamètres assortis :  
28 de 7 mm, 24 de 10 mm,  
24 de 12 mm et 24 de 15 mm.  
Le sachet de 100 yeux assortis 208 610



### Maxi yeux mobiles adhésifs

Diamètres : 20, 25 et 30 mm.  
Le sachet de 18 yeux 838 884

### Boîte yeux adhésifs

Tailles et couleurs assorties.  
La boîte de 500 yeux 821 555



### Yeux mobiles ronds

À coller. Diamètre : 10 mm. 6 couleurs assorties.  
Le sachet de 100 yeux 691 695



### Yeux 3D adhésifs

Yeux mobiles et non mobiles de 1 cm.  
Le sachet de 5 x 30 paires d'yeux 306 361



### Yeux adhésifs colorés

4 diamètres : 5, 10, 15 et 20 mm. 5 coloris assortis.  
Le sachet de 600 yeux 164 500



### Gommette yeux

Gommettes repositionnables aux divers coloris et formes.  
La pochette de 594 gommettes 303 216





### La chenille

Matériau tout doux qui se met en forme, se tord et s'enroule très facilement. Elle s'utilise seule ou s'associe à d'autres éléments simples comme les boules de polystyrène peintes, les yeux mobiles, les boîtes de récupération, par exemple.



### Chenille couleur

Longueur 30 cm, Ø 6 mm. 10 couleurs assorties.

**Le sachet de 25 chenilles 415 895**

**Le sachet de 150 chenilles 171 598**

4 couleurs fluos.

**Le sachet de 100 chenilles 304 882**

Longueur 50 cm, Ø 20 mm. 10 couleurs assorties.

**Le sachet de 50 chenilles 947 209**



### Kit chenilles + pompons + yeux

Contient 500 pompons de diverses couleurs de diamètre 1,5 à 4,5 cm, 300 chenilles de 30 cm de longueur et de diamètre 6 à 15 mm et 100 yeux mobiles adhésifs colorés avec cils.

**Le kit de 900 pièces 866 046**



### Chenille métallisée

Longueur 30 cm, Ø 6 mm. 6 couleurs assorties.

**Le sachet de 100 chenilles 651 076**

Longueur 50 cm, Ø 9 mm. 6 couleurs assorties.

**Le sachet de 10 chenilles 386 746**



### Kit chenilles + pompons métallisés

Kit composé de 300 pièces : 50 chenilles or et 50 chenilles argent de 6 mm x 50 cm, et 200 pompons pailletés de diamètre 1 à 3,5 cm.

**Le kit de 300 pièces 100 489**

100%  
polypropylène



### Kit pompons animaux de Pâques

Pour créer 24 animaux : 24 pompons, 48 formes et 72 stickers en mousse, yeux mobiles et pastilles adhésives.

**Le kit 858 953**



### Bobine de pompons

3 couleurs : rouge, blanc et vert. Longueur d'1 bobine : 3 cm.

**Le lot de 3 bobines 300 003**

### Mini pompon Noël

4 couleurs : rouge, blanc, vert clair et vert foncé. Ø 1 cm.

**Le sachet de 1 000 mini pompons 488 751**



### Pompon pastel

Tailles et couleurs assorties. Ø : 1,5, 2,5 et 3 cm.

**Le sachet de 200 pompons 412 045**



### Pompon couleur

Tailles et couleurs assorties. Ø : 1,5-2,5-3,5 et 4,5 cm.

**Le sachet de 300 pompons 314 435**



### Mini pompon

Mini pompons 11 couleurs assorties. Ø : 1 cm.

**Le sachet de 1000 mini pompons 650 364**



### Pompon blanc

Tailles assorties : 36 pompons de 1,5 cm, 24 pompons de 2,5 cm et 12 pompons de 4 cm.

**Le sachet de 72 pompons 227 759**



### Pompon métallisé

Tailles et couleurs assorties.

**Le sachet de 250 pompons 857 385**



### Pampille

Mini pampille de 3 cm avec anneau métallique. 4 couleurs.

**Le lot de 8 mini pampilles 132 350**



### Pompon à trou

Pompons avec un tube au centre pour les enfiler comme des perles. Ø 2 et 3 cm. Coloris assortis.

**Le sachet de 100 pompons 908 025**





### Salière de poudre scintillante

La poudre sert à la décoration de masques, de cartes, de papiers...

La salière de 100 g

Bleu ciel	789 225*
Bleu	403 685*
Rose	196 476*
Rouge	928 293*
Vert	797 138*
Multicolore	595 039*
Or	634 084*
Argent	825 431*



Le lot de 8 salières de 250 g - Coloris assortis 326 035\*

### Flocon de paillettes scintillantes

Paillettes larges aux couleurs lumineuses, idéales pour couvrir de larges surfaces et faciles à coller.

Le flocon de 450 g 288 582\*



### Filament de paillettes

Blanc irisé pour un effet neige.

La salière de 50 g 112 873\*



### Tube de gel pailleté

Sèche en 30 minutes. Se nettoie sur tissu à l'eau chaude avant que le gel ne soit sec. Forte concentration en paillettes. Couleurs assorties : or, argent, rouge, bleu, vert et violet.

Le lot de 6 tubes de 10 ml 473 225



Sans solvant



### Glitter Glue

Colle à paillettes pour décorer, utilisable sur tous les matériaux. Tube souple et embout fin. Part après plusieurs lavages.

Le blister de 6 tubes de 10 ml 203 262 (or, argent, rouge, vert, bleu, violet)



Sans solvant  
Lavable à l'eau



### Poudre scintillante

Poudre très fine. Salière de 20 g. Coloris assortis.

1 Le lot de 8 salières 793 173\*

2 Le lot de 18 salières 153 951\*

### Paillette métallique

Paillette longue pour donner encore plus d'effets de brillance à vos créations.

6 couleurs assorties : violet, bleu, vert, rouge, or et argent.



Le lot de 6 salières de 17 g 601 567\*



Paillettes larges aux couleurs lumineuses, idéales pour couvrir de larges surfaces et faciles à coller.

### Paillette scintillante

La salière de 60 g

Or	596 130*
Argent	753 062*
Rouge	141 034*
Vert	589 122*
Multicolore	415 828*



### Paillette fluo

Poudre de paillettes, fluorescente, coloris assortis. Contenance : 45 g.

Le lot de 6 salières 252 691\*



### Salière vide

Salière en plastique, avec 3 débits différents, pour paillettes, sable... Contenance : 100 ml.

Le lot de 6 salières 792 269



\*Disponible jusqu'à épuisement des stocks, selon nouvelle réglementation en vigueur.





Dès 2 ans

À base d'ingrédients 100% naturels

PRODUIT VERT

**Pâte à jouer blandiver**

Pâte à jouer très souple, idéale pour les enfants à partir de 2 ans. Très douce, elle ne tache pas et ne colle pas. Sa texture souple permet l'utilisation d'accessoires tels que presses à formes ou emporte-pièces. Ses couleurs vives sont miscibles entre elles de manière homogène. Elle se conserve longtemps dans son pot hermétique.

Le pot de 460 g

- Bleu 664 933
- Rouge 374 031
- Orange 417 847
- Jaune 151 556
- Vert 246 490



Le pack de 6 pots de 460 g

- 1 Couleurs primaires 461 127 (blanc, vert, bleu, rouge, orange et jaune)
- 2 Couleurs fluo 190 175 (jaune, orange, rose, vert, bleu et rouge)

Le pack de 5 pots de 125 g

- 1 Couleurs primaires 969 572 (jaune, rouge, vert, bleu et violet)
- 2 Couleurs fluo 171 073 (jaune, orange, fuchsia, vert et bleu)



PRODUIT VERT

À base de matière végétale

Dès 3 ans

**Pâte à jouer**

Pâte végétale inodore très souple et malléable. Couleurs miscibles entre elles. Ne tache ni les mains, ni les vêtements. Coloris : bleu x 3, vert x 3, orange x 3, marron x 3, jaune x 3 et rouge x 3.

La boîte de 18 pains de 166 g 725 640



Dès 2 ans

**Pâte à jouer Giotto be-bé**

Pâte à jouer souple aux couleurs miscibles. Composée d'ingrédients naturels. Testée dermatologiquement. Ne salit pas, ne tache pas.

GIOTTO be-bé

- 1 Le pack de 3 pots glitter de 100 g 844 288 (cyan, jaune et magenta pailletés)
  - 2 Le pack de 3 pots de 220 g 537 853 (jaune, bleu et rouge)
  - 3 Le Class Pack de 8 pots de 220 g + accessoires 559 097 (jaune, rouge, vert, cyan, bleu clair, blanc, marron et orange)
- Le carton de 18 pots de 220 g 420 913 (3 rouge, 2 vert, 3 jaune, 2 cyan, 2 bleu clair, 2 blanc, 2 marron et 2 orange)

PRODUIT VERT

Dès 2 ans

pébéo



**Pâte à modeler bio**

Avec des colorants 100% naturels, sans gluten. Composition : 49% amidon de maïs, 35% eau, 15% sel et 1% de pigments naturels.

Si la pâte sèche un peu, il suffit de la mettre dans un linge humide pour qu'elle retrouve toute sa souplesse. Coloris assortis : moutarde, turquoise, papaye, émeraude, mauve et blanche.

100% naturelle



Le lot de 6 pots de 350 g 749 455



Dès 2 ans

**Pâte à jouer Play-Doh**

Pâte à jouer extra souple. Durcit à l'air en 24 heures. 6 coloris assortis : vert, jaune, orange, mauve, rose et bleu.

Le Class Pack de 24 pots de 112 g 498 283



# GIOTTO

## PATPLUME



L'imagination n'a plus de limite !

[www.fila.it](http://www.fila.it)





**GIOTTO**  
PATPLUME

Sans gluten

**Pâte à modeler Patplume**

Pâte à modeler végétale extra-souple, très malléable, qui ne s'émiette pas, ne sèche pas et ne durcit pas, même conservée à l'air libre, quelle que soit la température ambiante.

Le lot de 6 pains de 350 g

1 Couleurs primaires 608 549

(jaune, rouge, cyan, magenta, noir, blanc)

2 Couleurs tons peaux 379 493

(rose, marron, beige, terracotta, noir, blanc)

3 Le lot de 12 pains de 350 g 961 375

(jaune, rouge, bleu, vert, noir, marron, blanc, vert clair, rose, orange, magenta, cyan)

Le pain de 350 g

Blanc	Cyan	Bleu foncé
766 606	212 337	336 049
Vert clair	Vert foncé	Jaune
604 019	609 723	834 218
Orange	Rose	Magenta
496 999	719 699	530 344
Rouge	Marron	
169 798	738 680	
Argent	855 824	



PRODUIT VERT



Odeur agréable  
Ne tache pas,  
ne sèche pas,  
ne colle pas

100% végétale



Dès 2 ans



**Pâte à modeler Plastilina** : Pâte à modeler végétale réutilisable. Très malléable et d'une grande élasticité, plus on la travaille plus elle devient molle. Les couleurs très vives et attractives sont miscibles entre elles. Pour conserver et donner un effet de brillance plus soutenu, il est possible de vernir les réalisations.



Ne tache pas,  
ne sèche pas,  
ne colle pas



**Pain de 50 g Plastilina**

- 1 La boîte de 18 pains de 50 g 6 couleurs tons peaux 898 913
- 2 La boîte de 18 pains de 50 g 6 couleurs de la nature 617 934
- 3 La boîte de 30 pains de 50 g 6 couleurs pastels 957 313
- 4 Le pack de 68 pains de 50 g Couleurs assorties 924 283



PRODUIT VERT

Sans gluten

**Pain de 150 g Plastilina**

La boîte de 15 pains de 150 g 15 couleurs assorties 529 153



**Pain de 150 g Plastilina**

La boîte de 15 pains de 150 g 5 couleurs primaires assorties 393 837



**Pain de 350 g Plastilina**

La boîte de 15 pains de 350 g, 15 couleurs assorties 574 325

Dès 2 ans





PRESERVATIVES 0%  
FULL OF HAPPINESS

Idéal pour les plus petits

Dès 2 ans

**Pâte à modeler ultra soft**

Pâte très malléable qui ne se dessèche pas. Seau en polypropylène certifié FSC, recyclé à 70%, de conservation pratique et fonctionnel. Couleurs assorties : jaune, bleu, vert, blanc et orange.

- 1 Le seau de 5 pains de 220 g 522 266
- 2 Le seau de 5 pains de 220 g pastels 128 205



CONSERVATEUR SANS CONSERVATEUR

Dès 3 ans

**Pâte à modeler super soft**

Pâte extra souple, texture cire molle. Ne sèche pas grâce à son seau hermétique en polypropylène FSC, recyclé à 70%. Couleurs assorties : bleu, jaune, vert, blanc et rouge.

- 1 Le seau de 5 pains de 90 g 284 704
- 2 Le seau de 5 pains de 350 g 799 226

**Pâte à gomme**



**PATAGOM** est une pâte à modeler fantastique à cuire au four pour créer ses propres gommés !



**Pain PATAGOM phosphorescent**

6 couleurs qui brillent dans le noir (blanc, bleu, jaune, vert, rose et orange).

- Le lot de 6 pains 312 388



**Moule PATAGOM**

Moule souple pour réaliser de magnifiques gommés sur le thème des dinosaures. Dimensions d'1 moule : 22,5 x 12 cm. Dimensions d'1 forme : environ 3 cm.

- Le moule 548 898

**Pâte autodurcissante**



Dès 3 ans

**Pâte à modeler autodurcissante**

Pâte à modeler lisse, très souple et malléable, idéale pour les petites mains, pour réaliser de petits objets décoratifs sans cuisson. 10 couleurs assorties.

- Le lot de 10 pots de 40 g 585 235



Dès 3 ans

**JOVI**

**Pâte à modeler autodurcissante Air Dry**

À base d'argile, sèche à l'air en 24 heures. Ne tache pas. Peut être peinte ou colorée, une fois sèche.

- 1 La boîte de 9 pains de 500 g blanc 233 932
- 2 Le School Pack 328 797  
Contient : 8 pains de 500 g (6 blancs et 2 terracottas, 5 spatules, 2 rouleaux et 1 guide d'activités).





Plastiroc durcit à l'air sans cuisson. Elle permet de réaliser facilement tout type d'objet décoratif. C'est aussi une véritable initiation à la sculpture : elle développe l'apprentissage des formes et permet d'expérimenter de nouvelles sensations. Elle peut être appliquée sur de nombreux supports : bois, carton, terre cuite... Une fois sèche, les réalisations peuvent être poncées, vernies, décorées à la gouache ou la peinture acrylique.



**GIOTTO**  
PLASTIROC

**Pâte autodurcissante Plastiroc**

- Le pack de 4 pains blancs de 500 g** 712 102
- Le seau de 5 pains blancs de 1 kg** 393 526
- Le pain de 1 kg**
- Blanc** 676 589
- Rouge** 378 989



**Terre naturelle autodurcissante**

Terre à la fibre de lin qui durcit en 24 heures.  
Recyclable : concasser finement, mouiller avec environ 10% d'eau et malaxer.  
La Phoenix est à nouveau prête à l'emploi.  
Une fois sèche, elle peut être peinte ou vernie.

**Le pain de 1 kg** 701 807



**Argile DIDACOLOR**

Argile naturelle colorée autodurcissante à l'air. Peut être peinte ou vernie une fois sèche. Couleurs vives assorties : vert, jaune, bleu, blanc, noir et rouge.

**Le lot de 6 pains de 500 g** 499 035



**Pâte à modeler DAS Stone effet pierre**

Pâte à modeler autodurcissante minérale pour créer de belles sculptures et de magnifiques reliefs.

**Le pain de 1 kg** 943 226



**Pâte à modeler DAS wood effet bois**

Pâte à bois à base d'eau pour le modelage, avec des fibres de bois tendre.

**Le pain de 350 g** 352 320



**Argile naturelle autodurcissante Durci'dur**

Spécialement mise au point pour les écoles.  
Propre, avec ou sans cuisson. Réalisation d'objets résistants, en pétrissant, étirant, modelant et lissant. Réalisation d'objets résistants, en pétrissant, étirant, modelant et lissant. Laisser sécher près d'une source de chaleur.  
Pour augmenter sa résistance, on peut l'enfourner dans un four ménager froid et la sécher à 130°, porte entrouverte pendant 1 à 2 heures en fonction du volume. Décorer avec de la peinture acrylique, à l'huile, puis vernir.

- Le pain de 1,5 kg blanc** 358 807
- Le pain de 1,5 kg rouge** 658 326
- Le pain de 5 kg blanc** 740 719
- Le pain de 5 kg rouge** 655 200



**Argile**



**Argile naturelle**

Argile naturelle qui se travaille à mains humides dans la masse par la méthode du colombin, du tournage ou de l'estampage. Sèche à cœur, elle peut être cuite dans un four de potier pour l'émaillage à température de cuisson : 950°C - 1 020°C. Peut être conservée sèche et non cuite, décorée avec des peintures à l'eau ou acryliques et vernie.

- Le sac de 10 kg blanc** 452 274
- Le sac de 10 kg rouge** 930 350





**Kit du potier**

8 outils indispensables au modelage :  
1 éponge, 1 mirette, 1 estèque bois,  
1 estèque en métal souple,  
1 tournasin, 1 aiguille de potier,  
1 fil à couper, 1 ébauchoir.

**Le kit 649 182**



**Ébauchoir en plastique**

10 formes assorties pour sculpter et ciseler. Longueur : 18 cm.

**Le lot de 5 ébauchoirs 394 230**



**Rouleau en bois à empreinte**

Idéal pour toute activité de modelage. Longueur : 21 cm.

**Le lot de 4 rouleaux 761 228**



**Mirette à fil rond**

Mirette en acier inoxydable à double extrémité, manche en bois vernis et virole en laiton. Longueur : 15 cm.

**Le lot de 6 mirettes 994 910**



Dès 3 ans

**Outils de modelage**

3 formes en plastique assorties. Longueur : 15 cm.

**Le pot de 48 outils 187 800**

**Fil à couper en acier**

Pour couper l'argile. Coloris assortis. Longueur 45 cm.

**Le fil à couper 352 781**



**Rouleau de modelage en bois**

Longueur : 20 cm.

**Le lot de 6 rouleaux 637 699**



Livré avec un rouleau



**Grand emporte-pièces**

Lot de 16 maxi emporte-pièces + 1 rouleau, formes et couleurs assorties.

**Le lot 912 988**



Très résistant



**Tampon empreinte en bois**

Longueur : 12 cm et Ø 5,5 cm.

**Le lot de 4 tampons 774 247**



**Grand seau de 150 emporte-pièces**

Grand seau de rangement avec couvercle et poignée. Contient 150 emporte-pièces en plastique : 100 animaux et 50 formes géométriques assorties. Dimensions : 3 à 5,5 x 4,5 à 5,5 cm. Épaisseur : 1,2 cm.

**Le seau 107 959**



1 rouleau en cadeau !

**Roulette pour pâte à modeler**

En plastique. 2 modèles de 3 roulettes coloris assortis. 1 rouleau en plastique longueur 21 cm, offert.

**Le lot de 6 roulettes 882 106**



**Seau d'accessoires M. Rigolo**

Composé de différentes parties du corps pour animer des personnages en pâte à modeler.

**Le seau de 128 accessoires 473 131**



Dès 4 ans

**Seringue pour modelage**

4 formes différentes.

**Le lot de 4 seringues 716 257**







**FIMO**

La FIMO est une pâte à modeler très malléable et facile à travailler pour les enfants de plus de 8 ans. Cuisson au four à réaliser par un adulte.



**Pain FIMO Soft**

Le pain de 57 g

Blanc	764 260
Noir	217 048

1 Le lot de 12 blocs de 25 g 644 330

(blanc, citron, mandarine, rouge indien, framboise, prune, bleu brillant, menthe, vert tropique, caramel, gris et noir)

2 Le lot de 12 blocs de 25 g pastels 721 298

(blanc, vanille, lilas, rose aqua, menthe, pêche, rose antique, chair, sahara et taupe)



3 Le lot de 10 pains de 57 g dont 1 effect 765 176

(blanc, lavande, noir, citron, framboise, rouge indien, bleu pacifique, menthe, vert pomme et argent métallique).



**Coffret FIMO Soft XXL**

Contenu : 26 pains FIMO soft de 57 g, 5 spatules de modelage, 5 rouleaux, 5 ficelles, 5 porte-clefs et 1 mode d'emploi.

Le coffret 825 954



**Pain FIMO effet cuir**

12 couleurs assorties : turquoise, violet, ocre, rouge, ivoire, jaune safran, noir, gris pâle, marron, olive, rouille, indigo.

Les 12 pains de 25 g 996 848



**Emporte-pièces alphabet**

En métal, pour pâte FIMO. Dimensions : 2,5 cm.

Le lot de 26 emporte-pièces 813 915



**Moule tropical / floral**

En silicone souple, avec 14 motifs tropicaux et 10 motifs floraux, de tailles différentes allant de 2 à 12 cm. Dimensions d'1 moule : 13 x 20 cm.

Le lot de 2 moules 771 829



Donne du relief à vos créations !

**Plaque de texture pour pâte FIMO**

Permet de donner du relief aux créations et apporte une finition détaillée grâce au motif régulier. Simple à utiliser, une simple pression suffit à transférer le motif sur la pâte à modeler. Nettoyage à l'eau tiède et au savon.

Le lot de 10 plaques 724 270



**Emporte-pièces**

En métal. 5 formes et 3 tailles différentes. Dimension mini : 1,5 cm. Dimension maxi : 4,5 cm.

Le sachet de 15 emporte-pièces 475 458



**Pince croco**

En métal, pour pâte fimo. Pour réaliser des porte-photos originaux. Longueur : 10 cm.

Le lot de 4 pinces croco 206 079



**Mini moule**

Moule en silicone extra flexible, antiadhésif pour créer des empreintes miniatures décoratives très fines et détaillées. Divers thèmes : gourmandise, cuisine, fleurs, nature, jouets et bonbons.

Le lot de 6 mini moules 778 077





1

**Cire à modeler**

**Dès 3 ans**

Permet de réaliser toutes sortes de bougies : elle se modèle avec les doigts. Percer ensuite au centre à l'aide d'une grosse aiguille et passer la mèche. Livrée avec 3 mètres de mèche. Tablette d'environ 175 g.



2



3

- 1 **Le lot de 6 tablettes fun** 126 334  
(framboise, turquoise, vert pomme, prune, orange et chocolat)
- 2 **Le lot de 6 tablettes vives** 225 023  
(noir, bleu, jaune, orange, vert et rouge)
- 3 **Le lot de 6 tablettes pastels** 892 107  
(bleu, rose, vert, blanc, orange et jaune)



*Pas besoin de faire fondre, se modèle avec les mains !*



**PRODUIT VERT**

**Cire pour bougie végétale**

100% colza. Cire de qualité spécial moulage.  
Le sac de 380 g 405 646



*Idéale pour réaliser des bougies coulées*

**PRODUIT VERT**

**Cire à bougie végétale**

Cire 100% naturelle à base de soja.  
À faire fondre, prête à l'emploi. Ne dégage pas d'odeur. Possibilité d'ajouter du colorant et/ou des senteurs à bougie.

Le sac de 1,2 kg 151 589



**Gel cristal pour bougie**

Combustion 3 fois plus longue qu'avec une bougie traditionnelle ! À faire chauffer au bain marie, puis à couler dans un moule ou un verre après y avoir déposé au préalable une mèche sur pied. Possibilité d'ajouter selon vos goûts du parfum et du colorant liquide.

Le pot de 800 g + 8 mèches sur pied 734 168



**Bougie blanche à décorer**

Durée de vie d'une bougie : plus ou moins 13 heures. Dimensions : H 10 x Ø 4 cm.

Le lot de 12 bougies 341 727



**Plaque de cire à découper**

Pour décorer et donner du relief à vos bougies. Se coupe avec des ciseaux, un cutter ou un emporte-pièces. Couleurs assorties acidulées.

Le lot de 10 plaques 198 439



**Crayon pour décorer les bougies**

Cire liquide pour décorer, écrire directement sur les bougies avec la pointe ultra fine. Coloris assortis : or, argent, rouge et vert. Capuchon ventilé.

Le lot de 4 crayons 30 ml 973 220



**Pipettes compte-gouttes**  
p.223

**Colorant liquide pour bougie**

Colorant pour paraffine, cire végétale et gel bougie. Les couleurs se mélangent entre elles. Chaque flacon permet de colorer 1 kg de matière. Coloris assortis : jaune, bleu, rouge, vert et violet.

Le lot de 5 flacons de 27 ml + 1 compte gouttes 429 806



**Senteur pour bougie**

Verser quelques gouttes dans votre préparation fondue pour obtenir des bougies délicatement parfumées : mûre-myrtille, fraise, pomme, cannelle et vanille.

Le lot de 5 flacons de 27 ml 646 853





**Coquillage**

Assortiment de coquillages idéal en inclusion avec le gel cristal pour bougie ou tout autre élément de décoration.

**Le filet de 400 g 367 804**



**Mèche pour bougie** 🇫🇷

Non enduite.

**Le bobinot de 10 m 353 046**

**Mèche pour bougie gel cristal** 🇫🇷

Longueurs assorties (6, 10 et 15 cm) + support.

**Le sac de 30 mèches 925 746**



**Bougie chauffe-plat**

Ø 38 mm.

**Le lot de 10 bougies 974 535**



**Bougie à led**

*Imite la flamme vacillante*

En plastique, Ø 3,8 cm. Fonctionne avec pile CR2032 fournie.

**Le lot de 12 bougies à led 948 851**



**Moule pour bougie**

En plastique cristal, 4 formes différentes pour réaliser vos propres bougies : cône, cylindre, carré et pyramide. Dimensions : H. 7,5 x Ø 5,5 cm. Livré avec 1 mètre de mèche.

**Le lot de 4 moules + mèche 528 960**



**Savons**

**Moule pour savon** 🇫🇷

Moule thermoformé de grande qualité pour donner de belles formes à vos savons.

**1 Formes anciennes**

Dimensions : 6 x 3 x 1,3 cm, sauf motif rose : 5,5 x 5,5 x 1 cm.

**Le lot de 6 moules 619 044**

**2 Forme cœur**

Dimensions : 7 x 7,8 x 3,6 cm.

**Le lot de 3 cœurs 775 186**

**3 Formes aquatiques**

Tortue (7,5 x 3,2 x 1,5 cm), baleine (7,5 x 3,9 x 1,5 cm), pieuvre (6 x 6,3 x 1,5 cm).

**Le moule de 3 formes 468 439**



**Savon à mouler** 🇫🇷

Hypoallergénique, ces savons fondent au micro-ondes.

**Le bloc de 500 g**

**1 Savon opaque 188 702**

**2 Savon transparent 303 822**



**Colorant liquide pour savon** 🇫🇷

Coloris assortis : bleu, rouge, vert et jaune. Contenance : 10 ml.

**Le lot de 4 flacons 245 809**



**Parfum pour savon** 🇫🇷

Contenance : 27 ml.

**Le lot de 3 parfums**

**1 Lavande, jasmin et rose 488 036**

**2 Monoï, vanille et fleur d'oranger 476 630**



Dès 3 ans

**Moule pour sable à mouler**

Set de 6 moules pour réaliser un château : tours, remparts + 2 couteaux, en plastique rigide.

Le lot de 6 moules + 2 couteaux 353 922



**Sable à mouler**

Prêt à l'emploi. Peut être modelé à la main, moulé ou sculpté. Réutilisable à l'infini, ne sèche pas.

Le sac de 9 kg 989 708



Sans gluten

Sable magique

Dès 3 ans

**Sable à modeler**

S'utilise comme du sable mouillé pour créer de nombreuses formes et ne se dessèche pas. Idéal pour stimuler et développer la motricité de l'enfant grâce à son étonnante texture.

Le seau de 5 kg de sable couleur naturel 949 195

Le seau de 2,5 kg couleurs assorties 503 278

Bleu	995 062
Rouge	171 883
Vert	298 915
Jaune	654 965
Violet	166 258



Colles p.80

Dès 3 ans



**Produit magique**

Plus besoin de s'embêter pour fabriquer du slime ! Il suffit d'ajouter ce produit magique à la colle Cléopâtre pour obtenir une pâte élastique et gluante comme par magie. On peut y rajouter du colorant et des paillettes.

Le flacon de 250 ml 306 692



**Papier mâché**

Pâte à bois en poudre, à base de cellulose, qui se travaille facilement après avoir été humidifiée et malaxée. La pâte durcit à l'air et devient résistante. Une fois sèche, elle peut être poncée, sculptée, décorée avec des peintures à l'eau et vernie.

Le sachet de 1 kg 318 875



Remplace le papier mâché traditionnel



Séchage rapide

**Bande plâtrée**

Bande de coton ajouré imprégnée de plâtre. Mouillée, elle devient souple et malléable, permettant ainsi le modelage de n'importe quelle forme. Les réalisations peuvent ensuite être peintes et décorées comme pour les masques de carnaval, ou encore être utilisées pour recouvrir des ballons de baudruche. Dimensions : 8 cm x 3 m.

La boîte de 4 bandes 328 099

Le carton de 20 bandes 691 674



Dès 5 ans



**Plâtre à mouler**

Pour réaliser moulages et autres sculptures décoratives. Coloris blanc.

Le seau de 5 kg 428 779

**Pâte à sel**

La pâte cuit comme un gâteau et ne se fissure pas à la cuisson. Possibilité de colorer la pâte avec des colorants alimentaires ou des colorants pour soie. Après cuisson, la pâte à sel peut être peinte avec de la gouache, de l'acrylique puis vernie.

Le seau de 1 kg 387 412



**Colorant pour pâte à sel**

Colorants alimentaires pouvant également servir à la confection des biscuits. 4 couleurs assorties : bleu, jaune, vert et rouge.

Le sachet de 4 flacons de 60 ml 212 432





**PLAYMAIS®, un jeu éducatif plein d'Idées...**

- Les flocons de PLAYMAIS® sont composés de maïs naturel, d'eau et de colorants alimentaires, et ne salissent pas les doigts.
- Pas besoin de colle, il suffit d'un peu d'eau pour coller les flocons entre eux ou sur toute une variété de différentes surfaces telles que le papier ou le carton, pour décorer ou améliorer les peintures, sur du verre pour créer des décorations de fenêtres et même sur les cache-pots.
- On peut les modeler, les presser, les couper, les rouler, même les déchirer, les flocons PLAYMAIS® vous offre une infinité de créations !
- Ces flocons légers et colorés permettent de développer la créativité et les capacités motrices des enfants et des plus grands.



**PlayMais**



**PLAYMAIS®  
EduLine Classic Large**

Carton XXL + accessoires contenant :  
6 300 flocons PLAYMAIS®,  
6 couteaux en matières renouvelables,  
6 éponges, 1 fichier éducatif de 24  
pages et 1 mode d'emploi.

**Le carton 758 621**



**PLAYMAIS®  
EduLine Mosaïc**

Carton de 12 000 flocons  
mosaïques de diamètre 8 mm,  
livré avec 1 mode d'emploi, 6 éponges  
et 1 fichier éducatif de 45 pages à décorer.

**Le carton 498 449**

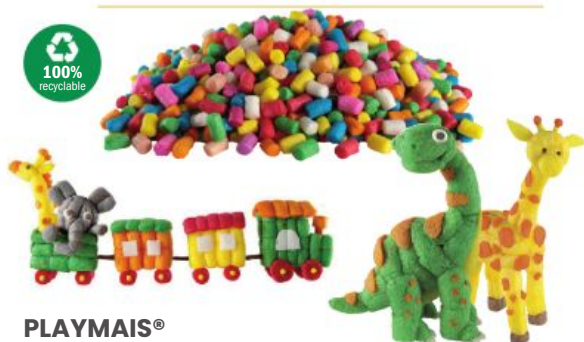

**PLAYMAIS®  
EduLine Classic Refill**

Carton contenant 6 300 flocons PLAYMAIS®  
et 1 mode d'emploi.

**Le carton 446 820**



**PLAYMAIS® Mosaïc insectes**

Kit contenant 12 planches de 2 insectes prédécoupés en carton  
brut épais. 8 modèles (abeille, araignée, coléoptère, libellule, mite,  
papillon, scarabée et scorpion) à sculpter en 3D.  
Dimensions d'1 planche : 30,5 x 24,8 cm.

**Le kit de 24 insectes 824 051**



**Flocon IPOPOP**

Flocons aux couleurs assorties fabriqués à partir de maïs cultivés sans OGM et mélangés à  
des colorants alimentaires. Activité éducative et ludique qui consiste à humidifier les flocons  
avec un peu d'eau pour de jolies réalisations. Livré avec 6 éponges et 1 guide créatif.

**Le carton de 2 000 flocons 548 775**



**PLAYMAIS® Kit 3D**

Chaque kit comprend 4 planches  
prédécoupées en carton brut  
représentant des véhicules de  
secours ou des dinosaures.  
Dimensions d'1 planche : 28 x 18 cm.  
Dimensions de l'ambulance :  
21,5 x 12,5 cm. Dimensions du  
tricératops : 26,5 x 11,5 cm.

**1 Le kit de 4 véhicules de secours 104 688**  
(ambulance, camion de pompier, hélicoptère  
et voiture de police)

**2 Le kit de 4 dinosaures 771 303**  
(tricératops, tyrannosaure, brachiosaure et stégosaure)



**PLAYMAIS® Mosaïc  
Carte à décorer**

30 cartes en couleurs  
pré-imprimées, sur le thème  
des animaux. Format : 18 x 18 cm.

**Le set de 30 cartes 201 885**







**PLAYFOAM, découvrez le plaisir de sculpter...**

Ces petites billes en mousse de polystyrène offrent un matériau original à presser, à modeler, à sculpter... réutilisable à l'infini. Ne sèche pas, ne saillit pas et ne colle pas !



Non toxique

Dès 3 ans



**Classpack modelage PLAYFOAM**

Contient 6 blocs de petites billes en mousse de polystyrène. 3 blocs classiques (bleu, vert et blanc) et 3 blocs pailletés (rose, jaune et orange).

Le classpack 205 414

**Méga Rainbow Pack**

Contient 8 blocs de couleurs classiques (vert, bleu et violet), 10 blocs de couleurs pailletées (orange, jaune, vert et rose) et 6 blocs de couleurs fluorescentes (vert, bleu et orange).

Le méga pack de 24 blocs 553 805

**Sables et cartes**



1



2

Salières offertes

**Sable et salière**

Lot de 6 sacs de 500 g de sable coloré + 6 salières vides de 100 g. Coloris assortis.

1 Couleurs vives 838 760

Orange, bleu, jaune, rouge, vert et marron

2 Couleurs pastels 545 082

Bleu clair, vert clair, jaune clair, rose, violet et gris



**Salière vide**

Salière en plastique, avec 3 débits différents, pour paillettes, sable... Contenance : 100 ml.

Le lot de 6 salières 792 269

**Couronne adhésive**

En carton, idéale pour le sable et les paillettes. Couronne à personnaliser avec une face adhésive. Diamètre 30 cm avec trou et ruban pour suspendre.



Le lot de 10 couronnes 135 694

Pour des réalisations étincelantes !

**Cristaux de pierre nacrés**

Salière à 3 débits. Couleurs : or, argent, cuivre, bleu, vert et rose.



Le lot de 6 salières de 150 g 845 979

**Carte à sabler Mandala**

Support cartonné autocollant. Format : 19 x 15 cm.

Le lot de 6 cartes 599 950



**Carte à sabler Noël**

Support cartonné autocollant. Format : 19 x 15 cm.

Le lot de 5 cartes 422 286





Idéal pour les débutants !



**Mosaïque en mousse**  
p.262  
et gommettes  
p.281



## Mosaïque pâte de verre petit format

Couleurs assorties. Format : 1,2 x 1,2 cm.  
Environ 610 mosaïques.

Le seau de 1 litre 935 996

## Mosaïque pâte de verre

Se découpe facilement à la pince.  
Format : 2 x 2 cm. Environ 270 pièces par seau.

Le seau de 1 litre

- ① Panaché de couleurs vives 301 061
- ② Panaché de bleus divers 213 539
- ③ Panaché de jaune, orange et rouge 529 232

## Mosaïque antique

Peut se découper avec des ciseaux et se coller avec de la colle liquide blanche ou transparente.

Le pot de 1 kg

- ① 5 x 5 mm environ 6 000 mosaïques 524 546  
12 couleurs assorties
- ② 10 x 10 mm environ 1 200 mosaïques 517 397  
12 couleurs assorties



## Éclat de mosaïque en verre

Morceaux de mosaïques multicolores et non coupants pour recouvrir divers types de supports : bois, carton, verre...

Le carton de 2 kg 258 810



Dès 3 ans

## Set créatif - Sous-verres

Comprend : 12 sous-verres en bois à décorer (9 x 9 cm), mosaïque antique, poudre pour les joints et modèles de réalisations.

Le set créatif 971 248



Dès 3 ans

## Set créatif - Bougeoirs cœur

Comprend : 12 bougeoirs en bois en forme de cœur (13 x 13 cm), 12 bougies chauffe-plat, de la mosaïque antique multicolore (5 x 5 mm), poudre pour les joints et instructions.

Le set créatif 677 213



Dès 3 ans

## Set créatif - Mémos

Comprend : 12 mémos en bois à décorer (8 x 15 cm), 12 mini-pinces en bois, 60 aimants, mosaïque antique multicolore (10 x 10 mm), poudre pour les joints, modèles de réalisations et instructions.

Le set créatif 376 066



Dès 3 ans

## Set créatif - Cadres photo

Comprend : 12 cadres photos en carton à suspendre et à décorer (7,8 x 8 cm) de 3 formes différentes : cœur, rond et carré, mosaïque antique multicolore (5 x 5 mm), poudre pour les joints et instructions.

Le set créatif 864 201



## Pince pour mosaïques

Pince pour découper les mosaïques. Lames droites en acier chromé Vanadium. Longueur : 20 cm.

La pince 653 595



## Ciment joint pour mosaïque

En poudre blanche à mélanger avec de l'eau pour l'obtention d'une pâte consistante.

Le pot de 1 kg 895 629

Sans solvant



## Colle pour mosaïque

Avec embout de précision, idéale pour coller les carrés de mosaïque et la faïence sur tous types de supports.

Le flacon de 500 g 326 981







Les gommettes sont un apport très utile pour l'apprentissage du vocabulaire de l'enfant, et une manière ludique d'apprendre à grouper les objets par familles ou par forme. Pour les tout-petits c'est une manière amusante de progresser en manipulation fine de petits objets. Les gommettes permettent tout simplement de laisser l'enfant donner libre cours à son imagination et sa créativité, et les organiser sur une feuille de papier en fonction de ses envies.



L'alphabet

Les lettres de l'alphabet sous toutes leurs formes :  
 7 planches de majuscules d'imprimerie,  
 7 planches de minuscules et  
 6 planches de minuscules cursives.  
 5 couleurs de planches assorties.  
 Dimensions d'une planche : 16 x 21 cm.  
 Repositionnable.

La pochette de 1600 gommettes 232 836



Rouleau de gommettes Alphabet et Chiffres

Rouleau de 900 gommettes repositionnables, pour apprendre les lettres et les chiffres. Ø 20 mm.

Le rouleau

- 1 Lettres majuscules 484 329
- 2 Lettres minuscules 421 681
- 3 Chiffres 537 088



L'alphabet majuscule et minuscule

4 planches et 4 couleurs pour appréhender l'alphabet de manière ludique.  
 Dimensions d'une planche : 16 x 21 cm.  
 Repositionnable.

La pochette de 320 gommettes 409 612



Gommette les fractions

Chaque planche contient 8 gommettes géantes, elles-mêmes divisées en fraction. 18 planches A5.

La pochette de 702 gommettes 409 558

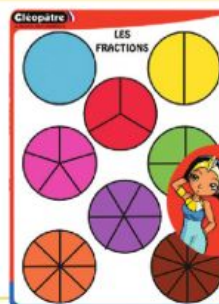

Gommette géométrique repositionnable

Pochette de 20 feuilles de gommettes avec formats et coloris assortis sur chaque planche : jaune, rouge, orange, bleu, rose, violet et vert.

- 1 La pochette de 2080 gommettes rondes 387 128
- 2 La pochette de 2520 gommettes carrées 987 639
- 3 La pochette de 2880 gommettes rectangles 694 983
- 4 La pochette de 2400 gommettes triangles 783 746



Maxi gommette géométrique repositionnable

Formes géométriques adhésives et repositionnables. 10 planches de couleurs vives et 10 planches de couleurs pastels.

La pochette de 950 maxi gommettes 688 343



Maxi gommette géante repositionnable

Gommette de grande taille multiforme. 10 planches de couleurs vives et 10 planches de couleurs pastels. Format d'une planche : 14,8 x 21 cm.

La pochette de 620 gommettes 792 129



Gommette géométrique repositionnable

5 formes (rond, carré, rectangle, triangle et diverses), 2 tailles par planche et 20 planches coloris vifs et pastels. Format d'une planche : 16 x 10,5 cm.

La pochette de 1 348 gommettes 664 592



Maxi gommette holographique

Adhésive et repositionnable. Géante : 3 cm. 8 coloris et 6 formes assortis. 15 planches prédécoupées.

La pochette de 720 maxi gommettes 204 042





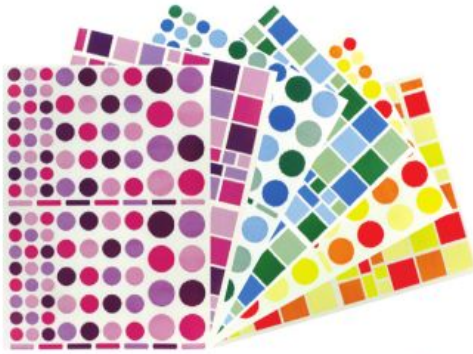

### Gommette en camaïeu repositionnable

Gommettes rondes, carrées ou rectangles, de diverses tailles en dégradé de 3 tons assortis.

La pochette de 6 900 gommettes 180 823

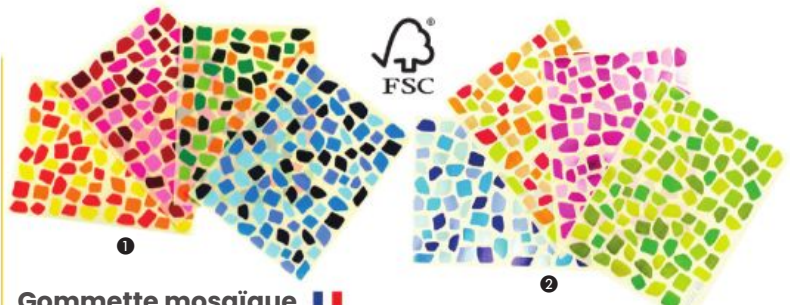

### Gommette mosaïque

Adhésive et repositionnable. 12 planches assorties : vert foncé/vert clair/doré, jaune/orange, rouge, rose/violet et bleu clair/bleu ciel/bleu foncé.

La pochette de 1 056 gommettes

- 1 Couleurs vives 238 232
- 2 Couleurs métallisées 289 124

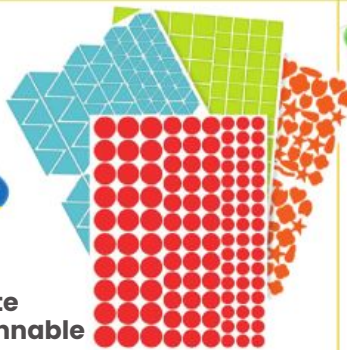

### Gommette repositionnable assortie

5 formes (rond, carré, rectangle, triangle et décor). 15 planches 16 x 21 cm. Par forme et divers coloris.

La pochette de 7 920 maxi gommettes 666 354



### Gommette pierre précieuse repositionnable

20 planches : 5 coloris x 4 planches par couleur : bleu, vert, jaune, rouge et rose. Dimensions d'une planche : 16 x 21 cm.

La pochette de 2 200 gommettes 161 816



### Gommette pierre précieuse holographique

8 planches : 4 coloris x 2 planches par couleur : argent, bleu, vert et rouge. Repositionnable.

La pochette de 704 gommettes 729 506



### Gommette feuille repositionnable

24 planches assorties représentant des feuilles d'hêtres, de chênes, de peupliers, d'érables, au printemps et à l'automne.

La pochette de 958 gommettes 568 936



### Gommette Decoraty

Idéal pour accompagner les activités de peinture et de coloriage.

- 1 La pochette de 1320 gommettes - plumes 495 325
- 2 La pochette de 830 gommettes - feuilles 486 142
- 3 La pochette de 600 gommettes - fleurs 176 196



Gommettes yeux p.264

### Gommette éléments du visage

Adhésives assorties, repositionnables. Des yeux, des nez, des oreilles et des bouches pour créer toutes sortes de visages ! 10 planches.

La pochette de 360 gommettes 618 081



### Gommette Thématique repositionnable

60 planches, 10 planches par thème (mer, transport, savane, objets du quotidien, ferme et famille) et 7 couleurs (vert foncé, vert pistache, rouge, bleu, rose, jaune et orange).

La pochette de 2 240 gommettes 532 450







Les gommettes repositionnables de grande taille permettent à l'enfant d'appréhender des univers de formes et de thèmes différents tout en s'amusant à créer ses propres mises en situation.



Produit idéal pour les 2 à 4 ans



## Maxi gommette à thème

Gommettes repositionnables format baby.  
Pochette de 6 planches.  
Format d'une planche : 14,8 x 21 cm.

- |                     |                              |         |
|---------------------|------------------------------|---------|
| 1 Les animaux       | La pochette de 93 gommettes  | 635 741 |
| 2 La mer            | La pochette de 93 gommettes  | 539 494 |
| 3 Fruits et légumes | La pochette de 87 gommettes  | 330 663 |
| 4 Les 4 saisons     | La pochette de 123 gommettes | 238 477 |
| 5 Le jardin         | La pochette de 99 gommettes  | 368 772 |
| 6 Noël              | La pochette de 350 gommettes | 196 404 |
| 7 Pâques            | La pochette de 84 gommettes  | 724 224 |

**Pochette de 12 planches**  
1 Animaux sauvages  
La pochette de 408 gommettes 436 804

2 Animaux de la ferme  
La pochette de 444 gommettes 214 857

3 Fruits et légumes  
La pochette de 408 gommettes 252 677

**Les petites bêtes repositionnables** 🇫🇷  
24 planches assorties : libellules, chenilles, papillons, abeilles et coccinelles, petits oiseaux.  
La pochette de 864 gommettes 878 452

**Gommette à thèmes repositionnable**  
8 thèmes : animaux sauvages, domestiques, de la forêt, de la ferme et de la savane, fruits et légumes, sports, objets de la maison et transports.  
La maxi pochette de 1684 gommettes 516 696

**Champêtre repositionnable**  
Maxi gommettes repositionnables sur le thème champêtre avec des fleurs, des papillons et des cœurs. Dimensions de 1 à 6,4 cm.  
La pochette de 282 maxi gommettes 644 719

**Cœurs et Fleurs repositionnables** 🇫🇷  
6 planches de cœurs et 6 planches de fleurs.  
La pochette de 432 gommettes 949 102

**Gommette Fantaisie** 🇫🇷  
14 planches prédécoupées x 1 thème par planche. Thèmes variés, assortis.  
La pochette de 420 gommettes 483 183



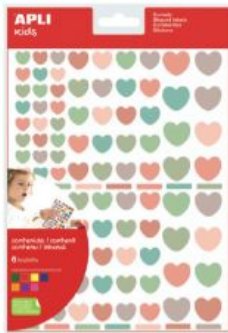

**Gommette cœur**

6 planches de gommettes repositionnables, couleurs nordiques.

**La pochette de 624 gommettes 179 960**

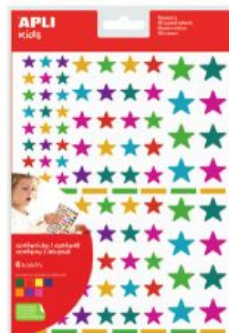

**Gommette étoile**

6 planches de gommettes repositionnables, 3 tailles d'étoiles et coloris assortis peps.

**La pochette de 624 gommettes 532 523**



**Gommette Noël**

Gommette repositionnable en quadri avec thématique Noël. 6 planches assorties.

**La pochette de 624 gommettes 716 697**



**Gommette Noël repositionnable**

20 planches, 10 or et 10 argent et 3 thèmes différents.

**La pochette de 590 gommettes 671 170**



**Stickers et stickers 3D**



**Stickers déco 3D Cooky**

Les stickers Cooky offrent la possibilité de multiples décorations sur de multiples surfaces (bois, papier, carton, verre, plastique, métal...). En résine époxy. 8 planches. Dimensions : 7,5 x 12 cm.

**1 La pochette de 294 stickers Fantaisie 346 637**

Bonbons, gâteaux, fleurs, étoiles, chats, lamas, licornes et animaux de la forêt.

**2 La pochette de 250 stickers Noël 246 931**

Décorations de Noël.

**3 La pochette de 195 stickers Animaux 754 096**

Papillons, animaux de la savane, animaux de la ferme, chats coquets, pandas, coccinelles et hiboux.



**Stickers 3D**

8 planches assorties sur divers thèmes : musique, fleurs, gâteaux et cœurs.

**La pochette de 345 stickers 793 588**



**Stickers Noël 3D**

En résine époxy. 10 planches assorties : Père Noël, sapins, boules, étoiles et flocons de neige.

**La pochette de 420 stickers 853 633**



**Stickers scintillants de Noël**

Adhésifs et repositionnables. 5 planches 10 x 23 cm.

**La pochette de 255 stickers 741 013**



**Stickers Noël 3D**

2 planches assorties aux formats de stickers variés (0,5 à 4,5 cm).

**La pochette de 314 stickers 907 861**





**APLI**  
kids

**Maxi gommette géométrique**

Adhésive. Géante : taille 3 cm.  
4 coloris et 5 formes géométriques assortis.  
8 feuilles (22 x 25 cm) prédécoupées  
en pointillés verticaux et horizontaux.

**La pochette de 320 maxi gommettes 812 294**

**Maxi gommette géométrique**

Adhésive. 30 planches format A4 prédécoupées en  
pointillés verticaux et horizontaux. 6 couleurs et 6 formes  
assorties d'environ 3 cm.

**La pochette de 1440 maxi gommettes 318 468**

**Atelier gommettes Baby**

Contient 8 planches A4 de gommettes grandes tailles et  
4 planches à thème : ferme, montagne, plage et océan.

**L'atelier 285 843**

**APLI**  
kids

**Gommette géométrique**

Adhésive. Pochette de 30 planches, 5 formes et 8 couleurs assorties.

**La pochette de 3636 gommettes 500 694**

*Spéciale  
collectivité*

**APLI**  
kids

**Gommette adhésive**

Plusieurs motifs, divers coloris dont or et argent. Paquet de 60 planches.

**La pochette de 7032 gommettes 860 775**

**APLI**  
kids

**Rouleau maxi gommettes  
géométriques adhésives**

1 rouleau = 1 couleur = 4 formes géométriques.  
Format : 26 mm. 5 428 gommettes dans un lot de 4 rouleaux.

**Le lot de 4 rouleaux assortis**

- 1 Jaune, rouge, bleu et vert **288 766**
- 2 Rose, marron, orange et mauve **244 892**
- 3 Bleu, fuchsia, gris et vert **178 542**
- 4 Jaune, bleu, vert et rouge métallisés **935 645**





**Gommette géométrique adhésive** ■■

4 formes géométriques. 10 planches avec formats et coloris assortis : jaune, rouge, orange, violet, vert, bleu, rose et noir. 1 coloris par planche.

- ① La pochette de 1040 gommettes rondes 316 853
- ② La pochette de 1260 gommettes carrées 593 649
- ③ La pochette de 1440 gommettes rectangles 841 626
- ④ La pochette de 1200 gommettes triangles 681 946

**Gommette hexagone**

Adhésive. 6 planches 16 x 21,5 cm aux coloris assortis.

**La pochette de 624 gommettes 541 974**

**Rouleau maxi gommettes adhésives carrées**

1 rouleau = 1 couleur. Rouleau de 1170 gommettes. Couleurs assorties. Dimensions d'un carré : 20 x 20 mm. Couleurs vives.

**Le lot de 4 rouleaux 207 980**

**Gommette géométrique holographique** ■■

18 planches de 3 formes (ronde, carrée et triangle) et 6 camaïeux de couleurs.

**La pochette de 798 gommettes 466 789**

**Gommette métal carrée**

6 planches de gommettes adhésives métallisées de différentes tailles. Coloris assortis.

**La pochette de 756 gommettes 414 041**





Pastille adhésive de couleur UNE MARQUE DU GROUPE

L'étui de pastilles

	2940	462	960	400
Nbre de pastilles	2940	462	960	400
Diam.	8 mm	8 mm	15 mm	24 mm
Bleu	1 313 608	880 420	325 827	208 956
Vert	565 460	2 427 460	176 645	300 016
Rouge	324 123	267 347	3 531 719	723 101
Orange	116 846	536 317	537 422	-
Jaune	244 847	117 429	829 165	5 119 537
Noir	716 368	243 825	4 170 320	-

	385	140	90	280	168	84
Nbre de pastilles	385	140	90	280	168	84
Diam.	8 mm	15 mm	19 mm	24 mm	30 mm	45 mm
Coloris assortis	930 383*	937 823**	232 202***	6 182 830***	566 152**	689 674**

\* Bleu, jaune, orange, rose, vert, bleu foncé et rouge.

\*\* Jaune, vert, bleu et rouge. \*\*\* Jaune, vert, bleu, rouge et orange.



Rouleau de gommettes adhésives rondes

Rouleau de 1770 gommettes rondes Ø 20 mm, soit 59 bandes prédécoupées de 30 gommettes pour les répartir plus aisément entre les enfants.

Le rouleau de 1770 gommettes

- 1 Fuchsia 508 750
- 2 Bleu clair 906 006
- 3 Vert clair 267 506
- 4 Gris 574 921

5 Le lot de 4 rouleaux pop assortis - 7080 gommettes 887 742 (marron, rose, violet et orange)



Gommette ronde kraft

Adhésif à base d'eau, sans solvant, papiers ECF.

Gommette adhésive, finition kraft. 3 tailles assorties.

Ø 10, 14 et 20 mm. 7 couleurs différentes : vert, lilas, bleu clair, jaune, orange, fuchsia et gris-bleu. 6 planches 16 x 21,5 cm.

La pochette de 624 gommettes 880 248



Rouleau maxi gommettes adhésives rondes

1 rouleau = 1 couleur. Couleurs assorties : bleu, rouge, jaune et vert.

Le lot de 4 rouleaux assortis

- 1 Ø 20 mm - 7080 gommettes 844 670
- 2 Ø 33 mm - 2832 gommettes 832 341
- Ø 45 mm - 1416 gommettes 929 033



Gommette ronde

8 planches de 80 gommettes adhésives.

8 coloris et 4 diamètres assortis par planche :

1,5 - 2 - 3 et 3,8 cm.

La pochette de 640 gommettes 223 300





### Gommette métal ronde

6 planches de gommettes adhésives métallisées de différents Ø. Coloris assortis.

**La pochette de 624 gommettes 529 026**



### Gommette métal ronde

**La pochette de 308 gommettes Ø 8 mm**

**Or 732 119**

**Argent 964 780**

**La pochette de 112 gommettes Ø 15 mm**

**Or 769 183**

**Argent 138 858**



### Gommette métal ronde

20 planches de gommettes adhésives métallisées. Ronds de différents Ø par planche. Coloris or et argent.

**La pochette de 2080 gommettes 418 115**



### Rouleau de gommettes rondes métal

Rouleau de 2 832 gommettes or ou argent. Diamètre 15 mm.

**Le rouleau de 2832 gommettes**

**Or 615 010**

**Argent 479 454**



### Maxi gommette étoile métallisée

4 planches : 2 or et 2 argent. Hauteur d'1 étoile : 3,5 cm.

**La pochette de 128 maxi gommettes 965 257**



### Gommette étoile métal

6 feuilles de gommettes étoiles métallisées de tailles différentes et 7 couleurs par planche.

**La pochette de 624 gommettes 364 225**



### Gommette étoile métal

8 planches format 15 x 21 cm.

**La pochette de 672 gommettes**

**Or 910 927**

**Argent 143 421**

### Gommette étoile holographique

1 planche de 51 étoiles or et 1 planche de 51 étoiles argent. 3 tailles : 1,2, 1,9 et 3,2 cm.

**La pochette de 102 gommettes 382 240**



### Rouleau de gommettes étoiles

1 rouleau contient 2 360 gommettes or ou argent. Planche prédécoupée, format : 15 x 11 cm.

**Le lot de 2 rouleaux 682 740**



### Rouleau de gommettes étoiles holographiques

Rouleau de 2 360 gommettes forme étoile de couleur argentée et holographique. 2 diamètres : 12,5 et 19,5 mm.

**Le rouleau de 2360 gommettes 928 961**







**Gommette holographique**

Adhésive. 5 coloris assortis par planche. Pochette de 10 planches de gommettes prédécoupées verticalement et horizontalement. Sélection rapide et efficace des formes et des couleurs.

**Le sachet de 575 gommettes 366 445**



**Gommette de Noël métal**

4 couleurs, 24 planches A4. Couleurs multiformes pour une décoration réussie.

**La pochette de 960 gommettes 795 870**



**Maxi gommette Déco Noël**

Adhésive, grand format : 3 cm. Coloris or et argent. 20 planches avec formes assorties prédécoupées horizontalement et verticalement.

**La pochette de 700 maxi gommettes 839 114**



JOYEUX NOËL !



**Gommette Noël**

6 planches assorties 22 x 16 cm sur le thème de Noël. Tailles des gommettes : de 1 à 8 cm.

**Le sachet de 346 gommettes 508 103**



**Gommette de fête métallisée**

Adhésive et métallisée. Assortiment de 5 planches or et 5 planches argent. 7 formes.

**La pochette de 440 gommettes 740 010**



**Gommette Rennes et Cie**

Sur le thème de Noël, gommettes assorties de 1 à 7,5 cm.

**La pochette de 180 gommettes 620 699**



**Gommette boule de Noël holographique**

8 planches. Diamètre d'1 boule : de 1 à 3,6 cm.

**La pochette de 376 gommettes 594 520**



**Rouleau gommettes yeux**

Rouleau de 30 feuilles micro-perforées pour détacher les gommettes plus facilement. Formes et couleurs assorties.

**Le rouleau de 1 380 gommettes 772 698**



**Gommette nature**

4 planches 16 x 22 cm. Gommettes assorties de 1 à 3 cm.

**La pochette de 206 gommettes 738 752**



**Gommette Pâques**

8 planches 16 x 22 cm aux motifs et coloris assortis sur le thème de Pâques. Tailles des gommettes : de 1 à 3,5 cm.

**La pochette de 392 gommettes 751 200**





## Rouleau de gommettes Cœur

Rouleau de 900 gommettes cœur permanentes. Dimensions d'un cœur : 20 x 18 mm.

**Le rouleau de 900 gommettes**

- 1 Cœurs rouges 775 293
- 2 Cœurs multicolores 142 636

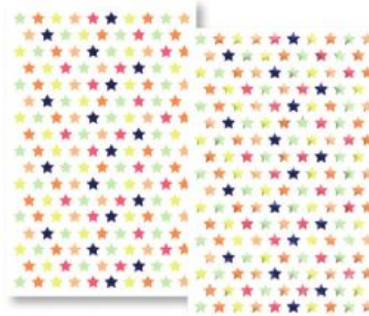

1

## Mini gommette

10 planches de gommettes métallisées et 10 planches de gommettes pastels.

- 1 La pochette de 3240 étoiles 752 326
- 2 La pochette de 2720 cœurs 651 717



2



## Gommette cœur fantaisie

8 planches 22 x 16 cm. Taille des cœurs : de 1 à 4 cm.

**La pochette de 460 gommettes 118 344**



## Gommette dinosaure

Coloris et formes assortis.

**La pochette de 170 gommettes 408 176**



## Rouleau de gommettes Fleurs

Rouleau de 900 gommettes fleurs de diamètre 20 mm.

**Le rouleau de 900 gommettes 769 905**



## Gommette fleurs

300 gommettes pour créer de belles fleurs colorées (pétales, tiges, feuilles...).

**La pochette de 300 gommettes 293 775**



1

## Atelier gommettes

Chaque atelier comprend 16 planches de gommettes et 5 motifs différents. Format d'1 feuille : 21 x 29,7 cm. Formes et couleurs des gommettes assorties.

**L'atelier**

- 1 Animaux 299 871 (Animaux marins, animaux familiers et dinosaures)
- 2 Divers 587 379 (Princesses et château, véhicules, maisons et Noël)



2



Un projet individuel et commun à la fois pour la classe pour découvrir les paysages !



## Atelier gommettes multithèmes connectés

16 planches format A4, individuelles à compléter avec des planches de gommettes individuelles associées, pour former une fresque géante de 118 x 84 cm.

4 thèmes, de chacun 4 planches, pour ne créer qu'un décor : la montagne, la ferme, la plage et la mer.

**L'atelier 277 604**



**APLI**  
kids

**DÉCOUVRIR LE MONDE  
EST UN JEU D'ENFANT**

Voir  
p.284 à 289

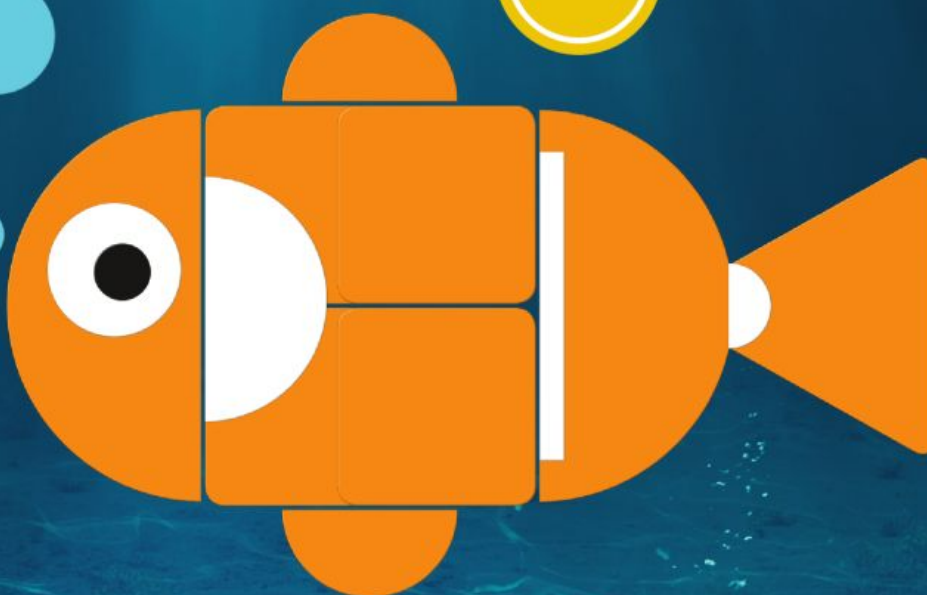

CREATION ET REALISATION : ALPHACONTACT

**PLUS DE 250 RÉFÉRENCES DE  
GOMMETTES  
POUR APPRENDRE EN S'AMUSANT**



[www.aplikids.com](http://www.aplikids.com)



Avec micro-perforations pour un **détachement plus facile !**



# Jeux d'apprentissage et de loisirs

Jeux d'éveil et de motricité. ....	p. 292 à 306
Jeux pédagogiques et d'apprentissage. ....	p. 307 à 323
Musique. ....	p. 324 et 325
Jeux d'intérieur. ....	p. 326 à 347
Éveil et sports. ....	p. 348 à 356
Fête à l'école. ....	p. 357 à 361





Matériel de tri,  
de manipulation et de  
reconnaissance des  
couleurs et des formes

Dès 3 ans



### Abaque formes et couleurs

En plastique souple et incassable. Ensemble constitué d'une abaque à 5 tiges, de 100 pièces de 10 formes et 5 coloris assortis. Livrée avec 12 fiches imprimées. Dimensions 16 x 8 cm.

Le jeu 960 252

Dès 4 ans



### Klic Mosaic

Plastique 50 % recyclé et 100 % recyclable. Contenu : 1000 anneaux en plastique incassable (Ø 1,5 cm) de 10 couleurs assorties à clipser sur 16 plateaux de jeux (12 formats 15 x 15 cm) et (4 formats A4), 8 pincettes, 8 bacs de tri et 35 fiches modèles.

Le jeu 750 638



Dès 4 ans

### Coffret Géobonhomme magnétique

Contenu : Coffret en bois avec fermeture 30 x 30 cm magnétique des 2 faces, 35 formes magnétiques colorées et 20 cartes plastifiées avec modèles à reproduire.

Le jeu 695 351

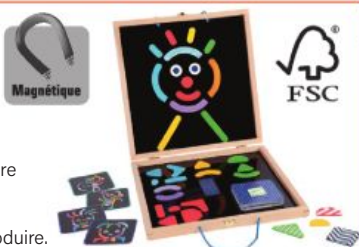

Dès 4 ans

### Coffret Géoforme magnétique

Contenu : Mallette en bois avec 2 poignées et faces intérieures magnétiques. 42 pièces magnétiques de formes géométriques en bois (5 coloris vifs et assortis) et 24 cartes modèles en carton (format 8,5 x 8,5 cm). Dimensions : L 30 x H 30 x P 4 cm.

Le jeu 344 247



Dès 2 ans



### Abaque formes géométriques

Ensemble en bois constitué d'1 socle et de 3 tiges sur lesquelles 25 pièces colorées aux formes géométriques (anneaux, octogones et carrés) sont à empiler.

Le jeu 567 854

### Mosaïque en bois

Livret 100 % recyclable. 250 pièces de formes géométriques pour développer le sens de l'observation. la taille : 1 cm.

Le carton de 250 mosaïques 619 042

Le livret de 25 modèles 979 722

Dès 3 ans



Dès 3 ans

### Jeu de marteau

Clouer des formes sur une plaque de liège pour reproduire les motifs proposés sur les plaques modèles pour permettre à l'enfant de développer sa motricité.

Contenu : 200 formes géométriques de 9 formes et 4 couleurs différentes, 4 marteaux en bois, 4 plaques en liège (25 x 15 x 1 cm), 4 modèles et 1 boîte de petits clous.

Le jeu 917 463



Dès 3 ans

### Jeu de Pixel

En plastique. Contenu : 812 pixels (1,5 x 2,3 cm), coloris assortis, 12 plaques (12,5 x 12,5 cm), 1 fiche de modèle à réaliser.

Le jeu de 812 pièces 480 212



Dès 4 ans



Kit pour 15 enfants

### Kit créatif Pixel XL

Les carrés 3D pixels sont fabriqués à base de bioplastique issu de la canne à sucre et sont 100 % recyclables.

Il suffit de laisser libre court à son imagination pour créer des motifs, ou bien de suivre les modèles proposés.

Contenu : 15 bases carrées à picots 6 x 6 cm, 80 plaques de 60 pixels XL, coloris assortis (≈ 5 mm le pixel XL) et 15 livrets de 12 pages avec modèles et activités.

Le kit 468 963







16 pièces



Dès 18 mois

### Encastrement fractions d'agrumes

Encastrement en bois en relief composé d'1 plateau, de 15 pièces représentant des portions de fruits, et d'1 couteau. En plus du jeu, cette activité permet l'apprentissage des fractions. Dimensions du plateau : 20,8 x 20,8 cm.

L'encastrement 207 886



12 pièces



Dès 2 ans

### Encastrement 3 niveaux chez Moo

Encastrement en bois de 12 pièces à encastrer sur 3 niveaux dans un même plateau. Chaque niveau compte progressivement 3, 4 et 5 pièces. Dimensions du plateau : 25 x 25 x 1,5 cm.

L'encastrement 111 173



Peinture à base d'eau



6 x 2 pièces

Dès 18 mois

Dès 2 ans



1

2

6 x 2 pièces

### Encastrement Coucou

Encastrement en bois représentant 6 animaux de la ferme ou 6 animaux de la jungle, de 2 pièces chacun. Dimensions du plateau : 29,5 x 20,5 x 1 cm.

- 1 L'encastrement coucou-prairie 134 445
- 2 L'encastrement coucou-croco 217 329

### Encastrement à boutons

Encastrement en bois de 9 pièces chacun sur 4 thèmes : les animaux de la jungle, les véhicules de secours, les engins de chantiers et les animaux de la ferme. Dimensions du plateau : 29 x 20 x 0,8 cm.

Le lot de 4 encastrement 304 053



16 pièces

Dès 3 ans

### Encastrement géobois

Encastrement en bois de 16 pièces aux formes géométriques et aux couleurs variées. Dimensions du plateau : 21 x 21 cm.

L'encastrement 414 537

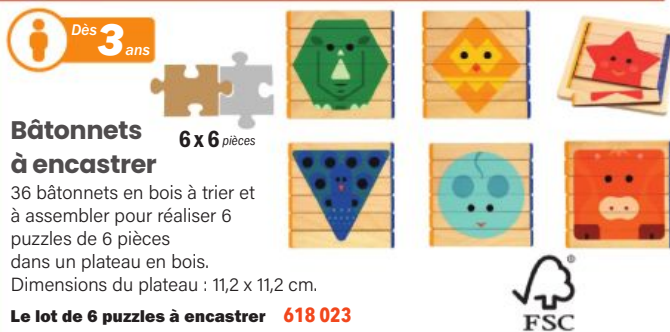

Dès 3 ans

### Bâtonnets à encastrer

6 x 6 pièces

36 bâtonnets en bois à trier et à assembler pour réaliser 6 puzzles de 6 pièces dans un plateau en bois.

Dimensions du plateau : 11,2 x 11,2 cm.

Le lot de 6 puzzles à encastrer 618 023



Dès 3 ans

8 pièces

### Matriochkas

Encastrement en bois de 4 poupées russes sur 4 niveaux. Dimensions du plateau : 21 x 15 x 2 cm.

L'encastrement 251 336



Dès 4 ans

10 x 3 pièces

### Encastrement Les enfants du monde

En bois sérigraphié. Plateau composé de 10 puzzles de 3 pièces interchangeables. Dimensions du plateau : 29 x 34 cm.

L'encastrement 108 366



Dès 18 mois

3 x 9 pièces



### Joyeux animaux

3 puzzles en bois de 9 pièces chacun représentant un chat, un lapin et une poule. Modèle imprimé au fond du plateau. Dimensions : 20 x 20 x 0,8 cm.

Le lot de 3 puzzles 362 195

Dès 3 ans

4 x 6 pièces

Nathan



### Les engins en couleur

4 puzzles en bois de 6 pièces chacun représentant un tracteur, un camion-poubelle, un camion-benne et un camion citerne. Dimensions d'un puzzle : 23 x 18 x 1 cm.

Le lot de 4 puzzles 634 710

Dès 3 ans

PRODUIT VERT



### Vive la maternelle

Encres végétales sans solvant. Puzzle en bois de 12 pièces illustrant la vie en classe de maternelle. Dimensions : 29 x 21 cm.

12 pièces

Le puzzle 302 413

4 x 12, 15 pièces

PRODUIT VERT

Dès 3 ans

Nathan



### Tout propre !

4 puzzles en bois ludiques de 12 et 15 pièces pour rappeler aux enfants les notions d'hygiène avec le brossage des dents, le lavage des mains, la toilette et le ménage. Dimensions d'un puzzle : 30 x 21 x 1 cm.

Le lot de 4 puzzles 894 086

4 x 18, 24 pièces

PRODUIT VERT

Dès 3 ans

Nathan



### Ensemble à l'école

4 puzzles en bois de 18 et 24 pièces qui rythment la journée des enfants à l'école avec la récréation, la cantine, la gymnastique et le regroupement. Dimensions d'un puzzle : 30 x 21 x 1 cm.

Le lot de 4 puzzles 568 674

4 x 9 pièces

PRODUIT VERT

Dès 3 ans

Nathan



### Prendre soin

4 puzzles en bois de 9 pièces avec modèles amovibles pour prendre soin de son animal de compagnie. Dimensions d'un puzzle : 23 x 18 x 1 cm.

Le lot de 4 puzzles 881 002

4 x 28, 35 pièces

PRODUIT VERT

Dès 3 ans

Nathan



### Éco-citoyens

4 puzzles en bois de 28 et 35 pièces pour retrouver la vie au jardin, en ville, à la mer et en forêt. Dimensions d'un puzzle : 30 x 21 x 1 cm.

Le lot de 4 puzzles 423 397

4 x 6, 9 pièces

PRODUIT VERT

Dès 3 ans

Nathan



### Les contes 1

4 puzzles en bois de 6 ou 9 pièces, avec modèles amovibles, représentant 4 contes : les 3 Petits Cochons, Boucle d'or et les 3 Ours, Pinocchio et Poule rousse. Dimensions d'un puzzle : 23 x 18 x 1 cm.

Le lot de 4 puzzles 691 049

4 x 9, 12 pièces

PRODUIT VERT

Dès 3 ans

Nathan



### Les contes 2

4 puzzles en bois de 9 et 12 pièces, avec modèles amovibles, représentant 4 contes : Boucle d'or, les 3 Petits Cochons, Blanche-Neige et les 7 Nains et le Petit Chaperon Rouge. Dimensions d'un puzzle : 30 x 21 x 1 cm.

Le lot de 4 puzzles 559 327





**Les dinosaures** 🇫🇷

Sans solvant, encres végétales.

Puzzle en bois de 24 pièces représentant de manière ludique et éducative les activités des dinosaures. Dimensions du puzzle : 21 x 29 cm.

Le puzzle **438 578**



**Visite au musée** 🇫🇷

Sans solvant, encres végétales.

Puzzle en bois de 50 pièces pour découvrir le musée de manière ludique et éducative. Dimensions du puzzle : 21 x 29 cm.

Le puzzle **629 034**



1



2

**Puzzle Art** 🇫🇷

Sans solvant, encres végétales.

Puzzles de 50 pièces en bois représentant les œuvres de peintres célèbres. Dimensions d'un puzzle : 29 x 21 x 0,3 cm.

Le puzzle

- 1 **Nuit étoilée de Vincent VAN GOGH** 416 668
- 2 **La Joconde de Léonard DE VINCI** 768 069
- 3 **Hommage à Blériot de Robert DELAUNAY** 680 032



**Balade à Paris** 🇫🇷

Sans solvant, encres végétales.

Puzzle en bois de 50 pièces pour découvrir les points forts de Paris. Dimensions du puzzle : 21 x 29 cm.

Le puzzle **187 550**



**Puzzle Nature**

Puzzle de 81 pièces en bois pour représenter diverses cartes de la nature. Dimensions d'un puzzle : 34,8 x 34,8 cm.

Le puzzle

- 1 **La barrière de corail** 454 871
- 2 **La forêt tropicale** 620 715
- 3 **La montagne** 833 068
- 4 **La savane africaine** 104 180

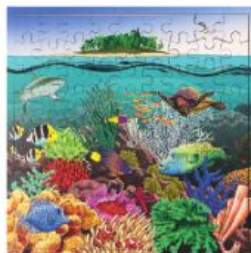

1



2



3



4



**Les planètes** 🇫🇷

Sans solvant, encres végétales.

Puzzle en bois de 100 pièces représentant le système solaire de manière ludique et éducative. Dimensions du puzzle : 21 x 29 cm.

Le puzzle **809 600**



1



50 pièces



2

**Puzzle d'illustrateurs** 🇫🇷

Sans solvant, encres végétales.

Puzzles en bois aux dessins originaux créés par Barbara BRUN, grande illustratrice pour la jeunesse. Dimensions d'un puzzle : 29 x 21 x 0,3 cm.

Le puzzle

- 1 **Il était une fois** 188 384  
Puzzle de 50 pièces représentant de célèbres personnages de conte.
- 2 **Les pionnières** 688 736  
Puzzle de 100 pièces représentant des femmes militantes célèbres du siècle dernier et d'aujourd'hui.





**Puzzles progressifs**



Dès 3 ans

6, 9, 12, 16 pièces



**Animaux de la ferme**

En carton épais. 4 puzzles de 6 à 16 pièces pour découvrir les animaux de la ferme. Dimensions : 16 x 16 cm.

Le lot de 4 puzzles 134 554

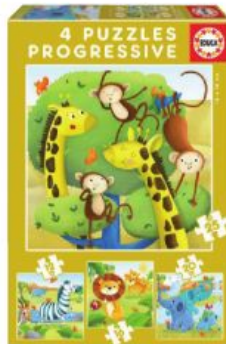

Dès 3 ans

12, 16, 20, 25 pièces



**Animaux sauvages**

En carton épais. 4 puzzles de 12 à 25 pièces pour découvrir les animaux de la savane. Dimensions : 16 x 16 cm.

Le lot de 4 puzzles 605 137

**Puzzles en carton**



**Puzzle duo**  
Petit puzzle de 2 pièces, en carton épais, avec découpe auto-corrective. Dimensions d'un puzzle : 14 x 17 cm.

Dès 2 ans



**Les œufs rigolos**

Il faut associer l'animal à son œuf pour découvrir le bébé caché à l'intérieur.

La boîte de 6 puzzles 939 429

6x2 pièces



**Formes et animaux**

Il faut associer l'animal à une forme de son corps comme l'oreille ronde de la souris avec le rond.

La boîte de 12 puzzles 685 439

12x2 pièces



**Bébés animaux**

Il faut associer la maman animal à ses bébés numérotés de 1 à 6.

La boîte de 12 puzzles 965 574

12x2 pièces



Dès 2 ans



**Puzzle trio**

En carton épais avec découpes auto-correctives. Série de 10 puzzles de 3 pièces. Dimensions d'un puzzle : 21 x 7,5 cm.

Le lot de 10 puzzles

- ① Les animaux de la ferme 873 083
- ② Les animaux sauvages 969 390
- ③ Les empreintes 744 311

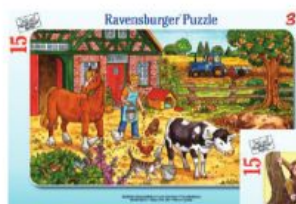

Dès 3 ans



Dès 3 ans

24 pièces

**Une journée à la ferme**

Puzzle de 24 pièces en carton épais livré dans sa valisette avec 1 poster pour modèle. Dimensions du puzzle : 50 x 40 cm.

Le puzzle 661 498



**Puzzle à cadre**

Puzzle à cadre composé d'un plateau et de 15 pièces en carton épais. Dimensions du plateau : 29,5 x 19 x 0,4 cm. Dimensions du puzzle : 25 x 14,5 x 0,2 cm.

Le puzzle

- ① La vie à la ferme 196 722
- ② Les animaux d'Afrique 480 641

15 pièces

Dès 4 ans

30 pièces

**Au fond de la mer**

Puzzle à cadre composé d'un plateau et de 30 pièces en carton épais. Dimensions du plateau : 37 x 29 x 0,4 cm. Dimensions du puzzle : 32 x 24 x 0,2 cm.

Le puzzle 454 380

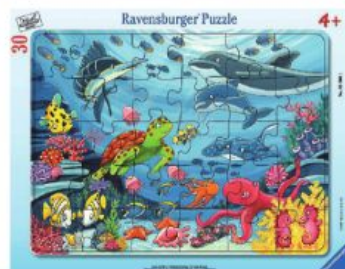





48 pièces



### La biosphère

En carton épais, puzzle rond de 48 pièces. Pour découvrir le développement de notre planète, à travers sa faune et sa flore, sous la terre, dans l'eau et dans l'air. Livré dans un baril de rangement avec un poster servant de modèle. Diamètre du puzzle : 50 cm.

**Le puzzle 517 154**



48 pièces



### Les monuments

En carton épais, puzzle rond de 48 pièces. Pour découvrir la Tour Eiffel en France, puis les pyramides en Égypte en passant par le Taj Mahal en Inde. Livré dans un baril de rangement avec un poster servant de modèle. Diamètre du puzzle : 50 cm.

**Le puzzle 840 738**



1



2



3



36 pièces



4

### Puzzle dans sa valisette

En carton épais. Puzzle de 36 pièces livré dans une valisette avec un poster pour servir de modèle. Dimensions : 50 x 40 x 0,2 cm.

**Le puzzle**

- 1 La chasse aux trésors 371 975
- 2 Le potager 930 561
- 3 La ville 233 019
- 4 Les 4 saisons 889 787

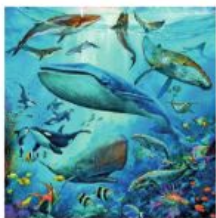

### Le monde animal de l'océan

3 puzzles de 49 pièces chacun en carton épais sur le monde sous-marin. Livrés avec 3 posters modèles. Dimensions : 21 x 21 cm.

**Le lot de 3 puzzles 827 054**



3 x 49 pièces



100 pièces



### Le monde marin

Puzzle de 100 pièces en carton épais livré avec un poster et une fiche pédagogique. Dimensions du puzzle : 60 x 30 cm.

**Le puzzle 852 066**



100 pièces



### Les dinosaures

Puzzle panoramique de 100 pièces en carton épais représentant 40 dinosaures classés du plus ancien au plus récent. Livré dans une valisette avec un poster servant de modèle. Dimensions du puzzle : 100 x 20 cm.

**Le puzzle 496 804**



54 pièces



### Les dragons

Puzzle de 54 pièces en carton épais livré dans sa valisette avec 1 poster pour modèle. Dimensions du puzzle : 50 x 40 cm.

**Le puzzle 749 415**





Dès 8 ans



**La famille des cerfs**

Puzzle en carton épais aux illustrations soignées et détaillées.  
Dimensions : 49 x 36 cm.

Le puzzle **320 322**



**Paris**

Puzzle en carton épais livré dans une valisette en carton avec poignée.  
Dimensions du puzzle : 50 x 40 cm.

Le puzzle **139 345**

Dès 8 ans



**En plein safari**

Puzzle en carton épais. Dimensions : 49 x 36 cm.

Le puzzle **880 186**



Dès 8 ans



**Les monuments du monde**

Puzzle en carton épais. Dimensions : 49 x 36 cm.

Le puzzle **835 475**



Dès 8 ans



**Les animaux de la jungle**

Puzzle en carton épais. Dimensions : 49 x 36 cm.

Le puzzle **236 322**



Dès 9 ans

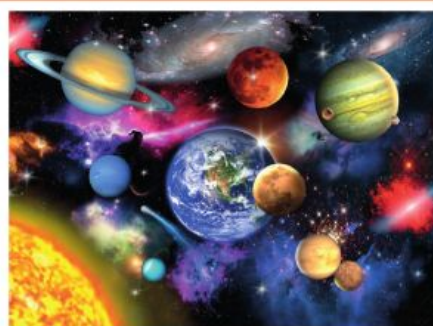

**Système solaire**

Puzzle en carton épais. Dimensions : 49 x 36 cm.

Le puzzle **157 508**



**Puzzle cherche et trouve**  
Une fois assemblé, il faut retrouver les éléments cachés dans le puzzle illustrés dans la frise.



Dès 6 ans



**Le zoo**

Puzzle en carton épais de 45 pièces.  
Dimensions : 36 x 26 cm.

Le puzzle **827 472**



**Au jardin**

Puzzle en carton épais de 60 pièces.  
Dimensions : 36 x 26 cm.

Le puzzle **259 746**

Dès 5 ans



**Les empreintes**

Puzzle en carton épais de 81 pièces.  
Dimensions : 65 x 50 cm.

Le puzzle **357 627**



### Puzzle d'observation

Avec des illustrations riches en détails et en surprises, pour développer le sens de l'observation : on réalise son puzzle tout en s'amusant à retrouver dans l'image, les éléments de la frise. Livré avec un poster. En carton épais.



Dimensions : 54 x 41 cm.  
Livré dans une valisette.

**Le puzzle « Les contes »** 598 275

Dimensions : 54 x 41 cm.  
Livré dans une valisette.

**Le puzzle « La ferme »** 259 236

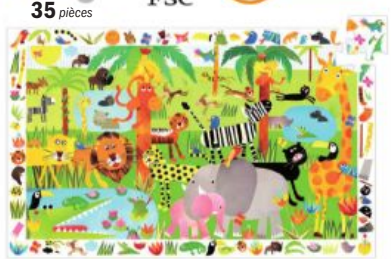

Dimensions : 61 x 38 cm.

**Le puzzle « La jungle »** 499 807

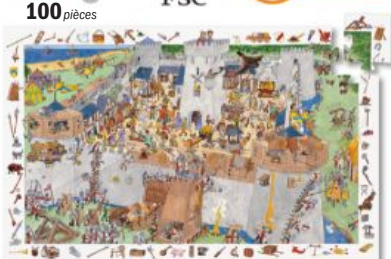

Dimensions : 61 x 38 cm.

**Le puzzle « Le château fort »** 157 478



Dimensions : 61 x 38 cm.

**Le puzzle « Carnaval de Rio »** 968 479

### Casse-tête d'observation

Grand puzzle de 104 pièces en carton épais riche en détails et en couleurs, livré avec 1 grand poster et 3 planches d'images permettant, le puzzle terminé, de s'amuser à rechercher les visuels dissimulés.

Dimensions : 64,5 x 41,5 cm.

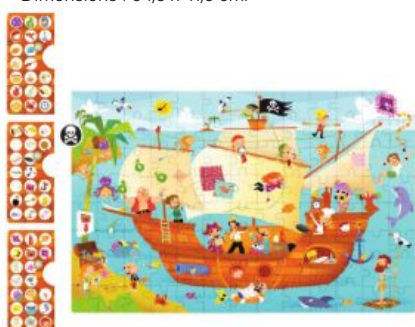

**Le puzzle « Le bateau pirate »** 330 247



**Le puzzle « La ville »** 945 166



**Le puzzle « La forêt »** 808 158



### Puzzle magnétique « La France »

Plateau à suspendre représentant la France avec les régions, les fleuves, les mers, les océans, les départements et les pays frontaliers. 93 aimants en bois avec le numéro et le nom du département, le chef lieu et l'illustration d'une spécialité. Permet l'apprentissage de la géographie.

Dimensions : 36 x 36 cm.

**Le puzzle** 156 166

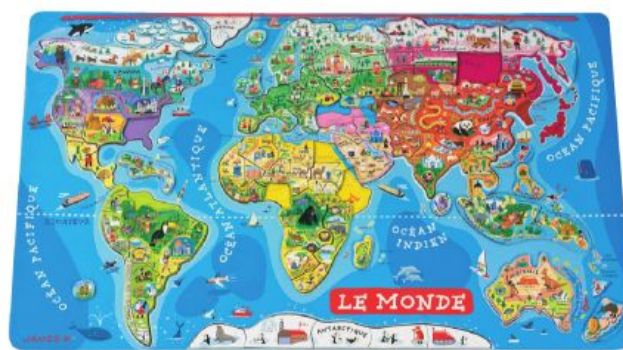

### Puzzle magnétique « Le Monde »

Plateau magnétique à suspendre représentant une carte du monde. 92 aimants pour découvrir continents, pays et capitales avec : le nom du pays, la capitale, l'illustration d'un monument ou d'une spécialité locale.

Dimensions : 77 x 47 cm.

**Le puzzle** 162 321



Dès 2 ans



Voir  
Jeux du loto  
p.328

Dès 2 ans



Nathan

**Mon premier loto La ferme**

Jeu de loto ludique pour découvrir les animaux de la ferme.  
Le premier qui complète sa planche gagne !  
**Contenu du jeu** : 5 planches de loto 14,4 x 9 cm en carton épais et 30 jetons.

Le jeu 144 418

Nathan

**Loto des couleurs**

Jeu de loto pour apprendre les couleurs en s'amusant.  
**Contenu du jeu** : 5 planches de loto 18 x 17 cm et 30 jetons en carton épais.

Le jeu 265 446

Dès 2 ans



Voir  
p.302

Nathan

**Loto de la ferme**

Jeu de loto aux images colorées pour jouer avec les animaux et les personnages de la ferme.  
**Contenu du jeu** : 5 planches de loto 18 x 17 cm et 30 jetons en carton épais.

Le jeu 594 599

Dès 2 ans



Nathan

**Maxiloto Vêtements**

Un jeu de loto sur le thème des vêtements et des accessoires.  
**Contenu du jeu** : 6 planches de loto, 36 images en carton.

Le jeu 171 851

Dès 2 ans



Nathan

**Loto des animaux familiers**

Jeu traditionnel du loto avec des animaux familiers regroupés par univers : la maison, la ferme, la forêt...  
**Contenu du jeu** : 5 planches en carton épais et 30 jetons.

Le jeu 143 758

Dès 2 ans



Nathan

**Maxiloto de la vie quotidienne**

Un jeu de loto sur le thème de la maison avec la salle de bains, la cuisine, les objets...  
**Contenu du jeu** : 6 planches de jeu, 36 cartes images en carton et 1 livret pédagogique.

Le jeu 228 865

Dès 2 ans



**Loto la maison**

Jeu de loto pour découvrir les différents objets ou accessoires que l'on trouve dans la maison.  
**Contenu du jeu** : 5 planches de loto et 30 jetons en carton.

Le jeu 154 827

Dès 2 ans



**Loto wood**

Jeu de loto pour découvrir les animaux de la forêt, de la savane, de la mer et de la banquise.  
**Contenu du jeu** : 4 planches de loto et 16 jetons en bois.

Le jeu 778 270



Dès 2 ans

**Nathan**

## Mon premier domino Animaux

Pour découvrir le jeu du domino de manière ludique : les animaux remplacent les points.

**Contenu** : 28 dominos 8,5 x 4,5 cm en carton épais.

**Le jeu** 637 726



Dès 3 ans

## Domino Petits amis

Jeu de dominos réversible : d'un côté, il faut associer les animaux, et de l'autre un nombre d'étoiles.

**Contenu** : 28 pièces 13 x 6,5 cm en carton épais.

**Le jeu** 416 589



Dès 4 ans

Autres dominos p.329



## Domino classique

28 dominos classiques à 6 points.

**Le jeu** 858 741

Dès 3 ans



## Domino train

Possibilité de jouer avec des couleurs ou bien des numéros.

**Contenu** : 28 voitures de train en bois colorées et numérotées aux extrémités.

**Le jeu** 306 716

Dès 4 ans



9 points



## 24 jeux avec les dominos

24 variantes de jeu sont proposées dans le livret inclus. Particularité : les dominos vont jusqu'à 9 points au lieu de 6 habituels.

**Contenu** : 55 dominos à points en 9 couleurs 5 x 2,5 cm aux bords arrondis. De 1 à 11 joueurs.

**Le jeu** 203 647

Dès 4 ans



## Domino magnétique

28 dominos magnétiques en plastique aux couleurs acidulées. Pour jouer à plat ou en hauteur.

**Le jeu** 174 929

Dès 4 ans

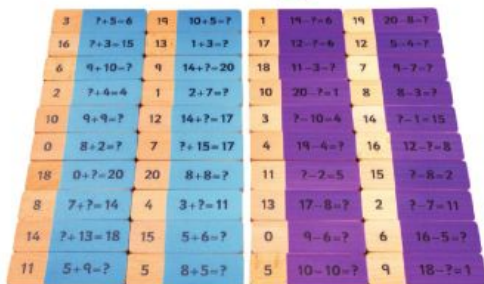

## Domino additions soustractions

Dominoes en bois 9,5 x 3 cm : 20 bleus pour les additions et 20 violets pour les soustractions.

**Le jeu** 205 077

Dès 7 ans

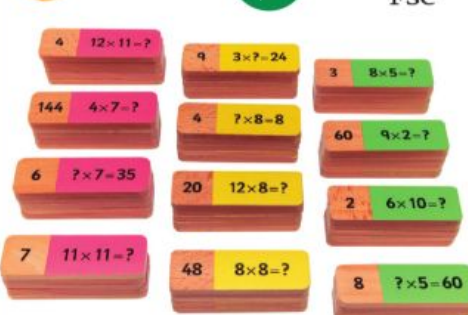

## Domino multiplications

60 dominoes en bois 9,5 x 3 cm pour 3 niveaux de difficulté définis par un code couleur.

**Le jeu** 486 888



Dès 5 ans

## Domino géant en mousse

28 dominoes en mousse souple aux couleurs vives. Livrés avec un guide d'activités et une boîte de rangement. Dimensions d'un domino : 12,5 x 7,5 cm.

**Le jeu** 182 873



Dès 2 ans



**Le tri des couleurs**

Peinture à base d'eau. Il faut remplir les tubes de couleurs en plaçant les bons jetons ou bien utiliser les cartes d'activités proposées, pour apprendre à reconnaître les couleurs.  
Contient : 1 support en bois 31,5 x 8 x 8 cm, 4 tubes en plastique, 16 jetons colorés et 6 cartes d'activités recto-verso.

Le jeu 691 515

Dès 18 mois



**Le serpent des couleurs**

Jouet respectueux de l'environnement fabriqué en bois hévéa provenant de forêts gérées durablement. Encastrement en bois coloré composé de 12 pièces pour former un serpent aux couleurs de l'arc-en-ciel. Diamètre du serpent : 23 cm.

L'encastrement 368 085

Dès 2 ans



**La chenille formes et couleurs**

Jeu d'association et d'observation qui consiste à compléter la chenille selon la couleur et la forme indiquées sur la carte défi. Le puzzle de la chenille est composé de 3 pièces en carton épais, 5 pièces en bois pour les formes, 5 jetons pour les couleurs et 20 cartes de défis (3 niveaux de difficulté).

Le jeu 151 016

Dès 18 mois



**Les escargots en formes et couleurs**

Associer des formes, des couleurs, apprendre à compter de 0 à 9... Ces escargots portent un tas d'activités sur leur dos ! Ensemble de 20 pièces comprenant 10 escargots colorés numérotés avec leurs coquilles amovibles.

Le jeu 860 855



**Apprendre les couleurs**

Jeu de loto dont le but est de compléter le premier son plateau avec les jetons de la même couleur. Les plateaux assemblés, un cercle chromatique se forme et permet d'en savoir plus sur les mélanges de couleurs.  
Contient : 6 plateaux assortis de 11,9 x 8,7 cm et 30 pions colorés de 3,5 x 3,5 cm.

Le jeu 221 436

Dès 2 ans



**Les poissons colorés**

L'objectif est de reconstituer librement ou selon les modèles proposés des poissons en fonction de la forme de la pièce, des couleurs et des motifs. Jeu en bois comprenant 1 aquarium (puzzle de 2 pièces), 8 pièces et 12 cartes avec 24 défis (3 niveaux de difficulté).

Le jeu 604 338

Dès 3 ans



**Chenille magnétique**

4 chenilles en plastique magnétique aux couleurs vives pour lesquelles il faut reconstituer le corps grâce aux couleurs ou aux numéros de 1 à 20 inscrits sur les segments du corps. Livré avec 15 cartes modèles (3 niveaux de difficulté).

Le jeu 848 433

Dès 18 mois



**Spike le hérisson**

La reconnaissance des formes, des couleurs, des nombres, mais aussi les compétences sensorielles seront stimulées tout au long de ce jeu de cache-cache de Spike et ses amis dans la cabane. Ensemble en plastique comprenant 1 cabane arbre avec toit texturé séparé (Ø 11 cm), 5 hérissons au dos offrant divers couleurs, formes et chiffres.

Le jeu 397 769





De multiples possibilités avec ces outils de tri qui permettent, outre les activités de tri, le classement, le dénombrement et une entrée ludique en mathématiques...

Développe  
la motricité fine



Dès **18** mois



### Set écrous et boulons à visser

Contient 72 écrous et 72 boulons en plastique, en 4 formes et 4 couleurs.

Le set de 144 écrous et boulons géants **711 285**



Dès **3** ans

### Maillon géométrique

Sachet de 500 maillons géométriques en plastique : 3 formes et 4 couleurs (bleu, rouge, vert et jaune). Dimensions du carré : 3 x 3 cm.

Le sachet de 500 maillons **316 704**

Dès **3** ans

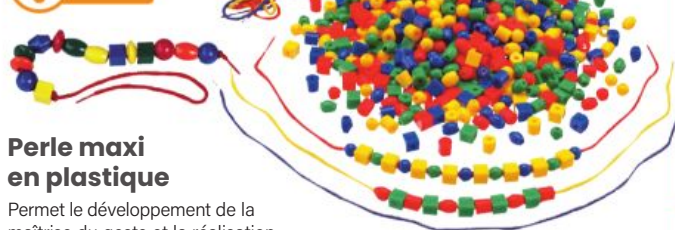

### Perle maxi en plastique

Permet le développement de la maîtrise du geste et la réalisation d'activités de logique : tri, classement, algorithmes... 650 perles avec 4 formes et 4 coloris assortis : bleu, rouge, vert et jaune. Diamètre d'une perle : 1,3 cm. Livrées avec 6 lacets colorés de 60 cm.

Le paquet de 650 perles **407 932**



### Plateau de tri

En plastique. Plateau de Ø 40 cm en forme de fleur comportant 6 compartiments larges et 1 central. Coloris assortis (vert, orange, mauve, rose, jaune et bleu)

Le lot de 6 plateaux **270 902**



Dès **3** ans

### Jeton en plastique

1 Le paquet de 500 jetons - Ø 25 mm **137 127**  
2 Le paquet de 1000 jetons - Ø 19 mm **969 918**



Dès **3** ans

### Ourson à trier

En plastique. Baril de 96 oursins avec 3 tailles et 6 coloris assortis. Masses des oursins proportionnelles entre elles (3, 6, 9 et 12 g) qui favorisent les exercices d'équivalences. Pratique qui renforce l'apprentissage des tailles, des couleurs et des nombres. Dimensions : 25 à 40 mm de hauteur.

Le baril de 96 oursins **863 242**

Dès **3** ans



### Famille à trier

En plastique. Baril de 72 pièces représentant différents membres de la famille en 6 coloris assortis.

Le baril de 72 pièces **274 096**

Dès **3** ans



### Set de tri du potager

Ce kit vous offre plusieurs activités : trier, calculer, associer, différencier... Contient 1 plateau de mousse 28 x 19 cm, 5 paniers en plastique Ø 5 cm, 25 légumes de 5 couleurs assorties, 10 cartes recto/verso et 5 supports de cartes.

Le set **522 661**





### Forme à lacer

Seau en plastique transparent avec poignée et couvercle contenant : 80 formes en plastique rigide et 10 lacets coloris assortis. Jeu de manipulation, d'observation et de tri pour développer la coordination et la reconnaissance des formes et des couleurs. Livré avec des fiches modèles.

Le seau de 80 formes 391 789



### Bouton à lacer

Seau en plastique transparent avec poignée et couvercle contenant 140 boutons en plastique Ø 4 cm, 10 lacets de 92 cm coloris assortis et 12 fiches d'exercices pour développer la coordination et la motricité fine de l'enfant.

Le seau de 140 boutons 123 539



### Mon premier tissage

En plastique souple. Livré dans une valisette de rangement avec 12 planches à tisser 16 x 20 cm, 12 animaux prédécoupés à tisser et 18 planches de 270 bandelettes à tisser multicolores.

Le jeu 222 972



### Jeu d'assemblage CREAMACES

Jeu en bois original qui consiste à créer des têtes d'animaux en les inventant ou en reproduisant l'un des 20 modèles.  
Contenu : 1 support avec 7 picots, 27 pièces à enfiler sur les picots et 10 fiches recto/verso d'activités.  
Dimensions du support : 21 x 21 x 3 cm.

Le jeu 448 115



### Lacet taille maxi

Embout en plastique pour faciliter l'enfilage dans le chas de l'aiguille géante ou pour réaliser des colliers de perles plus facilement. Longueur : 101 cm.

Le lot de 30 lacets 718 297



### Aiguille plastique

Grand format : 12,5 cm.  
Coloris assortis.

Le lot de 100 aiguilles 699 035



### Planche à cadenas La Ferme

Chaque porte à sa propre couleur et son propre chiffre qui indique le nombre de bébés cachés derrière, de cette ferme joyeuse. Pour les découvrir, il faut ouvrir les 5 portes fermées grâce à 5 systèmes différents : attache à bascule, clé, entrebailleur à chaîne, loquet et verrou. Support en bois et attaches en métal.  
Dimensions : 34,6 x 24,8 x 2,8 cm.

Le jeu 437 387



Dès 2 ans

Nathan

**Mon premier mémo Animaux**

Il faut retourner des cartes pour former des paires. Si on ne réussit pas du premier coup, on retourne de nouveau la carte ! Le gagnant est celui qui a le plus de paires.

**Contient :** 30 jetons 4,5 x 4,5 cm en carton épais représentant 15 animaux.

**Le jeu 457 336**



Dès 2 ans

akros

FSC

**Maxi mémo Les aliments**

34 cartes en carton épais (9 x 9 cm) pour former 17 paires d'aliments et les découvrir.

**Le jeu 506 745**

80% recyclé et 100% recyclable

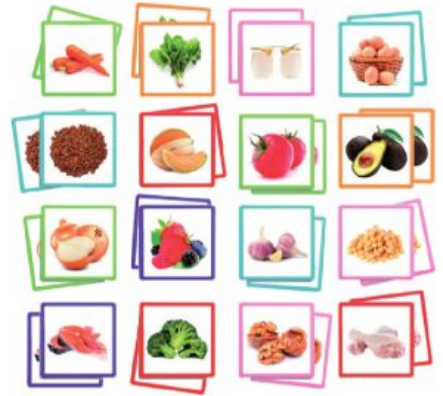

Dès 2 ans



**Mémo Les grimaces**

24 cartes en carton épais illustrées par des chiens faisant des grimaces.

**Le jeu 924 526**



AVENUE mandarine

PEFC 10-31-714



AVENUE mandarine

**Mémo sensoriel**

12 pions en carton épais recouverts de diverses textures. Ø d'un pion : 5 cm.

**Le jeu 689 325**

Dès 2 ans

Dès 3 ans

**Mémo Objets 1970-1999**

72 cartes en carton épais 9 x 9 cm, illustrant des objets du passé, pour former 36 paires.

**Le jeu 500 252**



**Mémo Rigolooo**

40 jetons avec des animaux rigolos en carton épais. Ø d'un jeton : 6,5 cm.

**Le jeu 157 758**

Dès 3 ans

FSC



**Mistigri Les animaux de la ferme**

42 cartes pour réunir les 20 bonnes paires et échapper au Mistigri.

**Le jeu 442 445**



Dès 3 ans

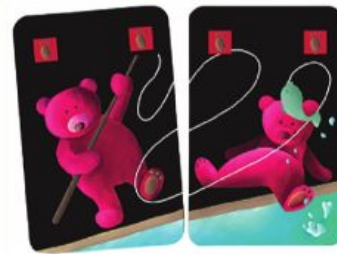

Dès 4 ans

**Mistigri**

33 cartes avec lesquelles il faut associer les paires en prenant garde de ne pas récupérer le Mistigri !

**Le jeu 345 607**

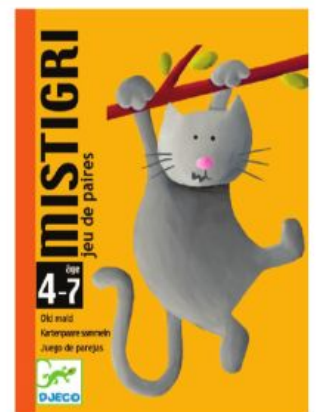



Suites de 2, 3,  
puis 4 images



Dès 3 ans

90% recyclable



Nathan

### Le bon sens des images

Progression pas à pas pour amener les élèves à mettre en ordre des images séquentielles et à appréhender les notions de causalité et de temporalité dans une histoire, de passer de la description à la formulation d'un récit.

**Contenu :** 24 planches d'activités (23/33/46 x 13 cm), 52 cartes-images 10 x 10 cm et 1 guide pédagogique.

Le jeu 242 388

Dès 3 ans

### La roue des émotions

Un outil pour verbaliser et partager ses émotions ou celles d'autrui. Roue simple d'utilisation et lavable.

Le jeu 654 640



80% recyclé et 100% recyclable

akros

1 2 3 4 5



### Le loto des sens

**Contenu :** 50 images en carton (9 x 9 x 0,25 cm) avec comme thème les 5 organes sensoriels, rangées dans une boîte en plastique avec couvercle, et notice d'utilisation à l'intérieur.

**But du jeu :** choisir une image-maîtresse (avec encadré rouge) représentant l'un des 5 organes sensoriels (œil, oreille, nez, bouche, main) et identifier l'une des 8 images (avec un encadré bleu) qui représentent une situation de la vie quotidienne, en correspondance avec le sens choisi. Matériel éducatif permettant d'éveiller les 5 sens dès le plus jeune âge : développe l'observation, favorise l'expression orale et enrichit le vocabulaire spécifique à la découverte des 5 sens.

Le jeu 235 848

Dès 3 ans



Dès 3 ans



akros



Egalement adaptés aux enfants en situation de handicap



### Le loto des odeurs

**Contenu :** 12 capsules de 12 senteurs de fruits, 24 images en carton (7 x 7 cm) représentant ces fruits (12 entiers et 12 coupés en 2), système auto-correcteur au verso et notice d'utilisation jointe.

**But du jeu :** découvrir et exercer ses facultés olfactives en reconnaissant le fruit et en l'associant à son odeur.

Le jeu 757 131

### Le Jeu des 5 sens

**Contenu :** 2 bases en plastique avec aiguille mobile (format 20 x 20 cm) correspondant aux 5 sens, 5 supports de jeu en plastique (format 20 x 13 cm) composés de 6 cases, 35 cartes d'activités en plastique (format 6 x 6 cm) et un guide d'activités.

**But du jeu :** tourner l'aiguille et reconnaître parmi les cartes retournées celle correspondant à l'un des 5 sens. On gagne la partie quand son support de jeu est complet. Intérêt pédagogique : identifier et classer différents objets en fonction des 5 sens (odorat, toucher, vue, ouïe et goût). Stimule le sens de l'observation et la réflexion des enfants.

Le jeu 970 972

Dès 5 ans



PRODUIT VERT



Dès 2 ans

Nathan

### Tactiloto

Fabriqué à partir de matières recyclables à 10%.

**Contenu :** 24 pièces colorées en bois verni, 24 jetons en carton fort, 1 sac en tissu et 1 règle du jeu.

**But du jeu :** apprendre à reconnaître des formes par le toucher.

Le jeu 526 588



Dès 3 ans

### Activité tactile

**Contenu :** 20 pièces en PVC incassable de 5 formes et de 4 textures différentes (lisse, striée, bosselée et rugueuse), 10 cartes d'activités et 1 sac de rangement.

**But du jeu :** Apprendre à identifier les formes et les textures en mettant la main dans le sac.

Le jeu 692 515



Dès 3 ans

Pour l'apprentissage acoustique



### Memory des sons

**Contenu :** 12 boîtes à sons avec bouton de préhension (7 x 7 x 5 cm), rangées dans un plateau en bois naturel (24 x 31,5 x 3,5 cm). Matériel d'apprentissage acoustique. Les boîtes produisent des sons différents qu'il faut reconnaître et classer par 2. Chaque paire de boîtes identique est marquée d'une pastille de la même couleur pour s'auto-corriger.

Le jeu 681 140





**Traceur graphique**

8 traceurs en plastique pour s'entraîner à tracer des lignes obliques, créneaux, ponts, spirales. Longueur du plus grand traceur : 21 cm.

**Le lot de 8 traceurs 723 100**



**Lettre majuscule à tracer**

26 plaques en polypropylène souple et résistant, translucide et coloré, 16 x 9 cm pour apprendre à correctement écrire les lettres en majuscule, en suivant le sens des flèches.

**Le lot de 26 lettres 318 955**

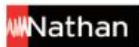

**Les pistes graphiques - Lettres**

Fabriqué à partir de bois renouvelable et recyclable à 30%.

26 lettres en bois verni pour apprendre à écrire : les voyelles sont en rouge et les consonnes en bleu. Un point de marquage en bas à droite permet de signifier le sens de la lettre. Dimensions d'une lettre : 7,4 x 7,4 x 1 cm.

- 1 Les lettres capitales 590 855
- 2 Les lettres cursives 622 232



Idéal pour apprendre les lettres cursives



**Lettre cursive à tracer**

Valisette composée de 26 cartes en polypropylène 16,5 x 11 cm représentant les lettres de l'alphabet et de 5 cartes neutres pour les lettres ou symboles spéciaux. Livré avec 1 feutre effaçable à sec.

**La valisette de 26 lettres cursives 421 489**

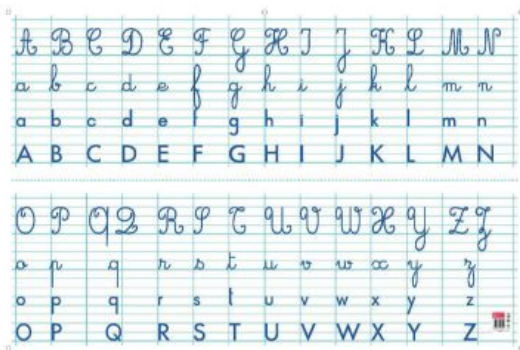

**Panneau alphabet**

Affiche souple et effaçable à sec, munie de 5 ceilllets métal de suspension. Format : 80 x 120 cm.

**Le panneau 392 001**

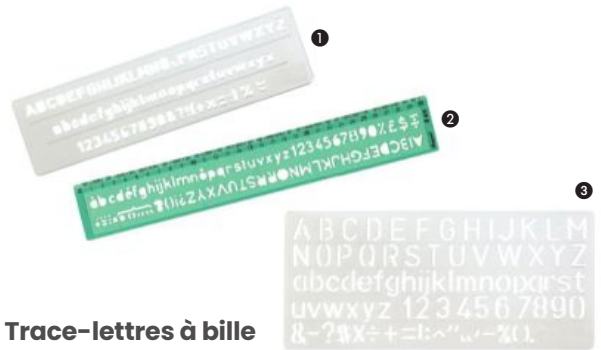

**Trace-lettres à bille**

En plastique. Lettres majuscules et minuscules, chiffres, symboles mathématiques.

**Le trace-lettres**

- 1 5 mm 656 071
- 2 8 mm 768 500
- 3 10 mm 464 870



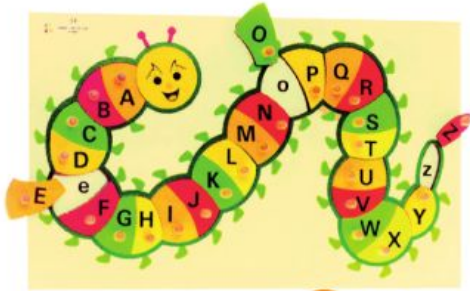

**Puzzle chenille  
alphabet**

Dès 3 ans

En bois. Pour apprendre l'alphabet de A à Z : chaque lettre est écrite en majuscule sur les pièces amovibles et en minuscule à son emplacement. Boutons en bois 10 mm pour faciliter la prise en main. Dimensions de la planche : 49 x 30 cm.

Le puzzle 322 254



**Puzzle pieuvre alphabet 3D**

Peinture à base d'eau.

Reconstituez cette pieuvre géante de gauche à droite en classant les lettres dans l'ordre de l'alphabet.

Le puzzle 721 993



**L'alphabet**

Poster en PVC. Format : 76 x 52 cm.

Le poster 447 778



**Lettre magnétique**

286 lettres majuscules et 286 lettres minuscules en plastique, aux couleurs assorties.

Le sachet de 572 lettres 406 167

Autres matériels  
p. 154



**Encastrement alphabet**

26 lettres en majuscule à encastrer sur un plateau en bois. Dimensions : 41,5 x 29,7 cm. Épaisseur : 1 cm.

Le jeu d'encastrement 648 919



**ABC éléphants**

Contenu : 26 éléphants colorés imprimés des lettres de l'alphabet de A à Z en majuscule et 1 baril pour le rangement.

But du jeu : construire des mots simples en emboîtant la trompe et la queue des éléphants.

Le jeu 596 150

Dès 2 ans



**Alphabet llamas**

Contenu : 13 llamas de couleurs vives coupés en 2 parties, l'une avec une lettre majuscule et l'autre sa minuscule, et 1 baril de rangement.

But du jeu : associer la lettre minuscule à sa majuscule. Seulement 13 lettres sont représentées.

Le jeu 288 157



**L'alphabet**

Contenu : 81 pièces en carton épais formant 27 puzzles et 1 notice d'instructions.

But du jeu : associer la première lettre d'un mot, majuscule et minuscule, à son image.

Le jeu 720 207

Dès 3 ans



**L'arbre des lettres**

Contenu : 1 arbre 3D, 86 pommes-lettres en carton, 48 cartes de mots et 1 livret d'instructions.

Objectif : chercher des lettres dans l'arbre pour former les mots inscrits sur la carte d'activité.

Le jeu 211 220

Dès 5 ans





Dès 4 ans



Nathan

**Les roues des lettres**

**Contenu :** 26 roues des lettres prédécoupées en 3 pièces, soit 78 pièces, 2 roues des lettres vierges. (1 prédécoupée et pas l'autre). Ø d'une roue : 13 cm.  
**But du Jeu :** l'enfant doit retrouver les 3 graphies d'une même lettre pour former une roue puis il la retourne. Attention aux lettres proches !  
**Intérêts pédagogiques :** reconnaître les 3 graphies capitale, script et cursive.

Le jeu 974 306



Dès 4 ans



Nathan

**Le bon sens des mots**

**Contenu :** 16 cartes de personnages, 64 cartes de mots, 16 cartes de verbes, 64 cartes de scènes, 32 bandes récapitulatives (les cartes et bandes sont toutes recto/verso), 4 caches et 1 livret pédagogique.  
**Objectif :** comprendre l'ordre des mots dans la phrase, se familiariser avec l'écriture en reconnaissant des mots simples, découvrir la relation oral/écrit.

Le jeu 994 219



Dès 3 ans

Nathan

**Atelier des mots 1**

**Contenu :** 24 fiches d'activités, 2 réglettes en plastique, 66 pions lettres en plastique et 1 livret pédagogique.  
**Objectif :** reconnaître les lettres de l'alphabet et reproduire des mots simples (3 à 6 lettres) à l'aide d'un modèle.

L'atelier 885 541



Dès 4 ans

Nathan

**Atelier des mots 2**

**Contenu :** 36 fiches modèles, 2 planches lignées magnétiques, 71 lettres et 1 tiret magnétiques, 1 planche de rangement et 1 livret pédagogique.  
**Objectif :** ranger les lettres dans l'ordre alphabétique, reproduire des mots simples (6 à 10 lettres), se familiariser avec le sens de l'écriture.

L'atelier 941 730



Dès 5 ans

Nathan

**Atelier Mots croisés**

**Contenu :** 24 fiches d'activités réparties en 4 séries de 6 fiches, 104 lettres capitales en carton magnétique, 2 supports métalliques, 1 planche en carton magnétique pour ranger les lettres et 1 livret pédagogique.  
**Objectif :** en s'aidant de mots illustrés et de lettres indices, remplir les grilles de mots croisés tout en s'entraînant à dénombrer les lettres d'un mot, à comparer la longueur des mots, à repérer la place d'une lettre dans un mot et à repérer des lettres identiques.

L'atelier 267 934



Dès 5 ans

Nathan

**Atelier des mots 3**

**Contenu :** 30 fiches d'activités recto/verso à difficulté progressive, 2 planches lignées magnétiques, 52 lettres magnétiques cursives, 1 planche de rangement et 1 livre pédagogique.  
**Objectif :** connaître les 3 types d'écriture (cursive, script et capitale), segmenter un mot en lettres, écrire un mot seul.

L'atelier 617 595



**Jeton en plastique**

- 1 Le paquet de 500 jetons  
Ø 25 mm 137 127
- 2 Le paquet de 1000 jetons  
Ø 19 mm 969 918

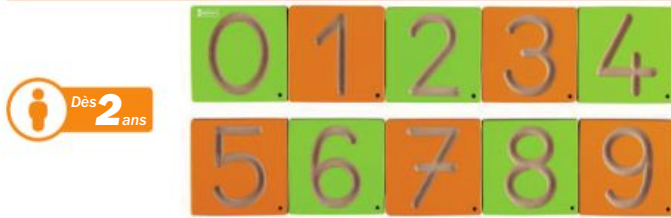

**Les pistes graphiques Les chiffres**

Fabriqué à partir de bois renouvelable et recyclable à 30%.  
10 chiffres en bois verni pour s'entraîner à écrire les nombres avec un point de marquage en bas à droite pour indiquer le sens.  
Dimensions : 7,4 x 7,4 x 1 cm.

Les chiffres 926 826



**LudiTab Logique Numération**

Fabriqué à partir de bois renouvelable.  
25 pièces et 1 socle en bois verni. Puzzle conçu sur le principe du tableau à double entrée pour aborder les premières notions de numération de 1 à 5 : nombre, doigts de la main, constellation et collection. Dimensions du socle : 23,5 x 23,5 x 0,7 cm.

Le puzzle 842 486



**1, 2, 3, je compte**

Contenu : 4 planches magnétiques 33 x 23 cm, 84 jetons magnétiques Ø 3,3 cm, 2 dés en bois couleurs et points, et 1 règle du jeu.  
Objectif : apprendre et s'entraîner à compter de 1 à 6 de façon ludique.

Le jeu 172 222



**Les nombres de 1 à 100**

Poster en PVC.  
Format : 76 x 52 cm.  
Le poster 647 665



**Le jeu de l'arbre**

Contenu : 1 plateau de jeu en bois 32 x 32 cm, 40 pions bois en 4 couleurs, 2 dés et 1 livret d'instructions.

But du Jeu : Chaque joueur lance 1 ou 2 dés puis ajoute ou enlève 1 à 3 pommes à son pommier comme indiqué sur le(s) dé(s). Le premier qui recouvre son pommier de 10 pommes a gagné.

Intérêts pédagogiques : apprendre les couleurs et s'initier au calcul mental.

Le jeu 133 398



**4, 5, 6, je compte**

Contenu : 6 planches 22 x 22 cm, 54 cartes recto/verso 7 x 7 cm, 1 dé constellation de 4 à 6 et 3 règles du jeu.

Objectif : aborder les notions de « autant que », la quantité en écriture chiffrée et la constellation, pour les nombres de 4 à 6.

Le jeu 666 832





Dès 3 ans

Peinture à base d'eau

## Apprendre à compter

Jeu en bois d'hévéa peint à la main comprenant une base de 41 x 13 cm, 10 mâts de tailles différentes, 55 anneaux et 20 pièces 4 x 4 cm.

**But du Jeu :** Placer le bon nombre d'anneaux sur le bon mât, puis mettre le bon numéro ainsi que le bon nombre de points.

**Le jeu 697 458**



Dès 3 ans



Nathan

## Boîte à compter 1

**Contenu :** 40 jetons en bois, 43 jetons ronds en plastique, 2 boîtes de tri en plastique, 36 fiches consignes et 1 livret pédagogique.

**Intérêt :** construire une collection de quantité donnée, dénombrer une collection, se familiariser avec les nombres de 1 à 5.

**L'atelier 196 130**



Dès 5 ans

Nathan

## Premières additions

6 jeux progressifs pour se familiariser de manière ludique avec le calcul.

**Contenu :** 6 planches d'additions recto / verso 18,6 x 15 cm, 96 jetons chiffres et signes mathématiques et 1 notice.

**Le jeu 307 290**



À utiliser sur un tableau !

Dès 6 ans

## Chiffre magnétique

40 plaques magnétiques :  
 10 pour les unités (8 x 4 cm),  
 10 pour les dizaines (8 x 7,5 cm),  
 10 pour les centaines (8 x 11 cm) et  
 10 pour les milliers (8 x 15 cm). Accessoire utile pour démontrer et exécuter des exercices de calculs ou autre au tableau.

**Le carton de chiffres magnétiques 920 385**

Dès 3 ans

## Compter 1-10

Jeu en bois associant les nombres, les quantités et les graphismes de la main.

**Contenu :** avec couvercle à glissière : 10 pupitres (13,5 x 8 cm), 30 plaquettes sérigraphiées, 55 pions.

**Le jeu 466 780**



Produit fabriqué à partir de bois provenant de forêts gérées durablement

## Boîte à compter 2

**Contenu :** 38 jetons en carton, 65 jetons ronds en plastique, 2 boîtes de tri en plastique, 24 fiches consignes et 1 livret pédagogique.

**Intérêt :** dénombrer une collection et reconnaître des quantités, associer un nombre à une collection, se familiariser avec les nombres de 0 à 10.

**L'atelier 466 280**



Nathan

Dès 4 ans

## Boîte à compter 3

**Contenu :** 50 jetons en carton (nombres, constellations et vierges), 130 jetons ronds en plastique, 2 boîtes de tri en plastique, 24 fiches consignes et 1 livret pédagogique.

**Intérêt :** dénombrer une collection, construire une collection de quantité donnée, associer un nombre à une collection, reconnaître différentes représentations des nombres de 0 à 16.

**L'atelier 834 699**



Nathan



Dès 5 ans

Nathan

Dès 4 ans

## J'apprends à compter

**Contenu :** 1 mallette 25,5 x 18 cm, 15 planches illustrées en carton, 72 jetons chiffres en plastique et 1 règle du jeu.

**But du jeu :** effectuer ses premières opérations en s'amusant. Un seul chiffre s'imbrique : c'est le bon !

**Le jeu 859 592**



Dès 5 ans

## Balance mathématique

Balance de comptage avec 2 axes numériques, pour apprendre à compter et à comparer. Livrée avec 20 poids de 10 g et 10 fiches d'activités. Dimensions : 36 x 13 cm.

**La balance 363 825**

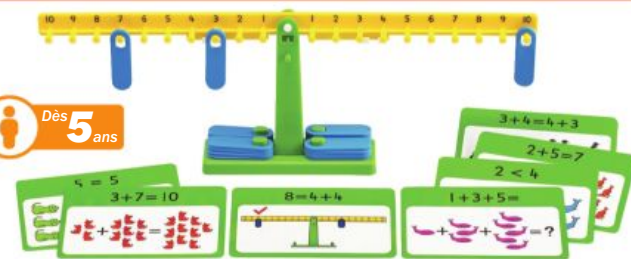



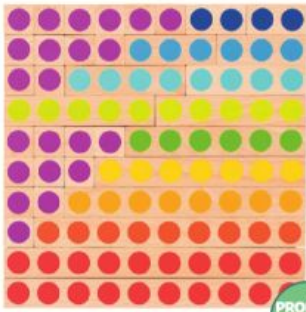

PRODUIT VERT

Réglottes de calcul

36 pièces en bois de différentes tailles, numérotées d'un côté de 1 à 10 et de l'autre représentées par le nombre de ronds correspondants dans le même code couleur. Livrées dans une boîte en hêtre.

Objectif : apprendre à compter seul ou en groupe.

La boîte de 36 réglottes 688 719



Jeux de cartes éducatifs p.319



Dès 5 ans

Pingouins sur la glace

Contenu : 10 réglottes en plastique représentant la glace, 100 pingouins de 10 couleurs assorties et 1 guide d'activités. Les barres de glace peuvent être reliées horizontalement ou verticalement.

Objectif : renforcer les notions de comptage, de structuration, de tri, d'opérations et de base 10.

Le jeu 622 243



Dès 4 ans

100% recyclable

Pochoir cercle et fraction

Contenu : 4 pochoirs en plastique coloré semi-rigide et opaque représentant 4 cercles fractionnés en 3, 6, 12 et 36 segments.

Objectif : travailler sur les fractions et réaliser des cercles chromatiques. Lavable à l'eau savonneuse. Dimensions d'un pochoir : 19,5 x 20,7 cm.

Le lot de 4 pochoirs 940 812



Dès 6 ans

DURABLE RE-PLASTIC 100% RECYCLÉ

100% recyclé et recyclable

Base 10

Matériel d'initiation pour apprendre la notion de rapport, le système décimal... Composé de 100 cubes pour les unités (jaunes), 10 pièces pour les dizaines (vert), 10 pièces pour les centaines (bleu) et 1 pièce pour les milliers (rouge).

Le jeu 317 348



Fractions de fruits magnétiques

Contenu : 24 pièces aimantées représentant des fractions de 6 fruits.

Objectif : découvrir les premiers concepts de fractions à travers des fruits, de l'entier aux moitiés en passant par les huitièmes.

Le jeu 157 779

Dès 8 ans

Learning Resources

Cubes de fractions empilables

Contenu : 9 tours de cubes empilables de 12 x 2 cm. Les valeurs (1, 1/2, 1/3, 1/4, 1/5, 1/6, 1/8, 1/10 et 1/12) sont associées à divers coloris.

Objectif : permettre aux enfants d'apprendre les concepts fondamentaux des fractions et de leurs opérations.

Le set 806 791



Dès 8 ans

Magnétique

Fractions en bandes magnétiques

Nombre de bandes contenues dans la boîte : 12 ivoires 1/12, 10 marrons 1/10, 8 vertes 1/8, 6 oranges 1/6, 5 roses 1/5, 4 violettes 1/4, 3 jaunes 1/3, 2 rouges 1/2 et 1 entière rose foncé (longueur 1 m).

Objectif : faire découvrir à toute la classe les fractions simples à l'aide des différentes couleurs et dimensions des supports.

Le set 200 553

90% recyclable

PREMIER VERT

PEFC 10-31-1746

Les tables de multiplication

Poster en PVC. Format : 76 x 52 cm.

Le poster 902 477

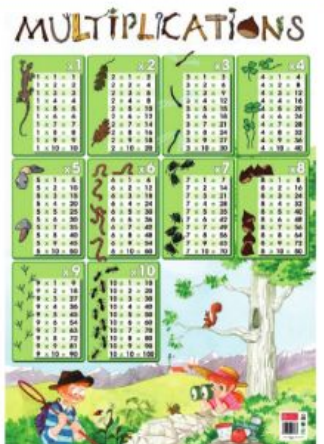



Dès 6 ans



1

### Cartes « Exercice de la monnaie »

Étui de 25 cartes plastifiées très rigides (format 9 x 6,5 cm). Au recto, un chiffre de 1 à 100 accompagné du nombre de billets et de pièces nécessaires pour atteindre ce montant. Au verso le résultat.

Le jeu de 25 cartes

Niveau 1 404 530

1 Niveau 2 - Avec les centimes 538 580

Dès 4 ans



### Pièce de monnaie

Pièces factices en plastique. 20 pièces de chaque : 1 cts, 2 cts, 5 cts, 10 cts, 20 cts, 50 cts, 1 € et 2 €.

Le sachet de 160 pièces 797 326

Dès 4 ans



### Jeu de la monnaie

Coffret de rangement avec couvercle en plastique pour pièces et billets en euros, à 85% de leur taille réelle. 160 pièces (20 de chaque) et 150 billets (20 de chaque sauf 10 pour les billets de 500 euros).

Le jeu 721 205



Très pratique avec ses compartiments larges !

Dès 4 ans



### Billet de banque

Billets factices imprimés recto/verso. 20 billets de chaque coupure : 5 €, 10 €, 20 €, 50 €, 100 €, 200 € et 500 €. Taille des billets : 90 % de la taille réelle.

Le sachet de 140 billets 198 529

Dès 5 ans



### Le jeu du P'tit marchand

Contenu : 25 cartes achat, 4 cartes porte-monnaie, 1 tableau guide rendu de monnaie, 8 billets de 5, 25 pièces de 2, 53 pièces de 1 €, et 1 notice. Intérêt : familiariser les enfants à la monnaie et aux échanges marchands de la vie de tous les jours.

Le jeu 929 522



## Découverte de la géométrie



### La géométrie

Poster en PVC. Format : 76 x 52 cm.

Le poster 361 159

Dès 4 ans



Nathan



### Traceur forme géométrique

4 traceurs en plastique pour découvrir des formes simples (carré, triangle, cercle et rectangle), de 3 tailles différentes, apprendre à les distinguer et à les reproduire. Lavables à l'eau savonneuse.

Le lot de 4 traceurs 412 881

Dès 4 ans



**Forme géométrique**

408 pièces translucides en PVC résistant représentant 14 formes géométriques différentes de 7 couleurs (2 carrés, 1 rectangle, 5 triangles, 1 hexagone, 1 trapèze, 1 losange, 1 cercle, 1 demi-cercle et 1 quart de cercle).

**Le baril de 408 pièces 348 814**



Dès 4 ans

**Tangram**

4 tangrams de 7 pièces chacun formant individuellement un carré 10 x 10 cm. En plastique de 4 couleurs différentes.

**Le lot de 4 tangrams 635 013**

**Le sachet de 28 fiches 287 391**



Dès 1 an

**Cube à imbriquer**

Cubes réalisés dans du bois d'hévéa et teints dans la masse avec des pigments organiques inoffensifs. 3 cubes en bois naturel colorés à emboîter et à empiler pour appréhender la géométrie à travers la forme cubique dans l'espace. 3 tailles différentes : 3,5, 5 et 6,5 cm de côté.

**Le lot de 3 cubes 930 837**

Idéal pour utiliser au tableau

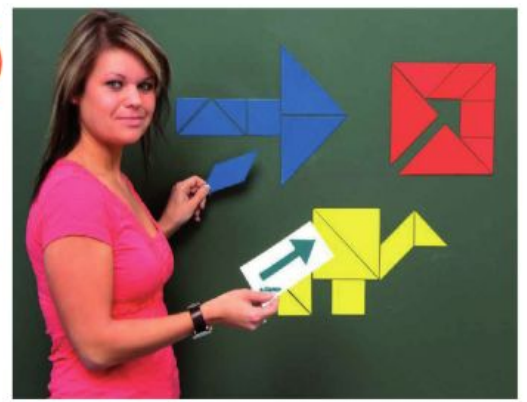

**Tangram magnétique**

21 pièces magnétiques de 20 cm.

**La boîte de 21 pièces 307 615**

Dès 5 ans



Dès 5 ans

**Géométrie dans l'espace**

Jeu composé de 75 cubes de 2,5 cm de côté et de 30 fiches modèles à reproduire en volume avec les cubes fournis. Cet atelier développe le repérage dans l'espace de l'enfant, introduit la notion de plans multiples et stimule l'observation.

**Le jeu 747 980**

Dès 5 ans



**Figure géométrique**

Ensemble de 10 figures géométriques pour apprendre à les distinguer, à compter le nombre de faces, d'arêtes et de sommets. Livret fourni.

**Le lot de 10 figures géométriques 418 172**



Dès 7 ans



**Forme géométrique à plier**

Ensemble de 16 pièces, 8 transparentes et 8 pliantes, représentant 8 formes géométriques : cylindre, pyramide carrée, cube, prisme rectangulaire, cône, prisme hexagonal, pyramide triangulaire et prisme triangulaire. Cet ensemble innovant aux formes pliables est parfait pour des leçons pratiques sur la symétrie, le périmètre, l'aire, la surface et le volume. Chaque forme se plie à plat permettant d'illustrer les propriétés bidimensionnelles d'une forme tridimensionnelle.

**L'ensemble de 16 pièces 864 633**

Dès 8 ans

**Volume à remplir**

17 formes géométriques transparentes de 10 cm à remplir. En plastique.

**L'ensemble de 17 pièces 531 272**





Dès 6 ans

### Boussole de randonnée

Boîtier plastique avec couvercle et boucle d'attache. Livrée avec notice et cordon. Ø 5,4 cm.

La boussole 504 511



Dès 3 ans

### Sabler

5 sabliers pour mesurer le temps : 1 rouge (30 secondes), 1 vert (1 minute), 1 jaune (3 minutes), 1 bleu (5 minutes) et 1 orange (10 minutes). Hauteur : 15 cm, Ø 7 cm.

Le lot de 5 sabliers 318 957



Dès 3 ans

### Tampon horloge

3 maxi tampons en bois avec 3 cadrans différents : chiffres arabes, vierge et chiffres romains. Dimensions : 5 x 7 cm.

Le lot de 3 tampons 570 252

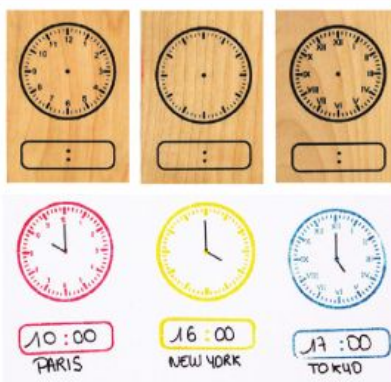

Idéale pour des démonstrations au tableau et l'apprentissage de l'heure à une classe entière

### Horloge magnétique

Aiguilles synchronisées. Magnétique, adhère grâce à 4 aimants forts au dos. Ø 41 cm.

L'horloge magnétique 981 741



Dès 6 ans

100% recyclable  
DURABLE RE-PLASTIC 100% RECYCLÉ

### Pendule individuelle

En Re-plastic, 100% recyclé, effaçable à sec. Aiguilles mobiles. Pour apprendre à lire et à écrire l'heure. Dimensions : 11 x 12 cm.

Le lot de 10 pendules 576 735



Dès 3 ans

### Sabler tube

5 sabliers tube en plastique épais : 1 rouge (30 secondes), 1 vert (1 minute), 1 jaune (3 minutes), 1 bleu (5 minutes) et 1 orange (10 minutes). Hauteur : 10 cm, Ø 2,5 cm.

Le lot de 5 sabliers 707 306



### Time Tracker compte à rebours

Doté de 3 lumières (rouge, orange et verte) et de 6 signaux sonores différents, cet outil vous permet de programmer la durée pendant laquelle chaque section restera allumée, selon l'activité ou le devoir proposé. Sert de compteur visuel et d'horloge. Fonctionne avec 4 piles LR06 non fournies ou un adaptateur 6 V/300mA.

Le timer 549 266

Le blister de 4 piles LR06 122 129



### Minuteur time timer

Simple d'utilisation et silencieux, il se règle de 0 à 60 minutes. Dimensions : 18,5 x 18,5 cm. Fonctionne avec 2 piles LR06 non fournies.

Le minuteur 190 070

Le blister de 4 piles LR06 122 129



Dès 5 ans

### Kit d'apprentissage de l'heure

Composé d'une horloge Ø 31 cm pour la maîtresse et de 24 petites horloges Ø 10 cm pour les élèves.

Le kit 559 384



Dès 3 ans

### Calendrier et horloge

Article en bois qui participe à un projet de reforestation.

Permet aux enfants l'apprentissage de la mesure du temps. Mise à jour quotidienne des heures, jours, mois et des années. Figurent également les saisons et le temps. Éducatif et ludique. Dimensions : 35 x 35 cm.

Le calendrier horloge 802 873

PRODUIT VERT



MESURES ET CONVERSIONS

LONGUEURS								CAPACITÉS							
km	hm	dam	m	dm	cm	mm		kl	hl	dal	l	dl	cl	ml	
kilomètres	hectomètres	décamètres	mètres	décimètres	centimètres	millimètres		kilo litres	hecto litres	déca litres	litres	déca litres	centi litres	milli litres	

SURFACES								MASSES								
km <sup>2</sup>	hm <sup>2</sup>	dam <sup>2</sup>	m <sup>2</sup>	dm <sup>2</sup>	cm <sup>2</sup>	mm <sup>2</sup>		t	q	kg	hg	dag	g	dg	cg	mg
kilomètres carrés	hectomètres carrés	décamètres carrés	mètres carrés	décimètres carrés	centimètres carrés	millimètres carrés		tonnes	quintaux	kilogrammes	hectogrammes	déca grammes	grammes	déca grammes	centi grammes	milli grammes

VOLUMES							
km <sup>3</sup>	hm <sup>3</sup>	dam <sup>3</sup>	m <sup>3</sup>	dm <sup>3</sup>	cm <sup>3</sup>	mm <sup>3</sup>	
kilomètres cubes	hectomètres cubes	décamètres cubes	mètres cubes	décimètres cubes	centimètres cubes	millimètres cubes	

Dès 8 ans



Tableau de conversions

Poster pédagogique en PVC souple, effaçable à sec, avec 5 œillets métal de suspension. Format 80 x 120 cm.

Le tableau de conversions 631 598

Dès 7 ans



Balance métal

Chaque plateau fixe est muni d'un système de tige en son centre pour l'équilibrage de la balance. Portée : 2 kg.

La balance 685 934

Volumes à remplir p.314

Dès 3 ans



Masse en plastique

Set de 54 poids :  
20 x 1 g (rouge) - 20 x 5 g (bleu) -  
10 x 10 g (vert) et 4 x 20 g (jaune).

Le set de 54 poids 998 589

Dès 4 ans

Boîte loupe

Boîte d'observation pour les insectes, avec double lentille pour les regarder de dessus et dessous. Couverture à vis. Trous d'aération et grille de mesure. Lentilles Ø 30 mm (x 2) et 45 mm (x 4).

La boîte loupe 188 542



Dès 3 ans

Pot loupe

Pot d'observation avec grossissement x3. Diamètre : 8 cm.

Le lot de 6 pots 203 278



Les mesures

Poster en PVC. Format : 76 x 52 cm.

Le poster 821 827

Dès 7 ans

Masse en métal

Set de 13 masses :  
1 x 1 g - 2 x 2 g - 1 x 5 g - 2 x 10 g -  
1 x 20 g - 1 x 50 g - 2 x 100 g -  
1 x 200 g - 1 x 500 g et 1 x 1 kg.  
Livrées dans une boîte en bois.

Le set de 13 masses 895 640



Dès 3 ans

Éprouvette

En plastique solide transparent. Graduée à l'extérieur. Set de 7 éprouvettes de différentes capacités. Contenances 1 000 ml, 500 ml, 250 ml, 100 ml, 50 ml, 25 ml et 10 ml.

Le set de 7 éprouvettes 481 563



Loupe

En acrylique. Lentille bi-focale. Grossissement x 4.

La loupe Ø 45 mm 946 919

La loupe Ø 60 mm 557 807

Dès 6 ans



Thermomètre à alcool

Pratique pour apprendre les relevés de température, en intérieur ou en extérieur.

1 Hauteur 19 cm 179 132

2 Hauteur 40 cm 179 142

3 Géant - Hauteur 75 cm 948 130







1

2

## Poster

En PVC, format : 76 x 52 cm.

1 **Le squelette** 765 047

2 **Le corps humain** 567 958



## Set d'anatomie

Un complément idéal aux cours d'anatomie en classes primaires. Tronc humain réaliste composé de 11 pièces amovibles. Pour étudier avec précision : voies respiratoires, système digestif, circulatoire et urinaire. Assemblage facile par fiches métalliques. Hauteur totale 50 cm.

**Le set d'anatomie** 912 451



## Super set magnétique

Pour faire découvrir aux enfants les phénomènes de polarités. **Contenu de la boîte** : 1 aimant fer à cheval (12 cm), 7 poignées aimantées (19,5 cm), 100 jetons aimantés, 10 billes magnétiques, 2 aimants ronds ø 3,5 cm, 2 petits aimants fer à cheval et 2 aimants bâton.

**Le set** 526 516



miniland educational



## Electrokit 88

88 expériences pour découvrir les bases de l'électronique en classe. **Contenu** : 13 connecteurs de différentes tailles, switch, interrupteurs, 2 batteries, 1 ampoule 2,5 V, 1 moteur, 1 aimant, 1 micro et 1 hélice.

**Le kit** 677 941



Format géant



## Bouche et dents

Pour faire la démonstration des bons gestes, pour se laver les dents et apprendre à les nommer. Très grande machoire montée sur une tige flexible. Brosse à dents géante de 36 cm. Dimensions : L 24 x l 19 x H 14 cm.

**La bouche** 310 213



## Set magnétique double-face le corps humain

17 aimants double-face avec d'un côté le squelette et de l'autre les principaux organes et groupes musculaires. Une fois assemblé, le corps mesure plus de 90 cm de haut.

**Le set corps humain aimanté** 981 719



## Système solaire mobile

Pour découvrir le système solaire et ses 8 planètes qui tournent en respectant les cycles de révolution sur une durée de 35 minutes. Le Soleil au centre s'éclaire comme une veilleuse.

**Contenu** : 1 Soleil, 2 dômes Terre, 1 base, 1 tige centrale, 15 engrenages, 8 tiges, 8 planètes, 1 Lune, 1 lampe et 1 guide d'utilisation. Fonctionne avec 5 piles LR03, non fournies.

**Le système solaire** 461 439

**Le blister de 4 piles LR03** 217 928



À assembler et à fixer à l'extérieur



## Éolienne géante

Pour découvrir comment produire de l'électricité à partir du vent. Le guide fourni explique aussi plusieurs thèmes : les humains et le vent, l'intérieur d'une éolienne, le réseau électrique et la voiture de demain. Hauteur : 90 cm.

**Contenu** : 77 pièces à assembler et la notice de montage. Nécessite une pile rechargeable R6 max 1200 mAh pour stocker l'électricité produite (non fournie).

**L'éolienne** 717 355





**Didacool**

Jeux de cartes tout en couleurs conditionnés dans de petites boîtes métal solides et faciles à transporter. Support ludique idéal pour la classe pour apprendre en s'amusant ! Manuel pédagogique gratuit à télécharger.



Dès 6 ans



**Sylladingo**

3 jeux pour composer 700 mots !

Contenu : 48 cartes simples, 48 cartes difficiles et 3 cartes de règles.

Le jeu 243 025



**Orthodingo**

3 règles amusantes et des centaines d'énigmes pour aborder les difficultés orthographiques : lettres en double, sons complexes, écriture des sons, digraphes, lettres muettes et le son « qu ».

Contenu : 100 demi-cartes, 1 support et 3 règles.

Le jeu

- 1 Niveau CE1 675 872
- 2 Niveau CE2 931 707

Dès 7 ans

Dès 6 ans



**Speedodingo**

4 jeux de lettres et de rapidité pour travailler l'orthographe des mots à partir du CP, sur 3 niveaux de progression.

Contenu : 26 lettres de l'alphabet, 110 mots illustrés et 1 livret de règles.

Le jeu 845 686



**Multiplodingo**

7 jeux de multiplications et divisions déclinés en plusieurs thèmes.

Contenu : 59 cartes et 1 livret de règles.

Le jeu 137 803

Dès 3 ans



**MimoDingo**

Jeu qui permet aux enfants de s'exprimer à travers le mime, et de développer leur expression orale.

Contenu : 40 cartes et 1 livret de règles.

Le jeu 709 376



**Vocadingo**

Jeu de vocabulaire avec 200 mots, et pour chacun, sa définition, son anagramme et sa devinette.

Le jeu

- 1 CP/CM1 995 525
- 2 CM1/CM2 273 201



**Conjudingo**

3 jeux proposés pour apprendre la conjugaison en s'amusant : bataille, mistigri et rami. Difficultés adaptées au niveau.

Le jeu

- 1 CE1 870 098
- 2 CE2 319 114
- 3 CM1/CM2 380 038

Dès 5 ans

**Calculodingo**

12 jeux faciles et rigolos pour travailler les additions, les soustractions, les doubles et la numération, de la GS au CE2.

Le jeu 300 071

Dès 8 ans

**Fractodingo**

Jeux de fractions du CE2 au CM2 avec 4 règles différentes.

Contenu : 105 cartes et 6 cartes règles.

Le jeu 686 514

**Logidingo**

50 défis de logique à résoudre pas à pas à travers 4 types de raisonnement : additions à trous, croisements de valeurs, décompositions d'un résultat et raisonnements par hypothèse.

Contenu : 57 cartes de jeu + 1 livret de 44 pages avec 2 règles de jeu et 58 défis de difficultés croissantes.

Le jeu 924 806





## Tam Tam

Jeux de cartes ludiques et éducatifs pour apprendre la lecture et le calcul en s'amusant. Sur le principe du memory, le but du jeu est de retrouver les paires entre une image et son nom ou entre une opération et son résultat.

Dès 4 ans

### Tam Tam Alphabet

Découverte et apprentissage des lettres.

Contenu : 62 cartes, 1 lexique et 1 livret de règles.

Le jeu 518 975

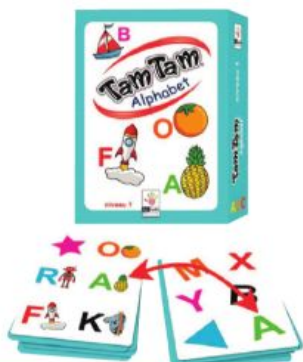

Dès 4 ans

### Tam Tam Premiers mots

Support d'apprentissage de la lecture et de l'orthographe.

Contenu : 62 cartes, 1 lexique et 1 livret des jeux.

Le jeu 950 837



Dès 6 ans



### Tam Tam Mots invariables

Pour apprendre à retenir l'orthographe de ces mots de façon ludique.

Contenu : 62 cartes, 1 lexique et 1 livret de règles.

Le jeu

1 Cycle 2 - CP/CE1 737 886

2 Cycle 3 - CM1/CM2 997 355



Dès 4 ans

### Tam Tam Chrono

Le jeu qui remue les méninges pour jouer avec les mots irréguliers de la langue française.

Contenu : 62 cartes, 1 sablier, 1 lexique complet et 6 règles de jeux.

Le jeu 500 993



Dès 7 ans

### Tam Tam Les soustractions

Pour s'entraîner et faciliter l'apprentissage des soustractions.

Contenu : 42 cartes et 1 livret de règles.

Le jeu 693 197



Dès 6 ans

### Tam Tam Les tables d'addition

Pour s'entraîner et renforcer l'apprentissage de l'addition.

Contenu : 42 cartes, 8 cartes aide-mémoire et 1 livret de règles.

Le jeu 344 084



Dès 7 ans

### Tam Tam Les multiplications

Pour développer et renforcer l'apprentissage des multiplications.

Contenu : 42 cartes, 10 cartes tables de multiplication, 1 guide trucs et astuces et 1 livret de règles.

Le jeu

1 Niveau 1 - x 2 à x 5 487 850

2 Niveau 2 - x 2 à x 9 427 049



Dès 6 ans

### Tam Tam Les additions

Pour s'entraîner au calcul additif  $a + b$ ,  $a < 100$  et  $b < 10$ .

Contenu : 42 cartes, 8 cartes aide-mémoire.

Le jeu 993 931







radis et capucine

**Coffret la vie d'une plante**

Kit complet pour découvrir la germination et le développement des plantes.

**Contenu :** 5 barquettes en plastique, 5 plaquettes de terre de coco déshydratées, 1 plaquette en tourbe de 30 pots, des graines de haricot nain à faire germer, des graines de fleurs à papillons, des étiquettes à semis, 1 jeu magnétique pour étudier les différentes étapes du développement de la graine et de la plante, 1 jeu de 28 cartes (6 x 6 cm) et 1 livret de 12 pages sur la germination.

**Le coffret 706 256**



radis et capucine

**Je fabrique des mangeoires à oiseaux**

Avec ce coffret, les enfants vont pouvoir aider les oiseaux à passer l'hiver en leur fabriquant des mangeoires.

**Contenu :** 30 pots en terre cuite, 40 ml de gélatine alimentaire, 1 kg de graines pour oiseaux, 10 m de ficelle, 5 graines d'arachide, 3 sachets de graines de tournesol et 3 sachets de graines de millet, 1 fiche explicative.

**Le kit 327 291**



**i** Ce kit ne contient pas d'insectes. Il sert uniquement à les attirer par la nourriture.



**Coffret papillons et abeilles au jardin**

Coffret pédagogique pour en apprendre un peu plus sur les abeilles et sur leur importance dans notre éco-système, et pour faire découvrir aux enfants le monde extraordinaire des papillons.

**Contenu :** 12 sachets de graines qui donneront des fleurs qui elles-même nourriront les insectes et leurs larves, 1 livret de conseils de culture et 1 livret pédagogique.

**Le coffret 324 639**

Dès 6 ans

**Explorateur d'insectes**

Pour découvrir et observer les insectes (coccinelle, fourmi, mouche, papillon et sauterelle), se nourrir, se comporter et évoluer dans un endroit.

**Contenu :** 1 filet, 1 observatoire, 1 loupe, 1 flacon-loupe, 1 pince et 1 notice.

**Le jeu 992 808**



**Poster**

En PVC. Format : 76 x 52 cm.



**Les saisons 350 561**  
**Les fruits 316 489**  
**Les légumes 202 371**

**Kit d'observation racines et vers de terre**

Pour découvrir la vie sous terre. Un vivarium pour semer les graines et observer les racines pousser, et une fois les racines poussées, un vivarium pour observer les lombrics qui se développent en ajoutant du sable, des feuilles mortes et des vers de terre.

**Contenu :** 2 vivariums, 1 sac de sable de 1,6 kg, 1 sac de terreau de 3 litres, 3 graines d'arachide, 2 sachets de graines de carottes, 2 sachets de graines de haricot, 2 sachets de graines de radis, 600 g de pouzzolane et 1 notice.

**Le kit 581 835**



**Mini monde des fourmis**

Pour observer la vie des fourmis et les regarder creuser des galeries.

**Contenu :** 1 vivarium 16,5 x 12,3 cm avec du gel nutritif nécessaire à la bonne santé des fourmis, 1 loupe, 1 bâtonnet et 1 notice.

**Le kit 717 895**



Dès 6 ans

Habitat avec gel nutritif

Dès 3 ans

**Boîte à insectes**

En plastique, pour observer et transporter des insectes avec une ouverture et des rainures d'aération dans le couvercle. Avec poignée de transport. 2 dimensions : 14,4 x 21 x 13 cm et 11,5 x 17,5 x 11 cm. Coloris assortis.

**Le lot de 2 boîtes 229 326**







## 5 plantes extraordinaires

À faire pousser toute l'année dans la classe au chaud, pour faire découvrir aux enfants des plantes extraordinaires.

### Contenu :

4 plaquettes de terre déshydratée, 4 pots en terre cuite, 5 coupelles en terre cuite, 1 vaporisateur, 1 sachet de graines épinard fraise, 1 sachet de graines « plante qui pétille », 1 sachet de graines de plante sensitive mimosa pudica, 1 sachet de graines d'arachide, 1 plante éternelle et 1 fiche explicative.

**Le Kit de 5 plantes extraordinaires 125 908**



## Mon 1<sup>er</sup> jardin

Mini-serre de 6 pots de germination.

**Contenu :** 1 serre en PET recyclé, 6 pots en terre cuite, 6 plaquettes de terre coco, 6 sachets de graines (mimosa sensitive, basilic bio, cresson alenois bio, tournesol, capucine naine et tomate cerise bio) et 1 poster sur la germination expliquée aux enfants.

**Le kit 740 700**



## Coffret jardin à l'école Aromates Bio

Carton contenant 5 variétés de graines d'aromates (30 sachets au total) : basilic, ciboulette, coriandre, persil commun et thym, 5 plaquettes de terre déshydratée Ø 6 cm, 30 pots en tourbe biodégradables Ø 4 cm, 30 étiquettes bois, 3 bacs pour semis et 1 vaporisateur.

**Le coffret 637 440**



## Coffret jardin à l'école Fleurs

Carton de 35 x 22 x 24 cm contenant 6 variétés de graines de fleurs (30 sachets au total), 5 plaquettes de terre déshydratée Ø 6 cm, 30 pots en tourbe biodégradables Ø 4 cm, 30 étiquettes bois, 3 bacs pour semis et 1 vaporisateur.

**Le coffret 447 355**



## Tête à pousser

Coffret pour réaliser 10 têtes à pousser pour sensibiliser les élèves au jardinage.

**Contenu :** 10 pots de verre + couvercle, 10 sachets de graines de gazon, 10 paires d'yeux, 10 pièces de tulle couleur, 10 ficelles de 12 cm, 40 élastiques couleur, vermiculite et fiche explicative.

**Le coffret de 10 têtes à pousser 300 193**



## Les différentes familles de légumes Bio

Carton contenant 36 pots en tourbe biodégradable, de la terre déshydratée, 7 variétés de graines Bio, 1 jeu de cartes de 7 familles et 1 livret complet pédagogique avec des explications et des expériences à réaliser.

**Le coffret 148 364**



Terre 100% naturelle

## Pot en terre cuite

**1 Le lot de 10 pots 485 631**  
Hauteur 4 cm, Ø 5 cm.

**2 Le lot de 5 pots 889 645**  
Hauteur 8 cm, Ø 9 cm.



## Mini jardinière

En polypropylène 100% recyclable, cette petite jardinière est idéale pour la culture des graines. Coloris : vert anis ou violet selon disponibilité. Capacité : 1,82 litre. Dimensions : 25 x 11 x 10 cm. Poids : 100 g.

**La mini jardinière 211 308**



## Outils de jardinage

Kit comprenant un râteau, une fourche et une pelle, avec tête métallique.

**Le lot de 3 outils 380 672**



## Porte-étiquette pour jardinerie

En plastique à personnaliser. Dimensions totales : 7,5 x 17,5 cm. Format de l'étiquette : 7,5 x 5 cm.

**Le lot de 10 porte-étiquettes 382 908**







**Le poster**

En PVC. Format : 76 x 52 cm.

- 1 L'alphabet 447 778
- 2 Les nombres de 1 à 100 647 665
- 3 Les tables de multiplication 902 477
- 4 Les fractions 884 172
- 5 La géométrie 361 159
- 6 Les mesures 821 827
- 7 Le système solaire 553 930
- 8 Le squelette 765 047
- 9 Le corps humain 567 958
- 10 Les fruits 316 489
- 11 Les légumes 202 371
- 12 Les saisons 350 561
- 13 Le recyclage 406 005
- 14 Le code de la route 161 633
- 15 Les 1ers secours 875 101
- 16 Les instruments de musique 907 471
- 17 La Marseillaise 525 035
- 18 Charte de la laïcité 419 409
- 19 Règles de savoir-vivre 189 742

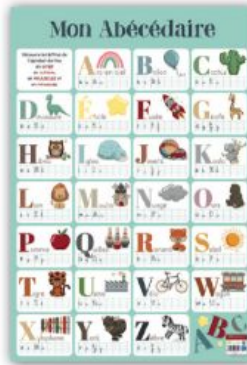

1

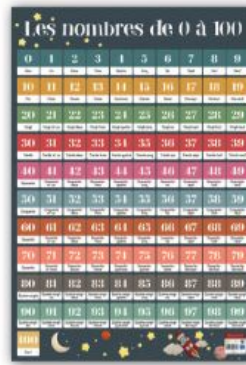

2

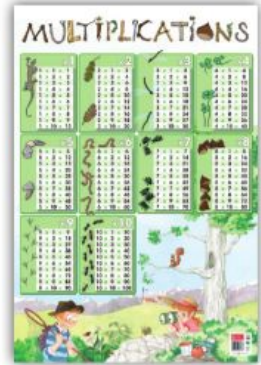

3



4

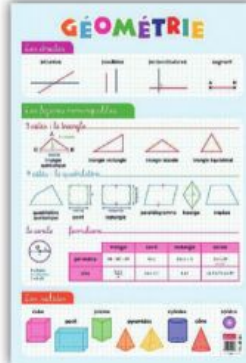

5



6

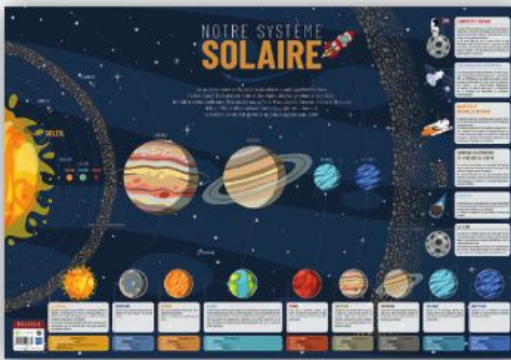

7

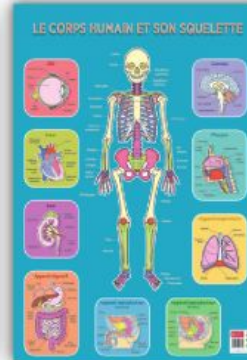

8



9



10



11



12



13



14



15



16



17



18



19



### Le poster

En PVC. Format : 76 x 52 cm.

- 1 Le monde **347 882**
- 2 Le planisphère **396 917**
- 3 L'Europe des 27 **433 119**
- 4 La France **815 309**

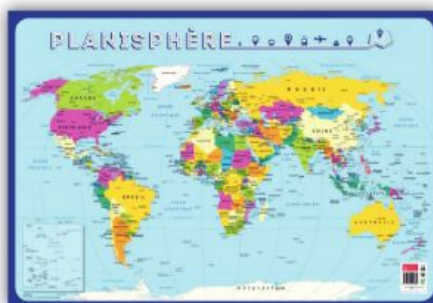

1



3



4



### Carte de l'Europe et du Monde Politique

Carte recto/verso souple pelliculée, effaçable à sec avec 5 œillets de suspension. Format : 98 x 138 cm.

La carte **372 375**



### Carte départements + fleuves

3 couleurs d'eau et relief. Environ 15 x 15 cm.

Le sachet de 2 cartes **756 278**



### Carte géographique de la France

Carte murale en plastique souple 70 microns. Possibilité d'écriture au marqueur effaçable. Avec zoom sur l'Île-de-France, la Corse et la France dans le monde. Échelle : 1/1 785 000<sup>ème</sup>. Dimensions : 66 x 84,5 cm.

La carte **239 731**

## Globes

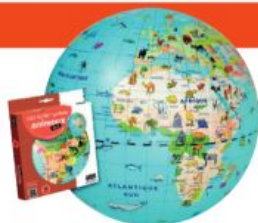

### Maxi globe gonflable

Globe terrestre avec les principaux animaux terrestres et marins représentés. À gonfler. Diamètre : 50 cm.

Le maxi globe **880 329**

### Globe géographique à Led

Globe lumineux avec double cartographie physique/politique. Pied et méridien en plastique. Fonctionne avec une alimentation secteur (fournie). Diamètre : 25 cm.

Le globe **973 411**



### Globe géographique non lumineux

Pied et méridien en plastique noir. Diamètre : 30 cm.

Le globe **984 455**



Dès 7 ans

Fuzeau  
L'art de musicaliser & s'éveiller



### Tambourin en peau avec mailloche

En peau naturelle. À frapper ou à gratter, sa peau naturelle laisse entendre des sons rythmés.  
Dimension : Ø 25 cm. Avec 8 vis de serrage, livré avec mailloche.

Le tambourin 192 676

Dès 3 ans

Fuzeau  
L'art de musicaliser & s'éveiller



Instrument des percussionnistes, le tambourin donne le tempo dans les musiques, les danses... il fera l'unanimité auprès des grands et des petits !



### Tambourin en peau avec cymbalettes

Peau naturelle, 4 paires de cymbalettes. Destiné à être secoué, frappé, frotté... Offre de multiples utilisations. Dimension : Ø 15 cm.

Le tambourin 517 190

Dès 4 ans

Fuzeau  
L'art de musicaliser & s'éveiller



### Bongo

Avec peaux naturelles, ce bongo est la percussion parfaite pour jouer les rythmes de la musique populaire cubaine. Se place entre les genoux du musicien assis qui en joue avec le bout des doigts des 2 mains. Ø des fûts : 16 et 20 cm, H. 17 cm.

Le bongo 186 359

Dès 3 ans

Fuzeau  
L'art de musicaliser & s'éveiller



### Paire de claves

En bois de charme. Petit instrument à percussion pour apprendre à conserver le temps.  
Longueur : 18 cm, Ø 2 cm.

La paire de claves 900 945

Dès 5 ans

Fuzeau  
L'art de musicaliser & s'éveiller



### Triangle en métal

Percussion qui produit des sons très fins. Simplicité et petite taille, avec une grande sonorité. Idéal pour accompagner.  
Dimension : 16 cm.

Le triangle 934 830

Fuzeau  
L'art de musicaliser & s'éveiller



### Maracas

En bois peint et naturel. Longueur 23 cm.

La paire de maracas 460 266

Dès 4 ans



Fuzeau  
L'art de musicaliser & s'éveiller

### Œufs sonores

Solides, légers et ergonomiques, ces œufs sonores peuvent être comparés à des petites maracas et donnent le rythme ! Tonalité médium.  
Hauteur : 5,5 cm. Poids : 46 g.

La paire d'œufs sonores 897 275

Dès 3 ans

Dès 4 ans

Fuzeau  
L'art de musicaliser & s'éveiller



### Couronne de cymbalettes demi-lune

En PVC. Cet instrument à percussion donnera du rythme à vos danses, vos chansons...  
Dimension : Ø 23 cm.

La couronne de cymbalettes 861 443

Fuzeau  
L'art de musicaliser & s'éveiller

### Flûte à bec soprano baroque

En plastique. Modèle baroque. Offre, dans la catégorie des flûtes scolaires, un grand nombre de qualités : grandes justesse et précision dans l'attaque, équilibre parfait des trois registres de jeu, timbre riche, agréablement chargé en harmoniques. 3 parties livrées avec un étui semi rigide.

La flûte à bec 539 942

Dès 4 ans



Dès 3 ans

### Flûte à bec

En plastique. Doigté baroque. Avec une housse.

La flûte à bec 985 022



Dès 3 ans

Fuzeau  
L'art de musicaliser & s'éveiller



### Jeu de 8 cloches accordées

Chacune de ces cloches 2 en 1, à frapper ou à secouer, fait entendre une note de musique. Les couleurs permettent de reconnaître très facilement la gamme diatonique et de jouer une mélodie.  
Hauteur : 14,5 cm, diamètre : 9 cm. En métal et plastique.

Le jeu 931 250



Dès 6 mois



**Bâton de pluie**

En PVC. Instrument à percussion pour stimuler l'oreille des plus jeunes. Longueur : 20 cm.

**Le bâton de pluie 863 556**



Dès 3 ans



**Guiro shaker**

Double utilisation : pour le guiro, il suffit de gratter la batte contre les aspérités du bois, pour le shaker, secouer l'instrument pour agiter les billes à l'intérieur et obtenir un son rythmé. Longueur : 13 cm. Ø 4,5 cm.

**Le guiro shaker 909 421**



Dès 4 ans

**Bâton de pluie**

Fabrique à partir de cactus (ramassés et non coupés), ce bâton de pluie contient des cailloux provenant de roche volcanique et produit un son ruisselant, utilisé par de nombreux percussionnistes mais aussi conteurs. Longueur : 75 cm.

**Le bâton de pluie 532 900**



Dès 3 ans

**Tutofuz 12 instruments**

Pour créer un atelier rythmique avec 12 percussions.

**Contient :** 1 paire de maracas en bois, 1 couronne de 12 cymbalettes, 1 tambourin 20 cm, 1 paire de claves coco 20 cm, 1 tube résonant 2 tons, 1 triangle 13 cm, 1 castagnette à manche 20 cm, 1 guiro shaker, 1 cabassa, 1 chenille, 1 guiro 35 cm, 1 couronne de 5 grelots et 1 livret 17 x 22 cm de 48 pages.

(Les éditions Fuzeau se réservent le droit de changer un instrument et de le remplacer par un autre de la même valeur).

**Le lot 319 288**



**Composition de la malle**

- 2 paires de 4 grelots
- 1 paire de claves acacia 18 cm
- 1 paire de claves coco 20 cm
- 2 guiro-blocks 2 tons
- 1 tube résonant pour rose 2 tons
- 1 tamb. pour rose Ø 20 cm
- 1 octo-block
- 2 bracelets de 5 grelots
- 1 castagnette
- 1 palette - L. 35 cm
- 1 cour. de 6 paires de cymb. Ø 20 cm
- 2 tamb. pour rose Ø 25 cm 4 paires de cymbalettes

- 1 castagnette à manche
- 2 paires d'os "maracas"
- 1 taya harmonique
- 1 triangle 13 cm
- 1 triangle 16 cm
- 1 slize bois
- 1 paire de castagnettes à doigts
- 1 couronne de grelots
- 1 kazo
- 1 tan-tan
- 1 paire de maracas



Dès 3 ans



**Malle 28 instruments de musique**

Cette malle est conçue pour respecter une harmonie entre les différentes sonorités et est spécialement adaptée à une classe entière. Dimensions : 50 x 28 x 33 cm. (Les éditions Fuzeau se réservent le droit de changer un instrument et de le remplacer par un autre de la même valeur).

**La malle de 28 instruments 835 772**



Dès 3 ans



**Composition de la malle**

- 2 paires de 4 grelots
- 1 paire de claves acacia 18 cm
- 1 paire de claves coco 20 cm
- 1 tube résonant pour rose 2 tons
- 1 tambourin peau mouton Ø 15 cm 4 paires de cymbalettes
- 1 octo-block
- 1 castagnette

- 1 paire d'os "maracas"
- 1 triangle 13 cm
- 2 bracelets de 5 grelots
- 1 paire de castagnettes à doigts
- 1 castagnette à manche
- 1 kazo
- 1 tan-tan

**Malle 16 instruments de musique**

Une malle idéale pour un petit groupe. Elle permet de découvrir des techniques de jeux propres aux percussions. Dimensions : L 40 x H 23 x P 24 cm. (Les éditions Fuzeau se réservent le droit de changer un instrument et de le remplacer par un autre de la même valeur).

**La malle de 16 instruments 754 504**



Dès 3 ans

**À la portée des tout-petits**

Répertoire de 10 chansons destiné à aborder les phonèmes le plus souvent rencontrés. Imprimé dans le livret, un lien web conduit vers un site très intuitif où l'on retrouve chaque chanson en version chantée et play-back, les partitions et des activités.

**Le livret 870 262**

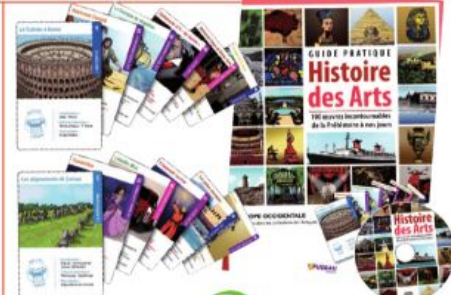

Dès 5 ans

**Histoire des Arts**

Ce guide vous invite à la rencontre de 100 œuvres incontournables sur l'histoire des arts et à découvrir de grands personnages comme Shakespeare, Mozart, Molière. Vous y trouverez un jeu de 100 cartes, 100 pistes d'ouverture et 700 questions posées. **Contient :** 1 livre illustré de 220 pages, 1 CD avec 22 extraits musicaux et 100 cartes.

**Le pack 372 902**

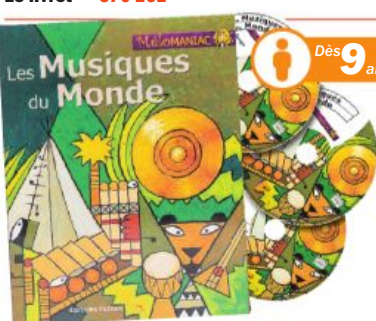

Enrichissement rapide à la culture musicale

**Les Musiques du Monde**

De la salsa cubaine aux chants inuits, des cornemuses celtiques aux tambours africains, vous approcherez les pratiques les plus colorées de la planète !

**Coffret contenant :** 1 livre de 176 pages + 150 photographies + 3 CD (90 extraits musicaux).

**Le coffret livre + 3 CD 877 306**







**Jeu de cartes**

Étui carton.

**Le jeu de 32 cartes 487 669**

**Le jeu de 54 cartes 528 070**



**Jeu de tarot**

Boîte carton.

**Le jeu de 78 cartes 845 216**



Dès 4 ans



**Jeu de 7 familles classique**

48 cartes.

**Le jeu 855 367**



Dès 5 ans



**Piou piou**

Panique dans le poulailler !

Les œufs doivent éclore avant que le renard ne les croque.

**Contenu** : 47 cartes et 18 cartes œufs/poussins.

De 2 à 5 joueurs.

**Le jeu 987 895**



Dès 3 ans



**BATA-WAF**

Jeu de bataille révisité pour les plus petits, de 36 cartes plastifiées.

**Le jeu 253 622**



**Jeu de 7 familles**

42 cartes pour réunir les familles de 7 pays ou encore les 7 familles en fonction de leurs époques.

Dès 5 ans

**Le jeu**

**1 Les pays 227 711**

**2 L'histoire 826 710**



Dès 5 ans



**Piratatak**

Aventureux ou prudent, à chacun sa stratégie pour construire son bateau avant que les pirates ne l'attaquent !

**Contenu** : 55 cartes et 1 règle du jeu. De 2 à 4 joueurs.

**Le jeu 465 718**



Dès 5 ans



**Sardines**

Jeu de mémoire dans lequel il faut retrouver un maximum de sardines parmi celles cachées au fond de la boîte !

**Contenu** : 10 cartes « boîte à sardines », 40 cartes « sardines » et 1 règle du jeu. De 2 à 4 joueurs.

**Le jeu 973 889**



Dès 3 ans

**Jeu de cartes UNO junior**

Même principe que le UNO classique mais avec des illustrations enfantines. 56 cartes.

De 2 à 4 joueurs.

**Le jeu 639 563**



Dès 7 ans

**Jeu de cartes Color Addict**

Le joueur doit se débarrasser le premier de toutes ses cartes en superposant les mots, les couleurs, les deux... 110 cartes. De 2 à 6 joueurs.

**Le jeu 728 758**



Dès 7 ans

**Jeu de cartes UNO**

Débarassez-vous de toutes vos cartes avant les autres joueurs ! Facile à comprendre, UNO est un jeu de 108 cartes assorties. De 2 à 10 joueurs.

**Le jeu 292 284**



Dès 10 ans

**6 qui prend !**

Mélange de réflexion, de stratégie et de hasard ! Il faut placer ses cartes dans les différentes rangées sans jamais poser la 6ème. Le but du jeu est d'avoir à la fin de la partie le moins de têtes de boeufs.

**Contenu** : 104 cartes et 1 règle du jeu.

De 2 à 10 joueurs.

**Le jeu 564 571**





Dès 2 ans



### Little circuit

Jeu de parcours pour les plus jeunes.

**Contenu de la boîte :** 6 cartes en carton épais, 4 animaux en plastique, 15 jetons et 1 gros dé. De 2 à 4 joueurs.

**Le jeu 375 940**



Dès 2 ans



### À l'abri des zanimos

Jeu coopératif dans lequel il faut mettre les animaux à l'abri avant l'arrivée de la tempête.

**Contenu :** 1 plateau abri, 12 jetons animaux, 1 tuile nuage, 5 jetons gouttes, 2 dés en bois et 1 règle du jeu. De 2 à 4 joueurs.

**Le jeu 503 302**



Dès 3 ans



### Hop ! Hop ! Hop !

Jeu de coopération dans lequel il faut emmener tous les moutons dans la bergerie. Mais attention au vent !

**Contenu :** 1 plateau de jeu (4 pièces), 1 bergerie, 1 pont, 10 pilotis, 1 bergère, 9 moutons, 1 bâton, 1 chien, 1 dé et 1 règle du jeu. De 2 à 6 joueurs.

**Le jeu 276 225**

Dès 3 ans

### Le jeu de l'oie

Jeu de parcours où l'on déplace les pions en fonction du résultat de deux dés. Le plateau de jeu composé de 63 cases en spirale comporte un certain nombre de cases pièges. Le but est d'arriver le premier à la dernière case.

**Contenu :** 1 plateau de jeu en carton épais 33 x 33 cm, 4 socles en plastique, 4 oies en carton, 2 dés et 1 règle du jeu. De 2 à 4 joueurs.

**Le jeu 218 884**



Dès 3 ans

### Coucou Hibou Coucou !

Jeu coopératif dans lequel les joueurs vont faire équipe pour que tous les hiboux soient rentrés à la maison avant le lever du soleil.

**Contenu :** 1 plateau de jeu 42,5 x 42,5 cm en carton, 6 hiboux, 50 cartes, 1 jeton soleil, 1 enveloppe de rangement et 1 règle du jeu. De 2 à 4 joueurs.

**Le jeu 144 490**



Dès 3 ans

### Les petits chevaux

Jeu de parcours où l'on déplace les pions en fonction du résultat d'un dé. Chaque joueur possède une écurie de 4 chevaux. Le premier joueur à faire terminer la course à tous les chevaux de son écurie gagne !

**Contenu :** 1 plateau de jeu 33 x 33 cm, 16 socles en plastique, 16 chevaux en carton, 1 dé et 1 règle de jeu. De 2 à 4 joueurs.

**Le jeu 373 327**



Dès 4 ans



### Jeu de Dada et de l'Oie réversible

Plateau en bois massif de 29 x 29 cm et d'1,5 cm d'épaisseur, présentant 1 jeu sur chaque face. De 2 à 4 Joueurs.

**Le jeu réversible 270 809**



Dès 4 ans



### Labyrinthe junior

Il faut découvrir le maximum de trésors en prenant garde aux murs et aux couloirs qui ne cessent de bouger !

**Contenu :** 1 plateau de jeu, 17 plaques couloir, 12 jetons trésor, 4 fantômes et 1 règle du jeu. De 2 à 4 Joueurs.

**Le jeu 166 919**

Dès 6 ans

### Grand coffret 8 jeux de société

Mallette de jeux en PVC robuste permettant de jouer : petits chevaux, jeu de l'oie, jeu de dames, marelle, loup et brebis, qui perd gagne, 1 contre tous.

**Contenu :** 2 dés, 8 petits chevaux, 40 pions (20 noirs + 20 blancs), 1 règle des jeux. De 2 à 4 joueurs.

**Le coffret de jeux 265 758**



Dès 6 ans

### Boîte de 250 jeux de société

Dont les grands classiques tels que le jeu de l'oie, les petits chevaux, les dames, le loto... Dimensions de la boîte : 41 x 33 x 6,5 cm.

**La boîte de jeux 716 269**



Dès 3 ans



**Loto bingo junior**

Loto bingo découverte avec, en plus des chiffres habituels, des animaux et des couleurs.  
**Contenu :** 1 boulier en plastique, 10 cartes recto/verso, 60 pions, 10 boules chiffres, 10 boules animaux, 10 boules couleurs, 10 jetons coupe et 1 notice.

**Le jeu 998 333**

La version du loto basique et incontournable



**Jeu du loto**

Mallette de rangement en plastique qui contient 48 cartons de loto et 90 pions.

**Le jeu 107 674**

**La recharge de 48 cartons 473 275**

Dès 8 ans



**Jeu loto bingo de luxe**

**Contenu :** loterie traditionnelle en métal de 17 cm de diamètre, tableau en bois massif de 34,5 x 25,5 cm, épaisseur 1,5 cm, 90 boules en bois, 48 cartons de loto, 150 jetons en bois.

**Le jeu 785 761**

**Mikado**

L'objectif est d'enlever les bâtonnets les uns après les autres sans qu'aucun autre bâtonnet ne bouge.  
**Contenu :** 41 bâtonnets de 18 cm livrés dans une pochette.

**Le jeu 505 439**

Dès 6 ans



**Mikado géant**

28 bâtonnets en bois longs de 33 cm, rangés dans une boîte en bois avec couvercle coulissant. Règle du jeu fournie. Pour tous.

**Le jeu 820 490**

Dès 6 ans

Dès 8 ans

Dès 8 ans

**Jeu de dames chinoises**

Jeu de stratégie, ludique et éducatif. Plateau et pions en bois massif. Ø 29 cm. De 2 à 6 joueurs.

**Le jeu 961 563**



**Jeu du solitaire**

Jeu classique qui permet de développer la concentration et l'anticipation chez les enfants. Plateau en bois massif de 29 cm de diamètre et ses 33 billes en bois.

**Le jeu 749 560**



Dès 6 ans

**Jeu de dames**

Jeu de société classique qui développe la stratégie et l'anticipation. Plateau et pièces en bois massif de 29 x 29 x 1,6 cm. Règle du jeu fournie. Pour 2 joueurs.

**Le jeu 429 118**



Dès 7 ans

**Jeu d'échecs**

Jeu de stratégie. Plateau en bois massif de 29 x 29 cm et d'1,5 cm d'épaisseur et ses 32 pièces en bois massif. Pour 2 joueurs.

**Le jeu 546 192**



Dès 8 ans



**Jeu d'échecs et de dames magnétique**

Plateau aimanté dépliant, finition PVC, imitation bois. Une fois replié, les pièces se rangent à l'intérieur. Dimensions : 24 x 24 cm.

**Le jeu 862 216**





### Abalone

Jeu de stratégie et de réflexion.

**Objectif** : être le premier à éjecter 6 billes adverses hors de l'hexagone, bille après bille.

**Contenu** : 1 plateau de jeu plastifié hexagonal de 27 x 31 cm, 14 billes de porcelaine noires et 14 blanches. Pour 2 joueurs.

**Le jeu** 325 602

Dès 7 ans



### Triomino Junior

**Contenu** : 36 Triominos dont 1 joker en carton épais, 4 chevalets de couleur en plastique de 19 cm, 60 pièces et 1 règle du jeu.

**But du jeu** : gagner le plus possible de pièces en plaçant correctement ses Triominos.

**Intérêts pédagogiques** : perfectionnement dans les nombres tout en incluant stratégie et réflexe. De 2 à 4 joueurs.

**Le jeu** 540 351

Dès 5 ans



### Domino 9

24 variantes de jeu sont proposées dans le livret inclus.

Particularité : les dominos vont jusqu'à 9 points au lieu de 6 habituels.

**Contenu** : 55 dominos à points en 9 couleurs 5 x 2,5 cm aux bords arrondis. De 1 à 11 joueurs.

**Le jeu** 203 647

Dès 4 ans

Dès 4 ans

### Jeu de réflexion

Il faut reproduire le plus vite possible la carte tirée au sort pour gagner la partie.

**Contenu** : 2 supports 9 x 9 cm, 16 billes de 4 couleurs et 14 cartes de jeu en carton. Pour 2 joueurs.

**Le jeu** 370 144

Dès 6 ans

### V-CUBE 3 classic

Nouvelle gamme de cubes puzzles 3D rotatifs de haute qualité. Pas de stickers, la couleur est injectée dans le cube.

**Le cube** 934 523



Dès 8 ans

### Reverschip

La version magnétique

du jeu Reversi. Le but est de bloquer le pion de l'adversaire par deux pions de l'autre couleur.

On retourne alors le pion qui change de couleur et passe dans notre camp.

Celui qui a le plus de pions à sa couleur est le gagnant.

**Contenu de la boîte** : 1 damier magnétique 25 x 25 cm de 64 cases, 64 pions reversibles noir / blanc. Pour 2 joueurs.

**Le jeu** 549 283



### Le Pyradomino

Jeu de dominos triangulaires qui développe

le sens de l'observation. Le joueur doit faire correspondre

2 chiffres (et non 1 seul) grâce à la forme triangulaire du domino qui présente 3 faces, donc 3 possibilités de jeu.

**Contenu** : 56 triominos et 4 chevalets en plastique.

Dimensions des dominos : 3,5 cm de côté.

De 2 à 4 joueurs.

Dès 6 ans

**Le jeu** 583 964

### Domino classique

Retrouvez sous son format classique cet étui composé de 28 dominos 5 x 2,5 cm à 6 points.

**Le jeu** 858 741

Dès 4 ans

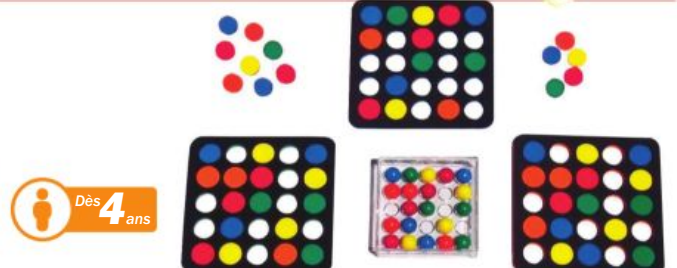

Dès 4 ans

### Speedy match

Jeu de concentration et d'observation qui consiste

à reproduire le plus vite possible le boulier placé au centre.

**Contenu** : 1 boulier scellé en PVC avec 20 billes de couleurs, 5 plaques perforées en EVA et 125 pions de 5 couleurs.

Pour 5 joueurs.

**Le jeu** 223 191



Dès 5 ans



**Scrabble Junior**

Illustrations réactualisées et pions en plastique. Plateau recto-verso :  
 • Recto pour les benjamins de 5 à 7 ans : le but est de recouvrir les lettres des mots déjà écrits sur le plateau.  
 • Verso pour les 8 à 10 ans : permet de jouer de façon plus classique en croisant des mots pour gagner des points en fonction du nombre de lettres utilisées.  
 De 2 à 4 joueurs.

Le jeu 603 333

Dès 10 ans



**Scrabble**

Le but du jeu est de composer des mots pour obtenir le maximum de points et gagner la partie. Le nombre de points est calculé selon la position des lettres sur le plateau et selon leurs valeurs.  
**Contenu :** 1 plateau de jeu, 102 lettres en plastique, 4 chevalets, 1 sac et la règle du jeu. De 2 à 4 joueurs.  
 Le jeu 913 649



Dès 6 ans

**Story Cubes**

Il n'y a pas de mauvaise façon de jouer, il faut laisser les dessins guider l'imagination. Le cerveau pense en images et trouvera facilement des liens entre les symboles. Plus vous jouez, plus il vous est facile d'inventer de longues et belles histoires !  
**Contenu de la boîte :** 9 dés de 6 faces représentant 54 images, règle du jeu. À partir d'1 joueur.  
 Le jeu 672 029

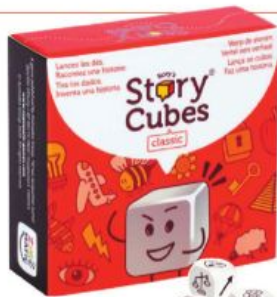

Dès 6 ans

**Jeu du Yam**

Le but du jeu est de réaliser les combinaisons de points qui permettront de remplir les 12 cases de la feuille de marque pour obtenir le total le plus élevé.  
**Contenu :** 5 dés, 1 bloc de marque et 1 règle du jeu. À partir d'1 joueur.  
 Le jeu 762 044

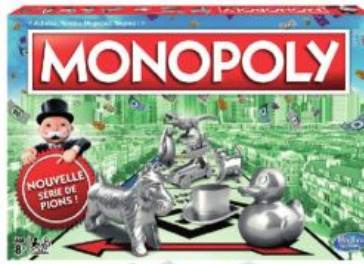

**Monopoly classique**  
 Le but est d'être le joueur le plus riche à la fin de la partie, quand les autres joueurs ont fait faillite. Ce jeu développe la stratégie et l'apprentissage du rendu de la monnaie.

**Contenu :** 1 plateau de jeu en carton épais 50 x 50 cm, 8 pions, 28 titres de propriété, 16 cartes « chance », 16 cartes « caisse de communauté », 32 maisons vertes, 12 hôtels rouges, 2 dés, 1 dé spécial, 1 paquet de billets de banque Monopoly de 1 à 500 euros et 1 règle du jeu.  
 De 2 à 6 joueurs.

Le jeu 705 678

Dès 8 ans



PRODUIT VERT

Dès 3 ans

**Dé en bois**

Mini coffret de 6 dés en bois de 1,5 cm de côté.  
 Les 6 dés 752 296



Dès 5 ans



**Takamachi**

Pour gagner, il faut être attentif et rapide pour être le premier à se débarrasser de ses dés !  
**Contenu :** 12 dés, 1 sablier 10 secondes et 1 notice de règles du jeu.  
 De 2 à 4 joueurs.  
 Le jeu 865 540



Dès 6 ans

**Shut the box**

Ou fermez la boîte !  
 Jeu de dés et de hasard qui se joue à deux.  
**Contenu :** 1 support en bois de jeu 34 x 23 cm, avec au centre 2 réglettes de jetons numérotés de 1 à 9, et de chaque côté une piste de feutrine verte, 4 dés en bois et 1 règle du jeu.  
 Le jeu 359 661



**Dé à jouer**

Couleurs : bleu, rouge, jaune, vert et noir. 1,6 cm de côté.  
 Le sachet de 50 dés 682 692



**Dé géant**

En mousse, utilisable pour les jeux de groupe ou l'éveil des mathématiques.  
 Dimensions : 16 x 16 cm.  
 Le dé 726 998



Dès 7 ans

**Touché coulé**

Le premier à couler la flotte ennemie gagne la partie.

**Contenu :** 2 consoles de jeu portables en plastique 23 x 17 cm, 2 grilles cibles en plastique, 2 cartes décor, 10 navires, 241 torpilles (73 rouges et 168 bleues), autocollants et règle du jeu. Pour 2 joueurs.

**Le jeu 689 894**



Dès 7 ans

**Playmind**

Jeux de mémoire et de stratégie pour trouver la combinaison secrète composée par un adversaire en un minimum de coups.

**Contenu :** 1 plateau PVC 35 x 15 cm, 190 pions répartis en 8 couleurs, 65 fiches de score blanches et noires, 4 fiches rouges et bleues pour le pointage des résultats. Pour 2 joueurs.

**Le jeu 542 601**



**Quoridor**

Jeux de réflexion dont le but est d'atteindre la première ligne opposée. Les joueurs jouent chacun leur tour et ont la possibilité d'avancer leur pion ou de poser une bannière.

**Contenu :** 1 plateau de jeu en bois, 4 pions en bois, 20 bannières en bois, 1 sac de rangement et 1 règle du jeu. De 2 à 4 joueurs.

**Le jeu 901 113**



Dès 8 ans

**4° Fiche - Puissance 4**

Consiste à aligner 4 fiches de même couleur verticalement, horizontalement ou en diagonale. Développe l'observation et l'orientation dans l'espace.

**Contenu :** 42 pions de 2 couleurs différentes et 1 support de jeu en plastique. Dimensions : 28 x 26 cm. Pour 2 joueurs.

**Le jeu 514 613**

Dès 6 ans



Renforce la mémoire visuelle et les réflexes

Dès 2 ans

**Mon premier Le Lynx**

Essayer de repérer sur le plateau de jeu les images tirées au hasard.

**Contenu :** 1 plateau de jeu, 36 cartes, 1 boîte à monter, 1 règle du jeu. De 2 à 4 joueurs.

**Le jeu 136 782**



**Clac Clac**

Chaque disque est aimanté et combine 3 symboles dans 3 couleurs différentes. Les 2 dés lancés indiquent le symbole à trouver et dans quelle couleur. Il faut s'emparer du maximum de disques reproduisant la combinaison en les empilant Clac Clac. Gare aux pénalités si on se trompe !

**Contenu :** 36 disques Ø 4 cm, 1 dé symbole, 1 dé couleur et 1 règle du jeu. De 2 à 6 joueurs.

**Le jeu 977 370**



Dès 4 ans

**Côté mode**

Il faut aider les personnages à s'habiller en fonction des saisons, mais attention à l'ordre !

**Contenu :** 1 socle de jeu, 8 tuiles transparentes avec motifs et couleurs, 4 tuiles de personnages, 1 livret de 80 défis et leurs solutions. 1 joueur.

**Le jeu 199 145**



Dès 4 ans



**Pique Plume**

Un jeu de mémoire plein de surprises. Case après case, 4 poules en bois cherchent leur chemin en retournant, au centre du parcours, la carte cachée correspondant à la case suivante. C'est une course folle, car chacun essaye de rattraper les volatiles adverses pour les déplumer ! La première poule ou le premier coq qui réussit à plumer tous les autres a gagné.

**Contenu :** 24 cartes en forme d'oeuf, 12 cartes octogonales, 2 poules et 2 coqs en bois, 4 plumes en bois, règle du jeu. De 2 à 4 joueurs.

**Le jeu 876 834**

**Jeu du Lynx**

Le joueur le plus rapide à repérer les images sur le plateau gagne. Permet à l'enfant de développer ses notions d'observation, d'association, de rapidité et de mémorisation avec application.

**Contenu :** 1 plateau de jeu, 400 cartes, 18 jetons de couleur et 1 pioche. De 1 à 6 joueurs.

**Le jeu 747 419**



Dès 6 ans







**Pallina**

Fabriqué en bois de bambou.

Le but du jeu consiste à retirer les baguettes pour faire tomber les billes des autres joueurs. Le gagnant est celui dont la bille tombe en dernier.

**Contenu :** Jeu en bambou composé d'un réceptacle, de 20 baguettes de 4 couleurs, de 16 billes en bois de 4 couleurs. Dimensions : 26 x 22 cm. De 2 à 4 joueurs.

**Le jeu 687 630**



**Tour géante XXL**

L'objectif est de construire une tour en superposant les blocs en bois, puis de les retirer un à un sans que celle-ci ne s'écroule. Hauteur maxi : 1 m.

**Contenu :** 60 plaques en bois 20 x 4,5 x 2,5 cm colorées, 1 dé et 1 sac de rangement. 1 joueur et plus.

**Le jeu 117 902**



**Le cochon qui rit**

La construction du cochon qui rit se fait pièce par pièce (membre par membre !).

Les dés affichant 6 donnent le droit au joueur de commencer à assembler son cochon, les as lui permettent de placer les « attributs » : pattes, oreilles, yeux... Pour avoir le droit de placer la queue, il faut faire deux as. Le gagnant est celui qui est le premier à avoir reconstitué son ou ses cochon(s) !

**Contenu :** 4 cochons en plastique solide de 7 cm, 16 pattes, 8 oreilles, 4 queues, 8 yeux, 1 cornet, 3 dés. De 2 à 4 joueurs.

**Le jeu 222 544**



**Twister**

Chacun suit les instructions de la roulette et positionne ses mains et ses pieds sur les pastilles de couleurs du tapis annoncées.

**Contenu :** 1 tapis en plastique 115 x 173 cm, 1 roue en carton épais Ø 25 cm et une flèche. Dès 2 joueurs.

**Le jeu 813 725**



**Qui est-ce ?**

Le plus célèbre des jeux de logique et de déduction... Mais qui se cache derrière la carte mystère ? Il faut poser les bonnes questions pour être le premier à découvrir le personnage mystère de son adversaire.

**Contenu :** 2 plateaux de jeux à assembler (25 x 24 cm), 2 grilles recto/verso fournies (personnages ou animaux), 48 cartes de personnages, 24 cartes mystère, 4 indicateurs de personnages, 2 indicateurs de score et la règle du Jeu. Pour 2 joueurs.

**Le jeu 192 666**



**1000 Bornes**

Jeu traditionnel français passionnant dont le but est de franchir 1000 kilomètres en parant intelligemment les embûches de ses adversaires. De 2 à 8 joueurs.

**Le jeu 241 579**



**Imagine famille**

Jeu d'ambiance qui consiste à faire deviner un animal, un objet, un métier, un personnage... avec des cartes transparentes à assembler, superposer et animer.

**Contenu :** 1 plateau de jeu, 60 cartes transparentes, 120 cartes devinettes, 24 jetons et 1 règle du jeu. De 3 à 8 joueurs.

**Le jeu 478 127**



**Loups-garous de Thiercelieux**

Chaque joueur reçoit une carte de personnage, (avec une fonction ou une particularité bien précise) tandis que le ou les loups-garous sont désignés en secret. L'un des joueurs ne reçoit pas de carte. Il sera le meneur de jeu et il aura le privilège d'assister aux actions de tous les autres joueurs.

**Contenu :** 24 cartes et 1 règle du jeu. De 8 à 18 joueurs.

**Le jeu 498 827**





## Halli Galli junior



Dès 4 ans

Chacun leur tour, les joueurs posent des cartes clowns multicolores sur la table. Lorsque deux clowns rieurs de même couleur sont visibles, il faut vite sonner la cloche. Le joueur le plus rapide reçoit alors tous les clowns retournés.

Mais attention aux clowns tristes qui gâchent la fête en vous faisant perdre des cartes ! Le gagnant est celui qui a le plus de cartes à la fin de la partie.

**Contenu :** 54 cartes, 1 cloche et 1 règle du jeu. De 2 à 4 joueurs.

**Le jeu 308 177**



Dès 6 ans



## Halli Galli

Une appétissante salade de fruits se prépare. Mais pour la réussir et remporter des cartes, il faut bien calculer le nombre de fruits présents sur la table. Chacun leur tour, les joueurs retournent une carte de leur pile.

Quand 5 fruits de la même sorte sont présents sur la table, il faut alors vite sonner pour récolter des cartes. Le gagnant est celui qui a le plus de cartes à la fin de la partie.

**Contenu :** 56 cartes, 1 sonnette et 1 règle du jeu. De 2 à 6 joueurs.

**Le jeu 147 992**



Dès 4 ans

PRODUIT VERT

## Dobble Kids

C'est la version simplifiée du Dobble avec des animaux.

**Contenu :** 30 cartes représentant chacune 6 animaux.

De 2 à 5 joueurs.

**Le jeu 418 207**



Dès 6 ans

PRODUIT VERT



## Dobble

Jeu d'observation et de rapidité dans lequel tous les joueurs jouent en même temps. 5 variantes de jeux possibles. Quel que soit le jeu choisi, repérez plus vite que vos adversaires le seul et unique symbole identique entre deux cartes puis nommez-le à haute voix. Récupérez ensuite la carte comportant le même symbole que la vôtre, défaussez votre carte ou refilez-la à un adversaire, selon les règles de la variante à laquelle vous jouez.

**Contenu :** 55 cartes comportant chacune 8 symboles. De 2 à 8 joueurs.

**Le jeu 297 457**



## Dobble 123

C'est la version simplifiée du Dobble pour les plus jeunes, avec des couleurs, des symboles et des chiffres.

**Contenu :** 30 cartes avec 6 images par carte et 1 notice.

**Le jeu 824 912**



Dès 4 ans



## Time's up! Kids

L'objectif est de faire deviner aux joueurs une image sans la nommer, ni la montrer.

**Contenu :** 220 cartes illustrées, 1 sablier, 1 sac de rangement, 1 règle du jeu. De 2 à 12 joueurs.

**Le jeu 151 462**



Dès 7 ans



## Jungle Speed

Jungle speed est un jeu poilant qui permet de mesurer réflexes et vivacité. Chacun possède des cartes dont il devra se débarrasser pour emporter la partie tandis qu'un totem de bois trône au centre de la table.

**Contenu :** 1 totem en bois, 1 règle du jeu, 70 cartes et 1 sac de rangement. De 2 à 10 joueurs.

**Le jeu 605 398**



## Time's up! Family

Pour gagner, pas besoin d'être premier de la classe. Il suffit d'être vif, malin et inspiré et de savoir reprendre son souffle entre deux fous rires !

**Contenu :** 220 cartes représentant 440 objets, métiers et animaux à trouver, un carnet de résultats, un sablier de 40 secondes, une règle du jeu et un sac pour emporter votre jeu partout. De 4 à 12 joueurs.

**Le jeu 380 167**



## Wasabi

Un seul but : Se débarrasser de ses dés.

Le piège : moins vous en avez, et plus ce sera difficile.

**Contenu :** 24 dés, 36 cartes, 1 sac de transport et 1 règle du jeu. De 2 à 6 joueurs.

**Le jeu 311 948**







Dès 4 ans



**Le petit chaperon rouge**

Il faut aider le petit chaperon rouge à trouver son chemin pour rejoindre Mère-Grand et résoudre 24 défis de difficultés différentes pour y parvenir.  
**Contenu :** 1 plateau de jeu en plastique 19,5 x 19,5 cm, 2 figurines, 5 tuiles, 3 sapins, 1 maison, 1 bande dessinée et 1 livret de 48 défis. 1 joueur.

**Le jeu 698 022**



Dès 5 ans



**Il était une ferme**

Il faut garder les animaux séparés. Pour cela, il faut lever des défis en déplaçant les clôtures dans la prairie !  
**Contenu :** 1 support de jeu en PVC avec 7 barrières dont 3 mobiles, 2 chevaux, 2 vaches, 2 moutons, 2 cochons, 3 abreuvoirs et 1 livret de 60 défis. 1 joueur.

**Le jeu 679 487**

Dès 3 ans



**Les 3 petits cochons**

Il faut déplacer les maisons pour que les cochons puissent jouer à l'extérieur ou bien à l'intérieur pour les protéger du loup, selon les défis.

**Contenu :** 1 plateau de jeu en plastique dur 19,5 x 19,5 cm, 3 cochons, 1 loup, 3 maisons, 1 livret de 48 défis, 1 livre de conte illustré et 1 notice. 1 joueur.

**Le jeu 455 071**

Dès 6 ans



**Cache Noisettes !**

Il faut aider les écureuils à cacher les noisettes dans les trous en choisissant 1 défi parmi les 60 proposés.  
**Contenu :** 1 support de jeu en plastique en 2 parties 15 x 15 cm formant 1 coffret, 4 écureuils, 5 noisettes, 1 fleur, 1 livret de défis et 1 règle du jeu. 1 joueur.

**Le jeu 342 173**



Dès 6 ans

**Katamino**

Joué seul, KATAMINO est un casse-tête intelligent et évolutif. Son plateau de jeu modulable offre plusieurs degrés de difficulté et s'adapte à tous. Il faut réaliser des ensembles parfaits appelés PENTAS en juxtaposant plusieurs Pentaminos sur le plateau. Joué à 2, chacun place à tour de rôle un Pentamino sur l'échiquier : le vainqueur est celui qui, en posant la dernière pièce, met l'adversaire dans l'impossibilité de jouer.

**Contenu :** 20 pièces en bois colorées dont 12 pentaminos, 1 plateau de jeu, 1 planche d'exemples, 6 tableaux-grilles pour réaliser 500 Pentas, 1 plateau pour jouer à 2 et les règles du jeu. Durée de la partie : 15 minutes. 1 joueur.

**Le jeu 559 171**

**Rush hour junior**

Voici un casse-tête plutôt amusant. Faites glisser les véhicules en avant ou en arrière afin de libérer le camion du marchand de glace de ce trafic infernal. Bien entendu, aucun véhicule ne doit être soulevé.  
**Contenu :** 40 cartes de défis avec solutions au verso, 15 véhicules différents, 1 camion de glacier, 1 sac pour emporter son jeu partout et 1 règle de jeu. Durée de la partie : 10 minutes. 1 joueur.

**Le jeu 521 084**



Dès 5 ans



Dès 8 ans



**Rush hour**

40 défis de niveaux progressifs. L'objectif est toujours le même : sortir la voiture rouge d'un gros embouteillage en faisant glisser les autres voitures qui la bloquent.  
**Contenu :** 40 cartes de défis avec solutions au verso, 15 véhicules différents, 1 grille, 1 sac de rangement et 1 règle du jeu. 1 joueur.

**Le jeu 113 859**



Dès 6 ans

**IQ Fit**

120 défis pour encaster des pièces en 3D dans un plan de jeu en 2D.  
**Contenu :** 1 coffret de jeu et de rangement, 10 pièces colorées en 3D et 1 livret de 120 défis. 1 joueur.

**Le jeu 517 139**





Jouer à la marchande : quel plaisir de faire comme les grands. Vendre des fruits et des légumes, rendre la monnaie... Des jouets de qualité pour imiter les adultes au travers de jeux d'imitation.

Pour jouer au vendeur ou au client



**Maxi caisse de supermarché**

En plastique recyclable à 97%, très coloré pour jouer à la marchande.

Plusieurs espaces : caisse enregistreuse équipée d'1 micro et d'1 lecteur de carte bancaire, 1 réfrigérateur à garnir, 1 épicerie avec des fruits et des légumes à peser, 1 panneau d'ouverture avec horloge... Livrée avec 1 chariot de supermarché (H. 44 cm) et 50 accessoires. Fonctionne avec 2 piles LR03 non fournies. Dimensions : L 80 x l 60 x H 89 cm. À monter.

**Le maxi caisse de supermarché** 183 582  
**Le blister de 4 piles LR03** 217 928

Garantie **2 ans**

Dès **3 ans**

97% recyclable

**Smoby**



Dès **3 ans**

**Marchande grand modèle**

Une marchande en bois de grande taille pour imiter les commerçants et leurs clients. Il ne reste qu'à garnir les rayons de fruits et légumes pour les vendre. Sa structure en contreplaqué de bouleau (teinté naturel), son toit et ses étagères laqués lui confèrent un look unique. Livrée avec 5 ardoises, sans les fruits et les légumes. Dimensions : L 72 x H 121 x P 59 cm.

**La marchande** 119 362

**Caisse enregistreuse**

En plastique robuste, cette caisse est idéale pour l'apprentissage et la manipulation monétaire. Caisse avec calculatrice intégrée (solaire), pièces et billets factices, carte de crédit, bloc-notes et guide d'activités. Dimensions : L 26,5 x l 24 x H 15 cm.

**La caisse enregistreuse** 186 397

Dès **3 ans**



Dès **4 ans**

100% recyclable

Très pratique avec ses compartiments larges !

**Jeu de la monnaie**

Coffret de rangement avec couvercle en plastique pour pièces et billets en euros, à 85% de leur taille réelle. 160 pièces (20 de chaque) et 150 billets (20 de chaque sauf 10 pour les billets de 500 euros). Dimensions : L 63 x l 25,5 cm.

**Le jeu** 721 205



**Baril de 100 aliments**

En plastique. Tous les groupes de produits alimentaires sont représentés. Livrés dans un baril de rangement avec couvercle et poignée. Dimensions du baril : 29 x 25 x 29 cm. Dimensions du cookie : Ø 5 cm, ép. 1,5 cm

**Le baril de 100 aliments** 165 532

Dès **18 mois**



**Produits d'épicerie**

Lot de boîtes de conserve avec couvercle amovible et boîtes alimentaires en carton. Marquage des boîtes en français avec codes barres. Livré avec une carte bancaire en plastique.

**Le lot de 40 produits** 316 938

**Aliments**  
p.337







Dès 3 ans



**Colonne frigo et micro-ondes en bois** ■ ■

Le meuble comprend 1 micro-ondes situé au dessus d'1 frigo. À monter. Dimensions : L 38 x P 39,5 x H 86,5 cm.

Le meuble 642 786



Dès 3 ans



**Meuble de cuisine en bois** ■ ■

Le meuble comprend 1 plaque de cuisson 4 feux, 1 évier avec robinet (bassine fournie), 1 four, 2 tiroirs de rangement et 2 étagères. À monter. Dimensions : L 80 x P 39,5 x H 61,5 cm.

Le meuble 686 475



Dès 3 ans



**Meuble lingerie en bois** ■ ■

Le meuble comprend 1 lave-linge à hublot, 1 table à repasser, 1 sèche-linge et 1 tiroir. À monter. Dimensions : L 96 x P 39,5 x H 61,5 cm.

Le meuble 496 968



Smoby



Dès 3 ans

**Cuisine évolutive Tefal** ■ ■

En plastique rigide et résistant. Grâce à 2 plinthes amovibles, la hauteur du plan de travail augmente de 8 cm. Le meuble comprend 1 plaque de cuisson sonore, 1 four, 1 réfrigérateur, 1 évier, 1 hotte, 1 machine à café, 1 étagère et 1 coin repas. Livrée avec 31 accessoires. Fonctionne avec 2 piles LR03 non fournies. Dimensions : L 92 x l 44 x H 101 à 109 cm. Hauteur du plan de travail : 50 à 58 cm.

La cuisine 356 591

Le blister de 4 piles LR03 217 928

**Combiné tout en bois**

Dès 3 ans

En bois massif et verni. Cuisine multifonctions avec 4 plaques induction, 1 hotte avec lampe, 1 cafetière expresso, 1 évier et son robinet, 1 four micro-ondes avec une sonnerie, 1 réfrigérateur, 1 four et 1 lave-vaisselle. Livré avec 4 dinettes en métal : casserole, poêle, spatule et louche. Tableau noir sur le côté. À monter. Dimensions : L 97 x P 37 x H 97 cm.

Le meuble 632 532



Peintures à base d'eau

Smoby

Dès 3 ans

**Cocotte CLIPSO Tefal** ■ ■

En plastique résistant, il s'agit d'une réplique réaliste de l'autocuiseur CLIPSO Tefal®. Grâce au couvercle amovible, il suffit d'appuyer sur le bouton pour l'ouvrir et le fermer. Fonctionne sans pile. Dimensions : 18,5 x 12,5 x 12 cm.

La cocotte 198 749



**Dînette**

Dès 2 ans

Fabriquée à partir de 50 % de matières recyclées et 100% recyclables.

En plastique très résistant adapté au lave-vaisselle. 4 couleurs assorties. 12 assiettes plates Ø 13 cm, 12 assiettes creuses, 12 gobelets, 12 cuillères à café, 12 couteaux et 12 fourchettes.

Le lot de 72 pièces 130 090



Smoby



Dès 3 ans

**Bouilloire Tefal** ■ ■

En plastique résistant, il s'agit d'une réplique réaliste de la bouilloire EXPRESS Tefal®. Grâce à son réservoir étanche, il suffit de le remplir d'un peu d'eau et de tirer sur le bouton pour entendre un bruit de chauffe. Fonctionne sans pile. Dimensions : 11 x 8 x 13,5 cm.

La bouilloire 177 425



Dès 3 ans

**Batterie de cuisine**

En plastique très résistant, aux couleurs gris métal et noir brillant. Contient : 1 faitout, 1 bouilloire, 1 cocotte minute, 1 poêle, 1 louche, 1 grande cuillère et 2 spatules.

L'ensemble de 8 pièces 467 926



**Tablier de cuisine et accessoires**

Comprend 4 pièces en tissu (1 tablier à nouer avec poche, 1 toque, 1 gant et 1 manique) et 5 cuillères à mesurer en plastique. Lavable à la main. Hauteur du tablier : 53 cm.

Le tablier et ses accessoires 372 785

Dès 3 ans





Dès 3 ans



**Machine à expresso en bois**

Peintures à base d'eau.

Avec 1 machine à expresso, 1 brique de lait, 1 sucrier, 1 dosette café en feutrine, 1 tasse Ø 6,5 cm et 1 cuillère. Dimensions : 17,5 x 10,7 x 19 cm.

Le machine à expresso 823 472

Dès 3 ans



**Toaster en bois**

Peintures à base d'eau.

Avec 1 grille-pain, 1 assiette plate Ø 12 cm, 1 couteau, 1 pot de miel, 2 tartines et 1 morceau de beurre. Dimensions : 18 x 8 x 11 cm.

Le toaster 146 193

Dès 3 ans



**Mixeur en bois**

Peintures à base d'eau.

Avec 1 mixeur articulé, 1 bol en plastique Ø 14 cm, 1 sachet de farine et 1 sachet de sucre. Dimensions : 21 x 12 x 18 cm.

Le mixeur 905 750

Dès 3 ans



**Cœuf multi-matières**

Peintures à base d'eau.

Boîte à œufs en carton épais contenant 3 œufs durs en bois avec scratch et 3 œufs au plat en feutrine dans leurs coquilles en plastique.

La boîte de 6 œufs 734 552

Dès 3 ans



**Viande et poisson multi-matières**

Peintures à base d'eau.

En plastique, bois, tissu et/ou feutrine. Comprend 1 poisson aimanté, 1 steak à scratch, 1 cuisse de poulet à désosser, 2 tranches de lard, 1 quartier de citron et 1 couteau en plastique.

Les 7 pièces 595 470

Fabriqués à partir de 50 % de matières recyclées.



Dès 2 ans

**Panier de légumes**

Légumes taille réelle en plastique souple : 1 concombre, 1 céleri, 2 courgettes, 1 aubergine, 2 oignons, 1 poivron vert, 1 poivron jaune, 2 tomates, 3 pommes de terre et 1 fenouil.

Le panier de 15 pièces 181 822



**Panier de fruits**

Fruits taille réelle en plastique souple : 2 bananes, 2 citrons, 2 oranges, 1 pomme rouge, 1 pomme verte, 1 poire jaune, 1 poire verte, 2 grappes de raisin noir, 1 prune jaune, 1 prune bleue et 1 figue.

Le panier de 15 pièces 337 883



**Assortiment viandes et frites**

En plastique : 1 côte de porc, 1 pilon de poulet, 1 steak haché, 1 jarret, 1 saucisse, 1 saucisson sec, 1 tranche de rôti et 5 frites.

Le lot de 12 pièces 490 154



**Assortiment de poissons**

En plastique : 1 truite (27 cm), 2 moules, 2 coquillages, 6 petits poissons et 1 rouget.

Le lot de 12 pièces 774 883



**Assortiment de pains**

En plastique : 1 tranche de pain de mie, 1 tranche de pain de campagne, 1 tranche de baguette, 1 petit pain rond, 1 petit pain ovale, 1/2 tranche de pain de mie.

Le lot de 6 pièces 234 363



**Oeuf**

En plastique. 3 œufs entier, 3 œufs durs, 3 œufs sur le plat, 3 demi-œufs durs. Longueur œuf entier : 6 cm.

Le lot de 12 pièces 608 101



**Fromage**

En plastique : 1 emmental, 1 fromage de Hollande (16 cm), 1 demi fromage de chèvre, 1 caciocavallo, 1 comté, 1 boule de mozzarella. Livré sans plateau.

Le sachet de 6 fromages 836 828



**Pâtisserie**

En plastique : 2 croissants, 2 éclairs, 2 cookies, 2 petites brioches et 4 tartelettes. Longueur d'un éclair : 11,5 cm.

Le lot de 12 pièces 698 944





Dès 10 mois



**Chaise haute** FR

En bois avec plateau laqué corail et assise en tissu toilé très résistant.

Dimensions : L 27,5 x l 36 x H 64 cm.

**La chaise haute 215 711**



**Lit berceau** FR

En bois avec plateau des extrémités en laqué corail et sommier en tissu toilé très résistant.

Dimensions : L 52 x l 28 x H 23 cm.

**Le lit berceau 188 904**

Dès 3 ans



**Baignoire en plastique**

Ensemble baignoire avec de nombreux accessoires : pot, couches, brosse pour le bain... Pour poupée jusqu'à 50 cm.

Dimensions : L 51 x H 15,5 x P 28 cm.

**La baignoire 439 741**



**Table à langer** FR

En bois, structure en contreplaqué bouleau naturel, porte et côtés laqués corail. Livrée avec 1 matelas à langer. À monter.

Dimensions : L 58 x l 38 x H 58 cm.

**La table à langer 368 888**



**Smoby**

BABY-NURSE

Gamme en plastique résistant, 100 % recyclable.



Dès 12 mois

**Biberon magique**

Lorsque l'enfant donne le biberon à sa poupée, le liquide disparaît.

Hauteur : 12,5 cm. Ø 3,5 cm.

**Le biberon 498 077**



Dès 3 ans

**Le vanity soin + repas** FR

Vanity contenant 12 accessoires : 2 cartonnettes, 1 cuillère, 1 assiette, 1 biberon, 1 tablette amovible, 1 couche, 1 thermomètre, 2 flacons de lotion bébé, 1 petit pot et 1 bracelet.

Dimensions : 24 x 24 x 11 cm.

**Le vanity 421 961**



Dès 18 mois

**Chaise haute** FR

Livrée avec 1 boulier, 1 assiette et 1 cuillère. Pour les poupons jusqu'à 42 cm.

Dimensions : 34 x 46 x 65 cm.

**La chaise haute 853 940**



Dès 18 mois

**Lit à bascule** FR

Berceau à barreaux à bascule avec un mobile. Pour les poupons jusqu'à 42 cm.

Dimensions : 47 x 28 x 26 cm.

**Le lit à bascule 602 248**

Dès 18 mois



**Landau câlin** FR

Structure en plastique 100% recyclable. Tissu amovible pour un nettoyage facile.

Pour les poupons jusqu'à 42 cm.

Dimensions : 54 x 37 x 48 cm.

**Le landau 255 227**



Dès 18 mois



**Poussette**

Structure en plastique 100% recyclable.

Structures et roues plastique, tubes en métal et siège en tissu.

Dimensions : 58 x 38 x 58 cm.

**La poussette 746 583**



Dès 2 ans



**Poussette canne**

Structure en métal, poignées en plastique et siège en tissu déhoussable, lavable en machine à 30°.

Dimensions : 51,5 x 25 x 57 cm.

**La poussette 878 286**





Dès 10 mois

99% recyclable

### Poupée 21 cm

Poupée sexuée en vinyle très souple et lavable. Livrée avec ses sous-vêtements. Hauteur 21 cm.

#### La poupée

- 1 **Fille européenne** 827 897
- Garçon européen 747 662
- Fille africaine 254 853
- 2 **Garçon africain** 999 551
- Fille asiatique 625 045
- 3 **Garçon asiatique** 365 649
- 4 **Fille latino** 827 037
- Garçon latino 899 502



Dès 3 ans

Vêtements 99% recyclable

Packaging 100% recyclable

### Tenue pour poupée 21 cm

Vêtements lavables en machine à 30°C pour des poupées de 21 cm.

#### Le lot de 6 tenues

- 1 **Garçon** 483 703
- 2 **Fille** 468 746



Dès 10 mois

### Poupon 40 cm

Poupon ethnique, corps en tissu et membres en vinyle souple. Hauteur 40 cm.

#### Le poupon

- 1 **Européen** 148 321
- 2 **Africain** 287 472
- 3 **Asiatique** 865 931
- 4 **Latino** 764 304



Dès 3 ans

Vêtements 99% recyclable

Packaging 100% recyclable

### Layette pour poupon 40 cm

Lavable à la main.

- 1 **La turbulette** 499 484
- 2 **L'ensemble** 282 821
- 3 **La grenouillère** 333 693
- 4 **Le pyjama 2 pièces** 454 723





**Maxi maison de poupée meublée**

En bois, à monter soi-même. Maison composée de 3 étages : 4 pièces avec fenêtres et 2 mezzanines avec ascenseur et garage. Livrée avec son mobilier (15 pièces) et 3 personnages (2 adultes et 1 enfant). Poignée sur le toit pour faciliter le transport. Dimensions : L 60 x l 33 x H 76 cm.

**La maxi maison 844 657**



miniland  
educational

**Les familles du monde**

Pour chaque famille, 3 générations sont représentées : grands-parents, parents et 4 petits-enfants. Personnages réalistes pour recréer des scènes de la vie quotidienne. Un très bon support pédagogique qui permet d'apprendre à respecter l'autre quel que soit son âge, son origine ou encore son statut social. Hauteur : 14 cm.

**L'assortiment de 8 personnages**

- ① La famille européenne 627 537
- ② La famille africaine 647 113



miniland  
educational



**Les métiers**

11 personnages en plastique pour apprendre différents métiers et les rôles de chacun. Hauteur : 12,5 cm.

**Le set de 11 personnages 670 043**



miniland  
educational



**Le handicap**

6 figurines en plastique représentant des adultes handicapés pour apprendre aux enfants le vivre ensemble avec nos différences. Hauteur : 12,5 cm.

**Le set de 6 personnages 626 084**

**Coin imitation**



**Mallette du barbier**

Mallette en tissu zippée avec poignée de transport et 7 accessoires en bois : 1 blaireau et sa mousse à raser, 1 rasoir, 1 peigne, 1 paire de ciseaux, 1 miroir et 1 parfum.

**La mallette 150 013**



**Mallette du coiffeur**

Peinture à base d'eau. Mallette en tissu zippée avec poignée de transport et 6 accessoires en bois : 1 tondeuse, 1 lisseur, 1 peigne, 1 paire de ciseaux, 1 miroir et 1 sèche-cheveux.

**La mallette 704 752**



**Mallette du dentiste**

Peinture à base d'eau. Mallette en tissu zippée avec 2 poignées de transport et 9 accessoires en bois : 1 dentier avec 8 dents amovibles, 1 brosse à dents, du dentifrice, 1 seringue pour l'anesthésie, 1 pince, 1 miroir et 1 fraise dentaire et 2 radiographies en carton.

**La mallette 214 582**



**Mallette du docteur**

Mallette en PVC avec fermeture éclair et 2 poignées en tissu, et 10 accessoires en bois : 1 seringue à ressort, 1 marteau pour les réflexes, 1 bouteille de désinfectant, 1 stéthoscope, 1 otoscope avec loupe, 1 thermomètre, 1 languette, 1 rouleau de bandage, 1 crayon et 1 bloc d'ordonnances en papier.

**La mallette 284 722**







### Château fort à construire

100 pièces en bois naturel pour construire un magnifique château fort avec multiples variantes au gré des envies. Dimensions d'1 cube : 3 cm.

**Le château 813 164**

### Château du Maître des armes

Ce château est le lieu idéal pour mettre en scène des figurines et faire un retour en arrière au temps des chevaliers. Les différentes pièces s'assemblent facilement par le biais d'encoches, le pont levés s'ouvre et se referme, un chemin de guet permet aux guetteurs d'anticiper tout assaut ennemi. Livré avec des drapeaux et des écussons. Dimensions : 58 x 40,5 x 30,5 cm. Livré sans figurine.





**Le château 331 115**



### Figurines « Maîtres des armes »

En plastique semi-rigide peint à la main, 10 figurines représentant : cheval + maître des armes licorne argentée, cheval + maître des armes bélier bleu, cheval + roi des maîtres des armes, cheval du roi + maître des armes cimier noir, cheval + maître des armes cerf rouge. Hauteur d'1 figurine : 10 cm.

**Le lot de 10 figurines 195 371**



### Chevaliers du Moyen-Âge

En plastique semi-rigide peint à la main, 10 figurines représentant : 4 chevaux, 3 chevaliers, Roi Arthur, Roi Richard bleu et Lancelot rouge. Hauteur d'1 figurine : 10 cm.

**Le lot de 10 figurines 686 530**



### Les fantastiques

En plastique semi-rigide peint à la main, 8 figurines représentant : la reine, le roi, le templier, le chien à 3 têtes, le dragon à 2 têtes, le lion mutant, la sorcière, Merlin. Dimensions de la reine : 5,3 x 5,2 x 9,7 cm, du dragon : 20,5 x 21,5 x 12 cm.

**Le lot de 8 figurines 637 577**





### Figurines pirates et corsaires

En plastique semi-rigide peint à la main, ensemble de 8 figurines représentant des pirates et des corsaires, livré avec 1 coffre aux trésors. Hauteur d'1 figurine : 10 cm.

**Le lot de 8 figurines 741 885**





### Bateau pirate

Bateau en bois équipé avec ses voiles noires, ses canons, sa passerelle pivotante, sa trappe et plusieurs échelles de bois et cordages. Dimensions : 55 x 14,5 x 51 cm. Livré démonté sans figurine.

**Le bateau 198 403**







Dès 10 mois



**Ferme en bois**

Grande ferme en bois verni et laqué, livrée entièrement montée. Dimensions : 55 x 44 x 32 cm. Vendue sans figurine.

La ferme 159 233



Dès 3 ans



Dès 3 ans



**Grande ferme**

En bois verni et laqué, avec toit ouvrant et de nombreuses ouvertures. Livrée démontée et sans figurine. Dimensions : L 55 x l 38 x H 31,5 cm.

La grande ferme 904 829



**Clôture**

En PVC souple, imitation bois, à assembler. Livré sans figurine. Dimensions : 21 x 6 cm.

Le lot de 4 clôtures 891 712

Dès 3 ans



Une gamme complète d'animaux très réalistes en plastique semi-rigide très résistant, peint à la main. Permettent aux petits enfants d'apprendre bien plus sur chaque animal et de créer des histoires. Hauteur de 4 à 15 cm. L'assortiment des figurines peut varier en fonction des livraisons.



Dès 3 ans



**Les animaux de la ferme 1**

Veau marron et blanc, veau noir et blanc, vache marron et blanche, vache noire et blanche, taureau salers, agneau et brebis, chèvre, porcelet et truie, jument et poulain.

Le lot de 12 animaux 980 749



**Les animaux de la ferme 2**

Jument et poulain, âne et ânon, chat, veau, vache x 2, bœvier, chien, fermier, fermière.

Le lot de 12 animaux et personnages 360 196



**Les animaux de la basse cour**

Canard, poule blanche, poule brune, coq, oie et lapin.

Le lot de 6 animaux 258 732



**Les animaux de la forêt**

Ours brun et son bébé, renard, sanglier, loup, écureuil, faisan, raton laveur, biche et cerf.

Le lot de 10 animaux 916 647





Dès 3 ans



**Les animaux sauvages**

Buffle, lion blanc, éléphant, rhinocéros, puma, tigre blanc, lionne, guépard, panda et son bébé, jaguar, hyène.

Le lot de 11 animaux 640 297



**Les animaux du zoo**

Chimpanzé, chameau, crocodile, koala, tortue, gorille, antilope, kangourou.

Le lot de 8 animaux 576 229



**Les animaux de la montagne**

Ours brun, chamois, marmotte, aigle, lynx, mouflon, castor.

Le lot de 7 animaux 881 840



Dès 3 ans

**Insectes Jumbo**

7 insectes en plastique de 9 à 19 cm. Livrés dans une boîte en carton avec poignée : 1 fourmi, 1 mouche, 1 papillon, 1 abeille, 1 coccinelle, 1 sauterelle et 1 libellule.

Le lot de 7 insectes 606 154



Dès 3 ans



**Dinosaures**

Figurines en plastique souple, colorées et peintes à la main, livrées dans un baril. Hauteur environ 5 cm. 10 dinosaures assortis.

Le baril de 60 dinosaures 231 515



Dès 3 ans



**Grand théâtre de marionnettes**

Structure en pin massif, surface décorée en médium. Très robuste pour des spectacles de qualité. Façade du théâtre munie d'une surface en ardoise. Socle à la base qui le rend très stable. Livré sans marionnettes. Dimensions : L 69 x H 119 cm.

Le grand théâtre 784 521

**Marionnettes**

Dès 3 ans

**Marionnette à main**

Sur le thème des contes de fée pour développer l'imagination des enfants. En tissu lavable en machine. Hauteur moyenne : 25 cm.

Le lot de 4 marionnettes 356 486



Dès 3 ans

**Valisette marionnettes Les émotions**

Avec 4 marionnettes à main à 2 faces pour exprimer les émotions content / triste, soucieux / peureux, content / surpris, content / en colère, 1 marionnette arbre et 1 marionnette chien.

Hauteur : 26 cm. Histoires à télécharger sur internet.

La valisette 665 204



Dès 3 ans

**Valisette marionnettes à main**

Boîte en carton épais 37% recyclé et 100% recyclable. 8 marionnettes pour mettre en scène les histoires du petit chaperon rouge et des 3 petits cochons. Hauteur moyenne : 22 cm.

La valisette 437 176





Dès 2 ans



**Garage Bolid en bois**

Peinture à l'eau.

Garage en bois aux formes arrondies et aux couleurs pétillantes qui tranchent avec le « bitume », construit sur 3 niveaux, le premier servant de boîte à clés pour les plus petits. Ce garage complet comprend : 2 rampes d'accès amovibles, 1 ascenseur manuel, 1 station de lavage, 1 parking ouvert, 1 hélicoptère sur le toit et 1 circuit de 4 routes en carton à assembler autour du garage. Livré avec 3 voitures et 1 hélicoptère. À monter. Dimensions : 90,5 x 32 x 30,5 cm.

Le garage 433 526

**Caserne de pompiers Bolid en bois**



Dès 2 ans

Peinture à l'eau.

Grande caserne en bois robuste et coloré sur 3 niveaux, avec 2 rampes amovibles, 1 ascenseur, 1 hélicoptère sur le toit et 4 routes en carton à assembler autour du garage. Livré avec 2 pompiers (fixés sur le poteau), 1 camion de pompiers, 1 hélicoptère de secours, 2 voitures et 1 ambulance. À monter.

Dimensions : 68 x 30 x 42 cm.

La caserne 115 078



**Camion de pompiers Bolid en bois**

Peinture à l'eau.

En bois massif coloré, ce camion est accompagné de 4 pompiers et d'1 échelle amovible. Roues en caoutchouc silencieuses. Dimensions : 22,5 x 11 x 15 cm.

Le camion de pompiers 765 301



Dès 2 ans

Dès 18 mois

**Smoby**

**Premier garage Little Smoby**

En plastique ultra résistant, 100% recyclable.

Garage très complet qui offre de nombreuses activités : hélicoptère, pompe à essence, station de lavage tournante, pont de réparation, bascule, rampe à clipser, ascenseur pour voiture. À monter. Livré avec 1 mini bolide. Dimensions : 56 x 29 x 32 cm.

Le garage 249 058



Dès 18 mois

**Smoby**

**Grand garage Little Smoby**

En plastique ultra résistant, 100% recyclable.

Sur 3 niveaux, grand garage très complet équipé d'1 station de lavage, d'1 pompe à essence, d'1 hélicoptère, d'1 ascenseur, d'1 bascule, d'1 rampe. Avec poignée de transport intégrée. Livré avec 1 mini bolide. Dimensions : 62 x 60 x 43 cm.

Le garage 269 444



Dès 12 mois

**Smoby**

**Véhicule Little Smoby**

En plastique ultra résistant, 100% recyclable.

2 voitures et 1 camion de pompiers livrés dans une boîte de rangement avec poignée de transport. Véhicules rigoles avec des têtes d'animaux et roues indémontables. Dimensions moyennes : 6,5 x 5,5 x 5 cm.

Le lot 122 678



Dès 3 ans

**Tapis de jeux**

Ce tapis recrée la disposition d'une ville. C'est un excellent outil pédagogique pour apprendre les règles de la route car il contient les signaux de circulation les plus courants et peut être utilisé pour recréer les situations quotidiennes dans lesquelles les enfants se trouvent. Facile à ramasser et à ranger. Fabriqué à partir de matériau résistant et lavable. Dimensions : 100 x 100 cm.

Le tapis de jeux 667 567





### Voitures pastels

En plastique très résistant, ces charmantes voitures conviennent aux jeux d'intérieur comme d'extérieur, résistant à l'eau et au sable, et passent au lave-vaisselle. Formes arrondies et couleurs douces pastels. Longueur : 9 cm.

Dès 6 mois



Le lot de 20 voitures 928 125

Dès 12 mois

### Mini véhicules pastels

En plastique souple et résistant, véhicules aux roues en caoutchouc indémontables. 3 modèles différents aux coloris pastels : avion, voiture et camion remorqueur. Dimensions : 7 cm.



Le baril de 20 mini véhicules 913 098



### Véhicules Minimobil

En plastique souple ultra résistant, petits véhicules aux formes arrondies et aux couleurs vives. Longueur moyenne : 12 cm.

Dès 18 mois

Le lot de 12 véhicules assortis 438 944



Dès 2 ans

### Camping car

En plastique 100% recyclé et recyclable, issu de la transformation de briques de lait recyclées. Sans BPA, phtalate ou PVC.

Ensemble coloré conçu sans axe métallique et sans peinture, composé de 10 pièces : 1 camionnette, 1 camping car, 1 bateau avec sa remorque amovible, 2 personnages, 2 chaises, 1 table de pique-nique et 1 réchaud. Lavable au lave-vaisselle. Longueur de l'ensemble : 61 cm.

Le camping car et ses équipements 471 155

Dès 3 ans

MAJORETTE



### Coffret Porsche

En métal à l'échelle 1/64. Coffret regroupant des voitures de la collection Porsche, avec parties ouvrantes pour certains modèles (portières, coffres, capots...). Longueur environ 7,5 cm. Modèles variables selon arrivage.

Le coffret de 22 voitures 924 764



### Coffret de véhicules

En métal à l'échelle 1/64. Plusieurs véhicules sont proposés comme des voitures de sports, de secours et des citadines, avec des parties ouvrantes (portières, coffres, capots...), des phares translucides et des amortisseurs.

Le coffret de 20 véhicules 735 688

MAJORETTE

Dès 3 ans



### Tapis puzzle routier

Tapis de sol rangé dans une valisette. Contenu : 9 plaques puzzle en mousse PVC indéchirables et antidérapantes, de 30 x 30 cm. Une fois rassemblées, les axes de circulation d'une ville apparaîtront pour s'amuser avec des petites voitures ou autres accessoires.

Le tapis puzzle de sol 161 767

Dès 3 ans

MAJORETTE



### Coffret de véhicules

En métal à l'échelle 1/64. Voitures de sport, citadines, engins de chantier ou agricoles, de secours ou tout-terrain et 3 modèles mystères à découvrir. Certaines parties sont ouvrantes (portières, capots...). Longueur environ 7,5 cm. Modèles variables selon arrivage.

Le coffret de 33 véhicules 311 519





**Établi du petit charpentier**

En bois massif coloré. Livré avec 5 outils et 34 accessoires en bois et plastique, 1 étau et 1 compartiment de rangement. À monter. Dimensions (L x l x h) : 55 x 28 x 81 cm. Hauteur du plan de travail ajustable de 49,5 à 53 cm.

**L'établi 691 235**

**Set Technico**

Multiplie les possibilités de construction, stimule l'imagination, la créativité, la réflexion et l'habileté manuelle des enfants.

**Comprend :**  
180 pièces + 2 clés pour visser et boulonner, 7 cartes d'instructions. Système à vis de grande dimension et pièces très résistantes.

**Le set maxi 621 646**



Idéal pour les écoles : set grand modèle !



Formes et dimensions adaptées aux mains des enfants



**Le petit charpentier**

Jeu de construction contenant 62 pièces assorties dont 4 roues et 2 outils en bois (clé plate et tournevis). Pièces en bois naturel et bois peint, vis et écrous en plastique résistant. Notice d'utilisation et modèles à l'intérieur.

**Le jeu 457 245**



**Coffret bricolo**

Système de construction et d'assemblage par vis et par boulons contenant des lamelles, des plateaux, des blocs et des rondelles en bois de hêtre, des vis et des écrous en plastique, des cordes, des roues en caoutchouc et plusieurs outils. Livret de 8 modèles à reproduire fourni.

**Le coffret de 300 pièces 418 682**

**Construction**



**Bloc de construction**

En bois naturel et peint en 8 couleurs, cet ensemble propose 10 formes assorties : cubes, rectangles et triangles de différentes tailles, des cylindres, des ponts et des demi-lunes. Dimensions d'1 cylindre : Ø 3 cm et H. 4,5 cm.

**Le baril de 101 blocs 914 133**



**Jeu de construction**



Blocs de bois en hêtre massif naturel et peintures à base d'eau. 60 pièces en bois sous 1 seule forme et 6 couleurs assorties. À plat ou en volume, il existe une multitude de créations possibles à réaliser. Dimensions d'une pièce : 8 x 2 x 1 cm. Livré avec 8 modèles illustrés.

**Le baril de 60 pièces 830 081**



1

2



**Planchette de pin**

En pin naturel, taille et forme identique, 12 x 2,4 x 0,8 cm. Livret de réalisations fourni.

**1 Le baril de 200 planchettes 431 913**

**2 Le sac en toile de jute de 400 planchettes 306 645**

**Jeu de construction**

Blocs de bois en hêtre massif naturel et peintures à base d'eau. 100 pièces en bois sous 6 formes et 7 couleurs assorties, pour laisser libre court à son imagination et créer toute sorte de constructions. Dimensions de la pièce la plus longue : 7 x 2 x 1 cm. Livré avec 14 fiches modèles.

**Le baril de 100 pièces 552 354**

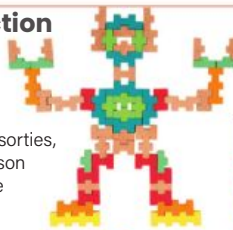

**Block à block**

54 briquettes de bois pour développer la dextérité des plus petits en laissant libre court à leur imagination. 6 couleurs différentes (rouge, vert, bleu, mauve, orange et jaune). Dimensions : L 7 x l 2,2 x H 1,4 cm.

**La boîte de 54 pièces 623 041**







**Maxi brique UNICO plus**

Maxi blocs en plastique ABS semi rigide, 100% recyclable. 5 formes et 4 couleurs assorties. Dimensions d'une brique carrée : 6,2 x 6,2 cm.

**Le baril de 47 briques 583 305**

100% recyclable  
Dès 18 mois

**Les Acrobates**

Des acrobates et des cerceaux en plastique qui s'agrippent les uns aux autres pour former une multitude de constructions. Livré avec une fiche de modèles à reproduire. Dimensions d'un acrobate : 6,5 x 8,5 cm, d'un cerceau : Ø 3,8 cm.

**Le lot de 144 pièces 686 055**

Dès 3 ans



100% recyclable



**Baril K'Nex 131 pièces**

Pièces en ABS de couleurs vives. L'enfant reproduit les modèles sur les fiches ou réalise des créatures amusantes. Contient 42 pièces de formes et tailles différentes, 77 tiges rigides ou flexibles de longueurs assorties, 2 ailes, 10 grands yeux et 4 cartes d'activités.

**Le baril de 131 pièces 882 038**

Dès 3 ans



**Bambouchicolor**

Jeu de construction en plastique souple en 3 dimensions. Comprend 170 tiges de 3 tailles et 3 couleurs et 98 pièces de jonction.

**Le jeu de 268 pièces 145 916**

**Le lot de 12 fiches modèles 546 718**

90% recyclable

Dès 3 ans

Nathan



**Maxi brique de construction**

6 formes de briques géantes en plastique semi rigide aux couleurs assorties. Livrées dans un coffre de rangement en plastique avec couvercle et livret d'activités.

**Le coffret de 96 maxi briques 697 385**

Dès 18 mois

100% recyclable

Dès 3 ans

Learning Resources

**Maxi engrenage**

Ensemble de 150 pièces en plastique comprenant 72 roues dentées (Ø 6 cm), 31 piliers carrés, 14 extensions de piliers, 24 essieux à 6 voies, 8 plaques de base, 1 manivelle et 1 guide d'activités.

**Le baril 821 152**



Dès 5 ans



**Meccano junior**

Baril ingénieux pour réaliser ses premières constructions avec Meccano. Contient 150 pièces en plastique résistant (dont roues), 2 outils et plusieurs modèles à construire à plat ou en 3D.

**Le baril de 150 pièces 933 335**



Dès 6 ans

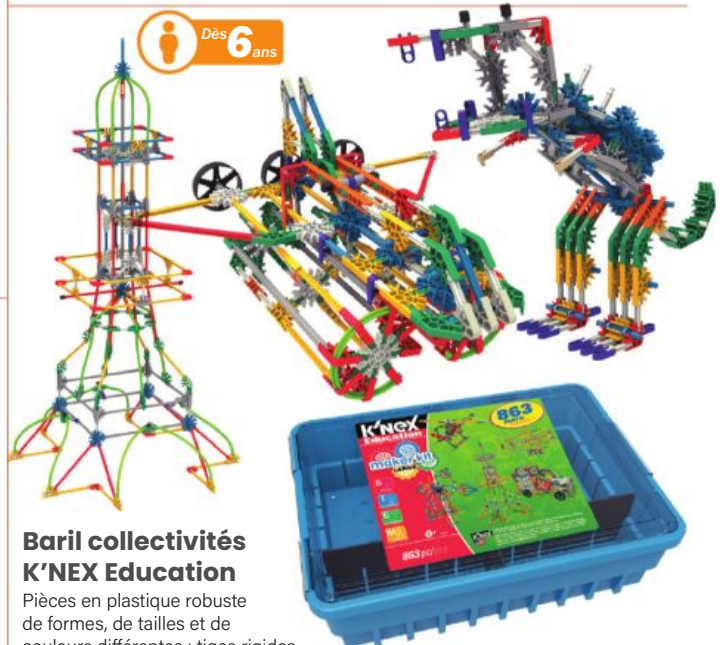

**Baril collectifs K'NEX Education**

Pièces en plastique robuste de formes, de tailles et de couleurs différentes : tiges rigides et flexibles (de 1,5 à 19 cm), roues lisses et crantées (Ø de 2 à 6 cm) et des connecteurs à assembler. Atelier pour 12 enfants. Livré dans un bac de rangement avec couvercle.

**Le baril de 863 pièces 107 648**



**Porteur auto**

Une voiture rigolote pour les plus petits, avec châssis ergonomique ultra stable. Ce porteur est équipé de butées anti-bascule avant et arrière pour plus de sécurité. Coffre sous le siège. Dimensions : 54 x 27 x 40 cm. Poids : 1,50 kg. Poids maxi : 50 kg.

**Le porteur 546 801**



**Porteur Rookie**

Cadre en métal, 4 roues silencieuses et adhérentes en EVA, poignées confort, selle incurvée, angle de braquage limité pour assurer sécurité et stabilité maximale, petit coffre à l'arrière et poignée sous l'assise pour faciliter le transport. Dimensions : 52 x 30 x 38 cm. Poids : 2,43 kg. Poids maxi : 25 kg. Coloris rouge.

**Le porteur 417 667**



**Porteur scooter**

En plastique très résistant. Porter avec coffre sous le siège et roues silencieuses. Livré démonté. Dimensions : 64,5 x 34 x 47,5 cm. Poids : 2,62 kg. Poids maxi : 50 kg. Coloris bleu.

**Le porteur 337 427**



**Draisienne Rookie**

Cadre, fourche et guidon en métal, roues silencieuses, poignées soft, selle ergonomique ajustable, rayon de braquage limité. Dimensions : 66 x 37 x 56 cm. Poids : 2,41 kg. Poids maxi : 50 kg. Coloris rouge.

**La draisienne 821 748**



**Draisienne confort**

Cadre en métal, roues silencieuses et adhérentes, selle réglable en hauteur, angle de braquage limité à 30° pour plus de sécurité et béquille centrale. Dimensions : 76 x 39 x 52 cm. Poids : 2,9 kg. Poids maxi : 50 kg.

**La draisienne 326 701**



**Tricycle Rookie**

Cadre et guidon réglable en hauteur en métal, poignées soft, selle incurvée, 3 roues silencieuses en EVA, coffre de rangement et poignée sous l'assise pour faciliter le transport. Dimensions : 58 x 41 x 50,5 cm. Poids : 3 kg. Poids maxi : 50 kg. Coloris rouge.

**Le tricycle 567 365**



**Patinette 3 roues**

En bois et métal. Guidon pliable et ajustable sur plusieurs niveaux, roues silencieuses, poignées rétractables et repose-pieds en bois antidérapant. Dimensions : 63 x 33 x 75 cm. Poids : 2,95 kg. Poids maxi : 20 kg.

**La patinette 529 455**



**Chariot**

Chariot à 4 roues pour se faire porter ou bien pour tracter diverses choses. Barre de tractage repliable. Dimensions : 46 x 27 x 25 cm. Poids maxi : 100 kg.

**Le chariot 645 667**





**Tunnel polyester**

Très léger et robuste, il peut s'utiliser à l'intérieur comme à l'extérieur. Toile en polyester lavable et ressorts souples entièrement gainés, pour plier facilement le tunnel dans sa housse de rangement. Dimensions : L 300 cm, Ø 60 cm.

**Le tunnel 392 118**



**Jalon**

Bâton en plastique avec embout. Longueur 1 m, Ø 25 mm. 4 couleurs assorties. À utiliser seuls ou avec les balises 556 665.

**Le lot de 8 jalons 258 680**

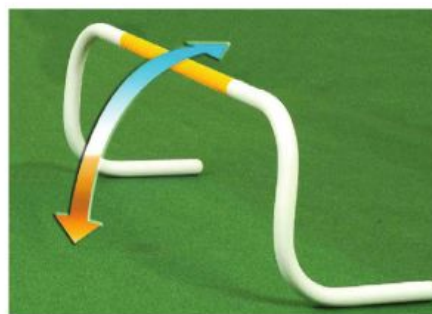

**Haie basculante**

Lot de 4 haies de hauteurs différentes (21, 26, 31 et 36 cm) qui se relèvent automatiquement. Longueur : 81 cm.

**Le lot de 4 haies 255 540**



Les outils indispensables pour construire des exercices sportifs variés et adaptés à l'âge

**Balise**

Balise de 40 cm de hauteur, avec 12 trous sur 3 niveaux et un sommet multi-fonction offrant la possibilité d'adapter un cerceau plat ou de recevoir un bâton en position verticale. Coloris assortis. Compatible avec la référence 258 680.

**Le lot de 6 balises 556 665**



**Soucoupe de délimitation**

Outil pédagogique très souple offrant de nombreuses possibilités de délimitation en intérieur comme en extérieur. Matière résistante et sécurisante, aux couleurs très vives. Très légère et facilement transportable grâce au support de rangement en métal.

4 coloris assortis : blanc, bleu, orange et jaune.

**Le lot de 40 soucoupes et support de rangement 607 622**



**Panneau routier**

Pour l'apprentissage du code de la route, ce kit comprend 12 plots, 12 jalons et 12 panneaux de signalisation. Hauteur totale : 86 cm.

Pour sensibiliser les enfants au code de la route

**Le kit routier 270 417**



**Cône de délimitation**

En polyéthylène. 4 coloris assortis. Dimensions : H 23 cm, base carrée 14 cm.

**Le lot de 8 cônes 793 634**



### Balle hérisson

Les balles hérissons sont très faciles à rattraper et ne font pas mal. Ces balles sensorielles présentent des aspérités plus ou moins prononcées offrant ainsi des stimulations tactiles et une meilleure prise en main.

2 balles Ø 6 cm, 2 balles Ø 7 cm et 2 balles Ø 8 cm.

**Le lot de 6 balles 682 916**



### Ballon d'éveil

Ballon léger nacré en PVC souple, regonflable.

**Le lot de 5 ballons**

Ø 12 cm 718 435

Ø 18 cm 860 991

## Ballons en mousse



### Ballon de foot en mousse

En mousse polyuréthane pour plus de souplesse, utilisable en intérieur, sans bruit et sans danger en cas de choc. Diamètre : 20 cm, poids : 285 g.

**Le ballon 964 288**



### Ballon de volleyball en mousse

Ballon d'initiation au volleyball, pour que les enfants n'aient plus peur des manchettes et des smashes. Coloris assortis. Diamètre : 20 cm, poids : 285 g.

**Le ballon 897 396**



### Ballon de jeu Soft mousse

En mousse polyuréthane. Coloris assortis.

① **Le ballon Ø 12 cm 488 118**

② **Le ballon Ø 17,5 cm 990 328**

③ **Le ballon Ø 20 cm 277 212**

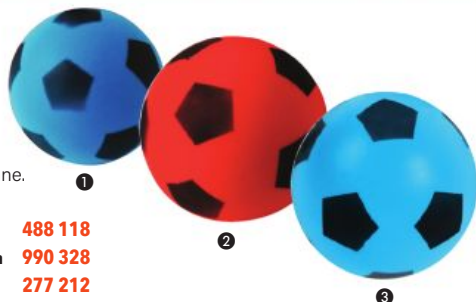

### Ballon de basket en mousse

En mousse polyuréthane. Coloris assortis. Diamètre : 20 cm, poids : 275 g.

**Le ballon 477 679**



### Ballon de rugby en PVC mousse

En mousse pour jouer au rugby en toute sécurité grâce au toucher doux du ballon, permettant une plus grande préhension. Longueur : 24 cm. Poids : 165 g.

**Le ballon 427 074**

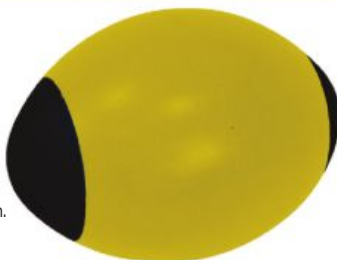

### Ballon de handball en mousse

En mousse. Coloris assortis. Diamètre : 16 cm, poids : 160 g.

**Le ballon 165 944**



### Balle de tennis en mousse

En mousse de polyuréthane, ces balles sont spécialement conçues pour les enfants. Recommandée pour un usage en salle sans danger. Coloris assortis.

**Le lot de 12 balles Ø 7 cm 309 957**

**Le lot de 20 balles Ø 9 cm 699 923**



### Dé géant en mousse

Dimensions : 16 x 16 cm. Poids : 150 g.

**Le dé géant 726 998**







### Balle peau d'éléphant

Un cœur de mousse et un revêtement en polyuréthane souple pour ces balles qui se laissent aplatir et qui reprennent leur forme initiale aussitôt après.

- La balle**
- Ø 9 cm - vert - 35 g **378 786**
  - Ø 16 cm - rouge - 95 g **727 447**
  - Ø 18 cm - bleu - 143 g **878 222**
  - Ø 21 cm - violet - 228 g **322 376**



Meilleure préhension grâce à sa surface striée

### Ballon de loisirs

Ballon souple multi-sports en caoutchouc naturel.

- Le ballon**
- Ø 13 cm - jaune - 120 g **421 970**
  - Ø 18 cm - bleu - 270 g **888 336**
  - Ø 23 cm - rouge - 390 g **964 899**



Idéal pour les débutants

### Ballon de beach volley

En polyuréthane micro aéré pour une grande souplesse et un touché soft. Diamètre : 21 cm, poids : 300 g.

- Le ballon** **233 196**

**Ballon de gymnastique**  
p.353



### Ballon éco

En PVC. Ce ballon très léger est adapté pour divers jeux. Coloris assortis. Diamètre : 22 cm.

- Le ballon de football** **503 597**



### Ballon de football initiation

En PVC moulé souple et résistant avec valve en caoutchouc. Ø 22 cm. Poids : 300 g.

- Le ballon** **922 172**

**Ballon géant**  
p.356



### Ballon de handball initiation

En PVC souple, cette matière souple évite toute appréhension chez les enfants. Livré gonflé.

- Le ballon**
- T00 - Ø 14 cm - jaune - 130 g** **490 931**
  - T0 - Ø 15 cm - orangé - 160 g** **741 641**

## Sports collectifs



### Ballon de football pour extérieur

En caoutchouc strié, idéal pour une utilisation en extérieur ou sur sols abrasifs. T5. Diamètre : 22 cm. Poids : 300 g. Livré non gonflé.

- Le ballon** **216 686**



Rapport qualité/prix parfait pour l'équipement des écoles

### Ballon de football

En cuir synthétique sur 4 renforts textile. Idéal pour l'entraînement sur gazon. Cousu main et très robuste.

- Le ballon de football**
- T3 - Ø 18 cm - 320 g** **244 962**
  - T4 - Ø 20 cm - 380 g** **852 712**
  - T5 - Ø 22 cm - 420 g** **955 117**



### Ballon de handball

En caoutchouc, excellente résistance. Diamètre : 15,2 cm, poids : 240 g.

- Le ballon** **748 542**



### Ballon de rugby

En caoutchouc anti-dérapant vulcanisé, ce ballon convient particulièrement pour l'apprentissage du rugby dans les écoles. Poids : 370 g.

- Le ballon** **997 403**



### Ballon de basketball pour extérieur

En caoutchouc cellulaire pour un maximum de grip et une très grande longévité. T5. Diamètre : 22,5 cm. Poids : 540 g.

- Le ballon** **739 147**

### Ballon de basketball

En caoutchouc, ballon de grande qualité pour un usage en intérieur et en extérieur. Livré non gonflé.

- Le lot de 6 ballons**
- T3 - Ø 18 cm - 330 g** **756 552**
  - T5 - Ø 22 cm - 500 g** **374 422**

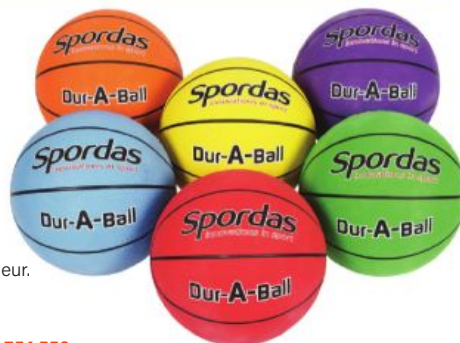



Très pratique pour les collectivités et les clubs souhaitant créer rapidement un terrain de basket mobile en intérieur ou en extérieur



**Panier de basket**

Véritable panier de basket avec planche et filet. Base lestable équipée de 2 roulettes pour déplacer le panier. Panneau rectangulaire en PVC, PEHD et PC transparent, cercle rouge en acier avec ressort. Structure acier réglable en hauteur : de 1,65 m à 2,20 m. Ø du panier 43 cm. Livré avec 1 filet en PP blanc 1,3 mm.

**Le panier de basket 320 714**

Garantie **1 an**

**Kit initiation hockey**

Ensemble de 10 crosses (5 rouges et 5 bleues) et de 5 balles en polyvinyle souple. Les crosses universelles peuvent être utilisées aussi bien par les gauchers que par les droitiers.

**Le set d'initiation hockey 341 531**

Idéal sur tous les sols

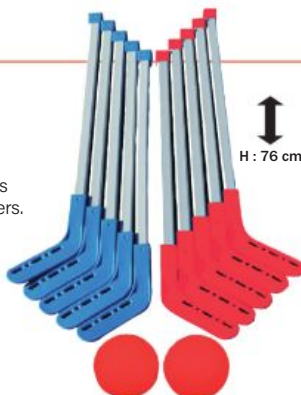

H : 76 cm



**Mini-but pliable**

Paire de mini-buts pliables pop-up : se plie et se déplie très rapidement. Livrés avec une housse de transport. Dimensions d'un but : 120 x 90 x 90 cm.

**Le lot de 2 mini-buts 820 442**



**But multi-activités**

En PVC, ce but sera idéal pour l'initiation des sports collectifs comme le football et le hockey. Facile à monter. Tube en PVC de diamètre 42 mm. Dimensions : L. 90 x H. 75 x P. 50 cm. Poids : environ 2 kg.

**Le but multi-activités 113 225**



**Palet de hockey**

En PVC. Ø 7,4 cm.

**Le lot de 12 palets 240 139**

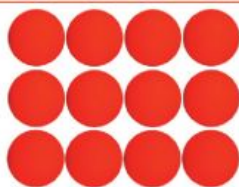

**Balle de hockey**

En vinyle souple. Ø 7 cm.

**Le lot de 12 balles 715 257**



**Kit volley, mini tennis et badminton**

Ensemble composé de 2 grandes bases à lester, 2 poteaux réglables par clips et 1 filet en nylon de 3 m de large. Hauteur maxi : 1,60 m.

**Le kit 136 704**

3 en 1

90% recyclable



**Balle de tennis**

Spécialement conçue pour un usage intensif dans les écoles et les collectivités. Ø : environ 6 cm. Poids d'1 balle : 57 g.

**Leseau de 30 balles 596 846**



Balles en mousse p.350

95% recyclable



**Set initiation tennis**

Ensemble de 12 raquettes en plastique et de 12 balles en mousse. Longueur d'une raquette : 43 cm.

**Le set initiation tennis 133 102**

**Set mini tennis**

Ensemble de 6 mini raquettes de tennis et de 3 balles. Manche court adapté aux jeunes enfants.

Longueur d'une raquette : 40 cm.

**Le set mini tennis 844 160**



Pour les 7 - 8 ans

**Raquette de tennis officiel**

Raquette junior en aluminium, destinée à l'apprentissage du tennis à l'école. 53 cm.

**La raquette 309 190**





**Volant de badminton**

Jupe en nylon avec tête en mousse EVA. Recommandé pour l'initiation en écoles et collectivités.

**Le tube de 6 volants 517 733**

**Raquette badminton**

Cadre et tige en acier, grip en polyuréthane et cordage multifilaments. Longueur : 66 cm. Poids : 110 g.

**La raquette 405 753**

**Set tennis de table**

Baril avec couvercle comprenant 5 raquettes de tennis de table avec manche en PVC et revêtement en gomme noire étanche et 10 balles.

**Le set 258 713**

**Filet de ping-pong adaptable**

Filet portable, compact et pratique, il s'accroche sur n'importe quelle table ou planche de 5 cm d'épaisseur maxi. Longueur : 2 m.

**Le filet 147 835**

**Raquette de ping-pong**

Aussi bien conçue pour l'entraînement que pour les matchs. Manche ergonomique. Tamis bois 5 plis avec revêtement caoutchouc. Picots retournés sur mousse.

**La raquette 943 443**

**Balle de ping-pong**

**Le lot de 6 balles 475 788**

**Le sachet de 72 balles 751 676**

**Corde de GRS**

Corde tressée en nylon brillant. Longueur : 2 m. Coloris assortis.

**Le lot de 4 cordes GRS 130 736**

**Ruban GRS Arc-en-ciel**

Ce ruban multicolore s'utilise en psychomotricité et colore les spectacles des enfants. Longueur de la baguette : 40 cm. Dimensions du ruban : 3 m x 4 cm.

**Le lot de 5 rubans 121 174**

**Cerceau GRS**

Idéal pour les exercices au sol, peut se fixer sur les jalons avec des pinces pour développer la motricité. Section de Ø 20 mm en PVC, agrafé. 4 coloris assortis. Ø 65 cm. Poids 250 g.

**Le lot de 4 cerceaux GRS 342 972**

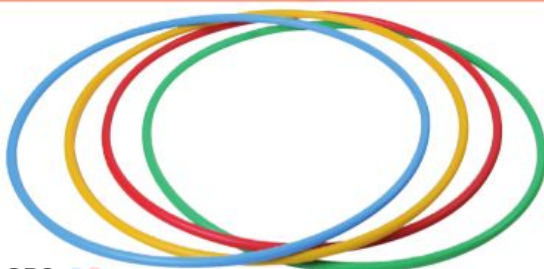
**Ballon de gymnastique**

Ballon de GRS brillant, regonflable. Diamètre : 16 cm. Poids : 150 g.

**Le lot de 4 ballons 473 729**



La prise en main est facilitée grâce à l'anneau !

**Anneau à ruban**

Idéal pour l'expression corporelle, ces rubans en satin égayeront vos spectacles scolaires. Coloris assortis. Longueur : 60 cm. Ø anneau : 12,5 cm.

**Le lot de 6 anneaux 290 151**

**Natte de gymnastique**

En mousse, spécialement conçue pour les exercices au sol. Natte munie de 2 œillets de rangement. Dimensions : 180 x 60 cm. Épaisseur 8 mm. Poids 270 g. Coloris bleu roi.

**La natte de gymnastique 299 956**





**Ballon sauteur**

En PVC, ce ballon doté d'une poignée permettra aux enfants de se déplacer en sautant et de prendre conscience de leurs corps à travers l'équilibre.

**Le ballon sauteur**

Ø 50 cm **733 982**

Ø 60 cm **768 788**



**Élastique de saut**

Longueur : 10 m.

**L'élastique de saut 304 028**



**Bâton de relais**

En PVC. Pour la découverte et l'entraînement de la course en équipe. Longueur 30 cm. Coloris assortis.

**Le lot de 6 bâtons 348 534**



**Panier cible pour disque volant**

Cible ovoïde réglable en 3 hauteurs, 130, 140 et 150 cm, avec base à lester. Livré avec 6 disques à lancer.

**Le panier cible 591 550**



**Disque en mousse**

Idéal pour l'apprentissage de l'ultimate. À utiliser de préférence en intérieur ou sur l'herbe. Ø 23 cm.

**Le lot de 4 disques 560 641**



**Indiaka**

Constitué d'une base en mousse d'une hauteur de 8 cm, cet objet à lancer est parfait pour initier les plus jeunes, sans risque de se faire mal.

**L'indiaka 828 988**



**Ultimate**

Frisbee en néoprène de Ø 30 cm. Poids : 110 g. L'ultimate est un sport collectif utilisant un frisbee opposant deux équipes de cinq ou sept joueurs. L'objectif est de marquer des points en progressant sur le terrain par des passes successives vers la zone adverse et d'y rattraper le disque.

**Le frisbee 925 863**



**Disque volant**

Disque à lancer de loisirs en PVC, Ø 23 cm. Poids : 175 g.

**Le disque 212 325**



**Mini fusée volante**

En mousse de caoutchouc. Idéal pour initier les enfants en sécurité au lancement du javelot. Longueur 26 cm. Ø 8 cm. Poids : 80 g.

**Le lot de 6 mini fusées 737 257**



**Sac lesté**

En tissu. Pour le lancer ou le jonglage. 4 couleurs assorties.

**Le lot de 4 sacs lestés 278 258**



**Anneau à lancer**

En plastique rigide. Ø 15 cm. Coloris assortis.

**Le lot de 10 anneaux 443 221**

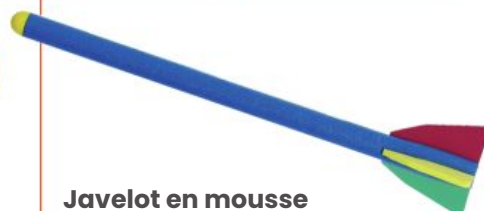

**Javelot en mousse**

Pour s'entraîner au lancer de javelot en toute sécurité. Longueur : 90 cm. Poids : 110 g.

**Le javelot 557 877**





**Filet porte ballons**

En polypropylène. Pour 8 à 10 ballons.

**Le filet 271 544**



**Tapis de sport**

En mousse PE recouverte d'une housse en polyester. Côtés pourvus d'un système d'accroche permettant de relier les tapis entre eux, façon tatami. Dimensions : 115 x 60 x 5 cm.

**Le tapis de sport**

**Rouge 897 586**  
**Bleu 850 678**



**Maxi sac porte ballons**

Maille aérée en nylon. Sac muni de 2 poignées, une anse et une fermeture à glissière. Très résistant. Coloris selon disponibilité. Dimensions : 90 x 35 x 35 cm.

**Le sac 883 403**



**Foulard de marquage**

En nylon. Pour distinguer les équipes lors des activités. Utilisable également comme brassard. Dimensions : L 85 x l 64 cm.

**Le lot de 6 foulards**

**Bleu 825 405**  
**Rouge 282 847**



**Chasuble ajourée**

Unicolore en polyamide ajouré. Souple, ample et très résistante. Se porte sur les vêtements de sport. Taille S. Hauteur : 60 cm, largeur : 50 cm.

**Le lot de 6 chasubles**

**Bleu 985 332**  
**Rouge 291 549**  
**Jaune 500 722**  
**Orange 986 707**  
**Vert 565 096**  
**Violet 573 537**



**Mégaphone**

En ABS blanc. Sirène et microphone intégré. Fonction enregistrement pour une durée de 10 secondes. Portée = 250 mètres. 10 W. Fonctionne avec 4 piles LR20 non fournies.

**Le mégaphone 858 129**

**Le blister de 2 piles LR20 489 041**



**Mini compresseur**

Idéal pour gonfler rapidement vos ballons sauteurs avec son débit de 520 l/minute.

**Le mini compresseur 989 644**

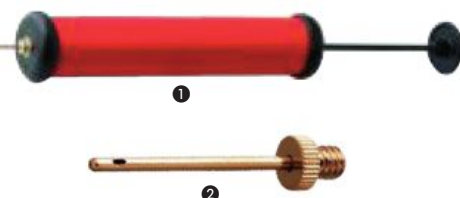

**Pompe pour ballon**

Pompe à main en PVC, pratique, légère et facile à manipuler pour regonfler des ballons de petites tailles. Livrée avec une aiguille en métal.

**1 La pompe 494 980**  
**2 L'aiguille de recharge 433 236**



**Bombe de marquage temporaire**

Avec peinture qui s'efface sous 2 à 8 semaines, selon la météo. Coloris blanc.

**La bombe de 500 ml 334 113**

**Chronomètre électronique digital**

Chronomètre de sport 1/100<sup>ème</sup> résistant à l'humidité. Lanière tour de cou et grand écran avec affichage digital. Alarme, temps intermédiaire, heure, date et jour.

**Le chronomètre 648 769**



**Décamètre**

Boîtier thermoplastique avec ruban en fibre de verre avec graduation en centimètre et en pouce. Enroulement par manivelle.

**Le décamètre 782 252**



**Sifflet métallique**

Sifflet d'arbitre avec cordon.

**Le sifflet 474 488**



**Sifflet à main**

En plastique souple. Fonctionne par simple pression manuelle. Livré avec son cordon. Dimensions : Ø 7 cm, longueur : 11 cm.

**Le sifflet à main 238 449**



**Sifflet plastique**

Avec une bille en liège.

**Le lot de 12 sifflets 655 130**



Pour 25 enfants

**Kit de jonglerie**

Destiné à l'initiation et au perfectionnement, ce kit comprend : 3 lots de 3 foulards, 15 balles à grain Ø 5,5 cm, 2 lots de 3 massues, 15 anneaux de jonglage Ø 24 cm, 5 assiettes chinoises, 5 diabolos et 1 livre pédagogique. Livré avec un sac de rangement.

**Le kit 800 056**



Idéal pour l'apprentissage du jonglage



**Balle à grain de jonglage**

Véritable balle de jonglage, très souple en cuir synthétique cousu. Ø 6,2 cm.

**Le lot de 12 balles 495 553**

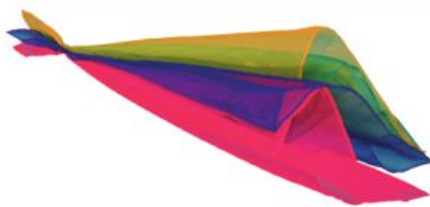

**Foulard de jonglage**

En nylon aux couleurs assorties. Dimensions : 66 x 66 cm.

**Le lot de 12 foulards 714 064**



**Diabolo et bâton**

Un grand classique de la jonglerie. Dimensions : Ø 9 cm. Hauteur : 12 cm.

**Le lot de 4 diabolos + bâtons 172 752**



**Assiette chinoise**

En plastique, avec cornière de guidage, Ø 24 cm, et baguette de 51 cm.

**Le lot de 4 assiettes chinoises 902 015**



**Élastique**

Longueur : 3 m.

**Le lot de 8 élastiques 745 710**



**Échasse boîte ficelle**

Forme cylindrique de diamètre 13 cm avec base en caoutchouc anti-dérapant. Hauteur 12 cm, longueur de la cordelette 70 cm. Couleurs assorties.

**Le lot de 2 paires d'échasses 258 779**



**Corde à sauter**

En PVC avec poignées. 4 coloris assortis. Longueur : 2,20 m.

**Le lot de 4 cordes à sauter 824 122**

**Rolla bolla**

Jeu d'équilibre pour tous, composé d'un rouleau (Ø 9 cm), et d'une planche en bois (75 x 25 cm) avec 2 butées d'arrêt. Le striage réalisé sur la planche évite tout dérapage.

**Le rolla bolla 183 346**

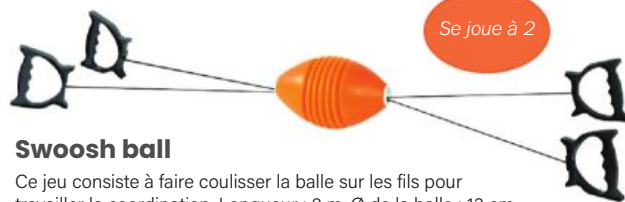

Se joue à 2

**Swoosh ball**

Ce jeu consiste à faire coulisser la balle sur les fils pour travailler la coordination. Longueur : 2 m. Ø de la balle : 13 cm.

**Le jeu 509 160**

**Parachute 8 poignées**

En polyester léger et ignifuge, ce parachute coloré permet une multitude d'exercices à plusieurs. Ø 3,5 m.

**Le parachute 172 885**



**Ballon géant**

En toile de nylon avec 2 vessies en latex (dont 1 de rechange). Ø : 75 cm. Livré non gonflé.

**Le ballon géant 157 756**







## Maxi masque animaux

En carton blanc avec élastique. 5 masques préformés par des pointillés x 6 modèles (lapin, cochon, chat, chien, vache et lion).

**Le lot de 30 masques 715 284**



## Masque enfant

**Le lot de 12 masques 154 351**



## Masque vénitien

Pour adultes.

**Le lot de 12 masques 441 058**



## Loup blanc

Sans nez.

**Le lot de 10 loups 296 676**

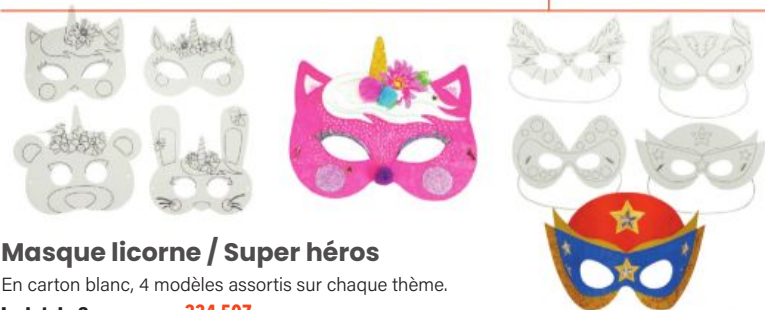

## Masque licorne / Super héros

En carton blanc, 4 modèles assortis sur chaque thème.

**Le lot de 8 masques 334 507**



## Couronne à décorer

En carton blanc. Ajustable au tour de tête de 54 à 60 cm. Dimensions à plat : 61 x 12 cm. Modèle unique.

**Le lot de 24 couronnes 904 026**



## Masque animaux

En carton blanc uni d'un côté ou blanc avec contour de l'autre. Avec oreilles et cornes à coller. Élastiques fournis. Formes : lapin, éléphant, chien, chat/tigre, dragon et cheval/licorne.

**Le lot de 6 masques 896 282**



## Plume d'indien

Couleurs assorties. Longueur : 35 cm environ.

**1 Le sachet de 12 plumes 587 894**

Longueur : 10 à 20 cm.

**2 Le sachet de 100 g 689 042**

## Plume décoration

Longueur : 10 à 15 cm.

**3 Couleurs d'automne Le sachet de 15 g 608 942**

Environ 80 plumes

**4 Coloris assortis Le sachet de 25 g 799 574**

Environ 150 plumes

**Le sachet de 250 g 108 842**

Environ 1500 plumes



## Plume assortie

Mélange de plumes de faisan naturel et coloré, de dinde, d'oie et indien. Tailles et couleurs variées.

**7 Le sachet de 130 g 586 270**

Environ 1000 plumes





Produits sans paraben



### Gros crayon de maquillage

Ø 1 cm. Longueur : 5,5 cm. Démaquillage à l'eau et au savon.

La boîte de 6 crayons couleurs basiques 442 965



### Gel pailleté visage et corps

Tubes souples de 25 ml.

Le lot de 3 tubes

Or, argent et cristal 166 155

Rose, turquoise et mauve 216 753

Gel pailleté



1



2



### Stick de maquillage

Stick de 4,7 g de maquillage. Doux sur la peau. Démaquillage facile à l'eau et au savon.

L'étui de 6 sticks

1 Coloris vifs 945 418

2 Coloris pop 219 893

Sans paraben



Démaquillage facile à l'eau et au savon



### Crayon de maquillage

12 couleurs assorties. Longueur : 5,5 cm et Ø : 6 mm.

La boîte de 12 crayons 723 285



### Crayon de maquillage WOW

La gamme de maquillage Nature by Grim'tout est certifiée bio par Cosmos organic. Composition la plus naturelle possible et packaging éco-responsable.

Texture crémeuse et couleurs vives assorties : bleu, rouge, noir, vert, jaune et blanc. Lavable à l'eau savonneuse. Longueur : 9 cm et Ø 10,8 mm.

Le set de 6 crayons 833 401



### Crayon noir de maquillage

Le crayon 891 519



### Pinceau de maquillage

En poils synthétiques. Tailles et formes assorties : rond n°4, rond n°14, plat n°12 et langue de chat n°12. Qualité professionnelle.

Le lot de 4 pinceaux 414 776



Tracé précis



Spécial maquillage



### Éponge de maquillage

Pour une application homogène et sans trace des maquillages à l'eau. Se lave en machine.

Le lot de 10 éponges 827 767



### Trousse d'accessoires de maquillage

Trousse transparente contenant 4 éponges de maquillage, 5 pinceaux et 1 applicateur pour ombre à paupières.

La trousse 492 777







Doté d'une forte concentration en pigments, ce fard aquarelle s'applique facilement à l'eau, au pinceau ou à l'éponge. Économique et pratique, ce mode d'application permet des maquillages fins et précis mais aussi des superpositions de couleurs. Ce produit non gras ne nécessite aucune application préalable et assure un maquillage longue durée, sans risques de bavures.

**Galet de maquillage aquarellable GRIM'TOUT**

Le galet de 20 ml

- 1 Blanc 829 082
- 2 Noir 675 284
- 3 Bleu vif 472 166
- 4 Rouge vif 591 540
- 5 Vert pré 471 722
- 6 Jaune soleil 824 732
- 7 Rose 107 835



Produits sans paraben

Démaquillage à l'eau sans effort



**Galet de maquillage Face Paint**

Crème de maquillage grasse hypoallergénique, sans paraben, à fort pouvoir couvrant. Coloris assortis : noir, bleu, vert, rouge, jaune et blanc.

La boîte de 6 galets de 8 ml 869 844



**Maxi palette de maquillage**

8 fonds aquarellables en galet de 15 ml (blanc, bleu, noir, rouge, vert, jaune, orange et rose). Maquillage non gras, applicable et diluable à l'eau. Livré avec 1 pinceau. Sans paraben. Démaquillage à l'eau et au savon.

La maxi palette 500 650



**Coffret de maquillage**

Maquillage à base grasse, sans danger pour tous les types de peau, à fort pouvoir couvrant. Contient un large assortiment de maquillage, d'accessoires et un guide d'idées. Se nettoie à l'eau savonneuse. Poids : 670 g.

Le schoolpack 721 720



**Palette de maquillage spéciale kermesse**

Boîte avec couvercle intégré pour un rangement et un transport pratique. 12 couleurs assorties dont or et argent et 1 pinceau. Sans paraben. Démaquillage à l'eau et au savon.

La palette 234 653



Ces pochoirs lavables, adhésifs, repositionnables sont très souples pour s'adapter à la forme du visage, de la main ou toute autre partie du corps. Adhésif non irritant.



**Pochoir de maquillage**

4 thèmes assortis : chats et papillons, jungle, pirates et contes de fées.

Le lot de 4 planches 152 458

**Pochoir de maquillage**

4 thèmes assortis : licorne, indien, fée et Halloween.

Le lot de 4 planches 477 068



**Palette de maquillage WOW**

La composition est la plus naturelle possible et le packaging écoresponsable.

Lavable à l'eau savonneuse. Palet de 3 ml. Couleurs assorties : bleu, noir, vert, jaune, rose indien et blanc.

La palette de 6 couleurs + 1 pinceau 988 655



Qualité professionnelle

**Coffret de maquillage à l'eau**

Permet de maquiller jusqu'à 50 visages. Contient 9 fards aquarellables, 1 pinceau, 1 éponge et un guide de maquillage. Sans paraben. Démaquillage à l'eau et au savon.

Le coffret 1 Carnaval 417 183



2 Princesse 554 451



**Bowling**

En plastique. Jeu composé de 9 quilles lestables (H. 27 cm) aux couleurs assorties, et de 2 balles lestables aussi.

**Le jeu 999 776**

**Jeu de quilles nordiques**

Jeu de quilles finlandais dont le but est de faire tomber les quilles, numérotées de 1 à 12, à l'aide d'un lanceur appelé Mökky. Le premier à totaliser 50 points gagne la partie.

Contenu : 12 quilles de hauteur 15 à 22,5 cm et 1 lanceur.

**Le jeu 388 720**

**Saute grenouille**

But du jeu : faire sauter toutes ses grenouilles dans le pot.

Contient 1 tapis 1 x 1 m, 20 grenouilles et 1 pot en plastique.

**Le jeu 822 704**

**Jeu de billes**

Contenu : 1 plateau en bois représentant le trou, 1 sac de 31 billes de tailles et couleurs différentes et 1 règle avec 7 jeux.

**Le jeu 563 362**

**Jeu de la cuillère**

L'enfant doit faire preuve d'agilité et d'adresse pour avancer le plus loin possible sans faire tomber sa boule.

Longueur de la cuillère : 34 cm et Ø d'une boule : 7 cm, en plastique.

**Le lot de 4 cuillères + 4 boules 702 875**



L'indispensable

**Pêche aux canards**

5 canards en PVC rigide d'excellente qualité de 5 couleurs différentes + 2 cannes à pêche.

**Le jeu 946 791**

**Jeu tir à la corde**

Ce jeu, classique et indémodable, renforce l'esprit d'équipe et est un incontournable des activités ludiques et sportives. Corde en coton de 10 m, Ø 2 cm.

**La corde 291 967**



Indispensable pour vos kermesses !

**Chamboul'tout**

En mousse, il permet de jouer en toute sécurité et en silence. Comprend : 10 boîtes (Ø 8 cm - H 10 cm) et 6 balles (Ø 6 cm).

**Le chamboul'tout 882 501**

**Jeu des anneaux**

Structure en bois et anneaux en corde et bois. Il suffit de jeter les anneaux autour des piquets et de cumuler les points.

Dimensions : 50 x 50 x 16,8 cm.

**Le jeu 429 312**

**Cible géante**

Revêtement en mousse velcro. 1 cible avec des chiffres de 0 à 10, 1 cible avec des chiffres de 0 à 20 et 1 cible avec des chiffres de 10 à 100.

Diamètre d'1 cible : 45 cm.

Livrée avec 9 balles PVC velcro.

**Le lot de 3 cibles + 9 balles 750 647**

**Le lot de 9 balles velcro supplémentaires Ø 4 cm 578 463**



Jeu de fléchettes sans danger



Dès 7 ans

**Cible + fléchettes**

Jeu composé d'une cible de 40 cm couverte de petits embouts souples dans lesquels viennent se loger des fléchettes spéciales avec embout souple et arrondi.

**La cible + 6 fléchettes 384 555**

**Les 3 fléchettes 889 167**

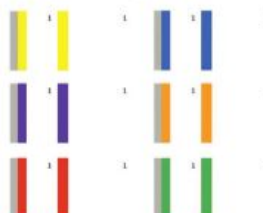
**Bloc 1 souche**

Bloc numéroté de 1 à 100, idéal pour vostombolas. Divers coloris assortis : jaune, violet, rouge, bleu, orange et vert.

**Le lot de 10 blocs 645 766**

**Sac à sauter**

Recommandé pour les activités motrices en milieu scolaire. Sac en coton. Coloris assortis. Format : 60 x 25 cm.

**Le lot de 4 sacs 998 131**

Dès 3 ans





**Bouteille d'hélium**

Bouteille de 0,23 m<sup>3</sup> prévue pour gonfler 30 ballons de taille 9 pouces. Aucun adaptateur n'est nécessaire. Vendue sans ballon.

**La bouteille d'hélium 179 256**



**Ballon de baudruche**

Couleurs assorties. Ø : 9 pouces, soit environ 22 cm.

**Le sachet de 100 ballons 911 104**

Indispensable pour faire la fête !



**Ballon de baudruche géant**

Couleurs assorties. Ø : 12 pouces, soit environ 30 cm.

**Le sachet de 100 ballons 574 028**

À décorer

**Bannière**

En polyester blanc, facile à accrocher grâce aux œillets situés aux 4 coins. Dimensions : 130 x 62 cm.

**La bannière 606 156**



**Bulle de savon géante**

Ce kit contient 1 flacon d'1 litre de liquide spécial, 2 accessoires de 16 cm de diamètre et 1 récipient, pour réaliser de magnifiques bulles XXL.

**Le kit 706 253**



**Ballon à modeler**

Pour modeler animaux ou figurines, selon vos envies. Coloris assortis.

**Le sachet de 50 ballons 175 219**



**Jeux de patience**

En plastique. Dimensions : 4 x 4 x 4 cm.

**Le lot de 24 jeux 718 885**

**Flacon bulles de savon**

Hauteur : 11 cm. Contenance : 60 ml.

**Le lot de 36 flacons 339 786**



**Pompe PVC**

Pour ballon de baudruche. La spécificité de cette pompe tient au fait que le ballon se gonfle rapidement grâce au système de gonflage avant/arrière quand vous actionnez la pompe.

**La pompe 318 583**



**Labyrinthe à billes**

En plastique avec des billes métalliques. 4 coloris et modèles assortis. Ø 6 cm.

**Le lot de 4 labyrinthes 687 751**



**Guirlande de fanions**

Supporte 20 fanions de 20 x 29 cm, en PVC. Longueur : 10 m.

**Le lot de 5 guirlandes 469 078**

Fanions à décorer p.242

**Lampion cylindrique**

Coloris assortis. Hauteur : 13 cm.

**Le lot de 30 lampions 784 686**



**Confettis multicolores**

**Le sachet d'1 kg 690 494**



# Index code / page

Code	Page	Code	Page	Code	Page	Code	Page	Code	Page	Code	Page	Code	Page	Code	Page	Code	Page
100042	199	113859	334	129402	137	144304	171	159000	207	171073	267	186316	44	200636	193	216301	138
100114	47	113997	167	129431	59	144392	21	159017	192	171445	171	186359	324	200911	233	216314	109
100220	114	114211	42	129495	17	144418	300	159233	342	171598	265	186397	335	210665	158	216611	60
100255	42	114232	225	129500	23	144463	117	159521	249	171851	300	186738	71	2101257	37	216667	237
100461	72	114278	126	129705	226	144490	325	160007	30	171883	276	186771	263	2101275	194	216686	351
100489	265	114414	95	129761	53	144508	199	160152	139	171886	27	186834	111	2101643	18	216689	37
100649	203	114481	134	129919	122	144565	64	160161	52	172222	310	186865	125	2101858	236	216753	358
100851	65	114536	74	130090	336	144658	47	160254	252	172235	127	186894	35	2101885	277	216834	194
100975	147	114926	201	130339	63	144753	70	160350	42	172408	184	186924	176	2102268	171	216869	141
101376	244	114953	24	130459	60	144809	235	160415	42	172576	83	186994	73	2102333	212	216872	139
101377	185	115078	344	130461	133	145065	19	160815	24	172576	254	187067	159	2102354	118	216935	175
101717	62	115480	157	130585	204	145916	347	160896	234	172752	356	187250	152	2102371	320	217048	273
101728	227	115597	253	130736	353	146056	54	161039	42	172796	152	187471	183	2102371	322	217284	70
101770	192	115637	35	130979	57	146193	337	161048	132	172819	24	187478	183	2102971	130	217329	293
101837	120	115675	176	131042	114	146431	94	161246	124	172885	356	187550	295	2103262	83	217480	121
102014	228	115703	59	131115	192	146597	65	161385	56	172994	106	187646	153	2103262	266	217509	192
102417	138	115704	59	131129	167	146684	103	161518	224	173045	261	187763	41	2103278	316	217574	198
102570	49	115729	64	131162	250	146944	109	161591	52	173134	71	187800	272	2103363	61	217854	192
102572	140	115828	125	131287	201	147167	151	161633	328	173252	141	187833	121	2103535	260	217928	139
103135	167	115857	238	132350	265	147264	24	161767	345	173911	252	187844	121	2103647	301	218230	177
103249	116	115900	32	132519	23	147399	47	161816	281	174071	58	188334	219	2103647	329	218419	159
103313	225	116026	83	132945	107	147529	168	162210	117	174096	233	188372	135	2103824	40	218429	207
103493	35	116026	222	132962	158	147769	59	162239	70	174471	77	188384	295	2103870	233	218710	55
103663	21	116028	115	132963	78	147835	353	162314	105	174564	260	188393	101	2103936	117	218884	327
103677	171	116279	54	133102	352	147947	221	162321	299	174794	214	188542	316	2103985	225	218936	117
103792	124	116450	17	133109	177	147988	75	162389	130	174929	301	188579	63	2104042	280	219637	255
103950	151	116580	132	133398	310	147992	333	162478	23	174963	128	188702	275	2104095	216	219666	193
104180	295	116846	286	133496	113	148092	247	162594	235	175141	133	188732	57	2104448	41	219737	32
104384	241	116854	34	133527	138	148261	242	162631	107	175219	361	188789	186	2104727	258	219782	176
104688	277	116868	25	133670	167	148321	339	162662	74	175320	185	188904	338	2104800	150	219893	358
104777	81	117129	132	133875	158	148359	62	162882	156	175638	110	189158	156	2105057	139	219894	131
105009	77	117429	286	133889	73	148364	321	162948	42	175662	158	189300	230	2105077	301	219895	31
105016	136	117556	158	134094	158	148809	188	163214	167	176054	200	189343	55	2105414	278	220001	39
105031	39	117639	121	134215	25	149076	121	163246	248	176082	91	189401	114	2105539	249	220134	155
105034	100	117643	42	134445	293	149214	140	163268	187	176196	281	189482	114	2105662	107	220215	19
105064	254	117814	72	134554	296	149222	334	163288	156	176601	34	189626	225	2105663	35	220433	17
105079	251	117836	29	134666	167	149339	141	163315	17	176619	131	189742	322	2105688	100	220825	198
105154	186	117845	55	135115	42	149371	228	163328	212	176645	286	189756	178	2105896	53	220862	55
105236	217	117874	156	135135	22	149880	161	163342	129	176794	224	189787	72	2105918	50	220921	58
105249	158	117902	332	135356	166	149992	123	163364	207	176918	225	189850	101	2106079	273	220922	50
105284	137	117956	27	135585	114	150013	340	163433	181	177293	254	189937	158	2106359	159	221125	34
105580	145	118026	147	135588	167	150042	167	163527	70	177355	152	190070	315	2106393	208	221139	71
105827	143	118026	147	135694	278	150121	158	163552	46	177392	22	190175	267	2106554	158	221268	59
105851	141	118259	94	135799	158	150317	138	163695	195	177425	336	190254	25	2106597	18	221403	102
106130	132	118344	289	136105	137	150383	111	163748	71	177639	58	190268	61	2106726	38	221436	326
106229	123	118934	114	136384	158	150534	78	164326	82	177783	56	190526	42	2107062	159	221531	22
106269	85	118965	70	136437	33	150688	189	164425	240	177809	194	190623	141	2107148	104	221830	175
106272	237	118978	21	136497	112	150911	159	164500	264	177840	154	190814	44	2107348	147	221865	112
106289	55	119108	196	136593	30	150981	115	164675	186	177849	182	190905	118	2107353	120	222544	332
106621	105	119246	242	136698	217	151016	302	164885	50	177852	284	190969	17	2107886	293	222688	224
106688	107	119264	125	136704	352	151120	307	164957	176	177851	123	191021	64	2107980	285	222972	304
106904	226	119362	335	136782	331	151245	247	165022	230	177851	222	191027	73	2108172	60	223191	329
107111	128	119537	286	137104	136	151341	90	165208	70	179001	62	191146	139	2108610	264	223300	286
107146	160	119739	175	137112	79	151375	175	165265	40	179132	316	191252	60	2108722	207	223338	195
107359	62	119782	170	137127	303	151462	333	165299	110	179139	33	191464	125	2108774	19	224059	134
107554	107	119987	158	137127	310	151555	140	165319	246	179142	316	191535	64	2108827	124	224127	232
107597	196	119988	59	137130	52	151556	267	165362	233	179179	55	191630	38	2108956	286	224234	167
107617	87	120113	206	137178	166	151589	274	165429	182	179226	49	191716	121	2109036	207	224332	68
107618	147	120401	62	137348	46	151692	135	165431	59	179256	361	192229	138	2109107	134	224426	186
107648	347	120960	167	137527	132	151969	42	165469	103	179477	25	192242	224	2109617	137	224656	216
107674	328	121174	353	137604	96	152233	86	165532	335	179680	18	192256	127	2109808	61	224671	67
107724	27	121259	25	137607	203	152307	231	165595	138	179905	208	192278	133	2109951	156	224803	87
107725	133	121559	171	137803	318	152372	194	165637	198	179960	283	192266	332	2109993	128	224845	140
107835	359	121896	93	138169	42	152458	359	165669	131	180222	102	192676	324	2110011	254	224879	54
107952	170	122107	221	138318	182	152543	55	165783	168	180423	152	192807	158	2110160	139	224882	227
107959	272	122129	139	138560	114	152714	79	165796	37	180577	224	193001	139	2110391	208	225023	274
108213	93	122404	125	138736	167	153230	25	165944	350	180728	134	193138	156	2110392	24	225060	175
108228	179	122557	170	138831	74	153343	129	165984	33	180823	281	193601	246	2110451	33	225148	29
108294	150	122563	186	138858	287	153785	150	166019	213	180835	54	193633	182	2110556	230	225212	22
108318	108	122678	344	138864	220	153914	162	166093	159	180877	151	193743	232	2110614	31		



Code	Page	Code	Page	Code	Page	Code	Page	Code	Page	Code	Page	Code	Page	Code	Page	Code	Page
246466	172	261152	175	276256	29	290840	133	305016	35	319114	318	333901	213	350689	159	364643	47
246490	267	261380	42	276389	101	290843	167	305029	159	319201	141	333972	51	350907	23	364730	213
246672	158	261534	133	276533	175	290963	189	305042	225	319288	325	334079	207	351050	59	364787	263
246691	245	261789	113	276674	55	291037	41	305086	332	319394	166	334113	355	351192	170	364976	11
246790	159	261852	235	276841	159	291276	257	305371	23	319525	114	334163	200	351407	156	364979	25
246931	283	261861	230	276979	118	291549	355	305506	78	319587	32	334185	201	351811	180	365027	224
246959	209	262092	68	277143	186	291707	126	305542	196	319615	19	334302	72	351876	167	365083	47
247089	82	262201	65	277212	350	291967	360	305613	240	319900	126	334386	177	351886	187	365233	141
247111	18	262409	187	277520	166	292013	33	305668	37	320322	298	334394	36	351949	42	365250	42
247208	41	262566	56	277604	289	292112	131	305689	220	320429	52	334452	32	351980	18	365299	240
247416	160	262762	27	277686	138	292236	159	306136	241	320714	352	334507	357	351982	44	365314	219
247478	73	262907	120	278119	158	292284	326	306361	264	320874	42	334523	80	352121	90	365649	339
247499	25	263404	106	278184	185	292300	127	306390	167	320974	17	334690	122	352230	141	366220	247
247650	141	263410	192	278227	213	292693	18	306465	114	321011	175	334706	148	352320	271	366221	159
247655	203	263504	32	278258	354	292770	51	306596	193	321202	72	334709	142	352582	67	366308	195
247733	53	263778	212	278281	211	292796	158	306609	136	321574	19	334999	158	352781	272	366445	288
247737	158	264002	94	278393	101	292919	61	306618	158	321703	147	335686	50	352883	152	366627	44
247783	158	264038	22	278433	24	293332	42	306645	346	321750	41	335758	244	352909	192	366976	47
247838	60	264552	33	278463	160	293337	18	306692	276	321804	180	336049	269	352995	41	367023	188
247857	87	264605	142	278584	103	293436	131	306716	301	321819	172	336097	19	353046	275	367198	55
248013	180	264682	124	278709	72	293773	24	307002	28	322123	36	336160	131	353090	159	367222	225
248125	230	264714	130	279746	131	293775	289	307090	311	322140	209	336206	175	353284	22	367284	242
248299	239	264999	199	279746	187	293792	19	307299	110	322254	308	336410	88	353374	158	367341	109
248303	138	265446	300	279850	228	294068	35	307586	207	322263	203	336484	142	353416	38	367485	40
248423	22	265461	73	279869	132	294243	132	307615	314	322376	351	336704	207	353647	73	367804	275
248695	19	265596	186	279900	159	294382	90	307713	66	322404	177	336912	129	353886	186	367874	60
248792	57	265758	327	280064	50	294734	21	307863	73	322410	171	337105	221	353907	64	368054	182
248967	31	265778	25	280076	47	294790	74	307952	44	322504	203	337427	348	353922	276	368085	302
249058	344	266092	107	280120	60	294832	175	308152	59	322509	188	337445	319	353992	131	368246	40
249219	62	266235	56	280716	39	294990	132	308177	333	322553	143	337457	36	354332	254	368267	242
249349	176	266241	167	280773	158	295142	18	308330	121	322898	33	337792	202	354531	225	368505	159
249610	40	266262	96	281167	31	295243	61	308361	82	323422	86	337883	337	355067	92	368640	121
249619	158	266314	117	281213	29	295340	185	308647	132	323499	158	338050	149	355084	167	368674	118
250130	127	266323	158	281274	74	295629	147	308775	138	324123	286	338259	25	355316	24	368772	282
250220	42	266605	22	281372	259	295913	123	308951	131	324208	77	338393	44	355377	257	368888	338
250741	224	266700	102	281880	54	296034	32	309043	158	324260	129	338504	115	355548	55	369163	50
250742	211	266794	38	281896	97	296490	159	309079	175	324639	320	338554	149	355967	224	369339	206
251092	83	267137	228	281924	137	296673	41	309122	244	324741	194	338707	251	356043	213	369400	153
251336	293	267235	133	282570	125	296676	357	309133	253	325032	196	338719	127	356156	61	369481	97
251353	33	267347	286	282695	41	297004	21	309151	213	325224	73	338720	151	356158	127	369562	127
251542	139	267506	286	282821	339	297162	158	309190	352	325235	243	338861	86	356254	142	369827	159
251722	51	267607	42	282847	355	297200	54	309235	222	325263	17	339509	111	356265	158	369948	39
252076	175	267767	18	282939	40	297269	52	309340	203	325411	91	339601	86	356483	40	370045	141
252104	19	267907	31	282950	55	297399	219	309835	134	325572	339	339627	219	356486	343	370138	129
252106	73	267929	120	283101	73	297407	176	309957	350	325602	139	339786	261	356487	253	370144	329
252195	124	267934	309	283152	189	297410	127	310167	93	325827	286	339960	115	356535	273	370276	220
252235	203	268123	207	283182	188	297457	333	310213	317	326035	266	339968	158	356591	336	370287	116
252344	197	268818	18	283222	158	297465	55	310234	168	326425	168	340090	25	356667	177	370314	42
252588	127	268871	47	283237	226	297470	133	310262	70	326633	133	340106	175	357046	193	370360	61
252677	282	269133	72	283678	141	297595	193	310291	208	326701	348	340266	217	357220	165	370441	158
252682	65	269176	253	283680	225	298061	68	310309	123	326924	245	340618	224	357223	183	370513	109
252691	266	269222	123	283951	127	298091	58	310357	248	326981	82	340879	93	357461	130	370748	167
252786	39	269444	344	284068	60	298175	210	310500	141	327015	123	340912	218	357596	52	370760	196
253133	234	269528	94	284372	102	298302	158	310665	194	327200	151	341114	102	357627	298	370996	103
253265	75	269585	148	284432	100	298447	234	310750	59	327200	123	341218	159	357928	83	371098	261
253265	208	269674	18	284619	148	298608	170	310854	189	327291	320	341478	66	357928	222	371145	172
253307	112	269824	206	284681	219	298915	276	311025	24	327400	228	341531	352	358127	226	371146	115
253486	158	269916	102	284704	270	299131	141	311519	345	327435	194	341611	59	358219	251	371295	36
253622	326	270106	95	284722	340	299132	89	311598	200	327582	125	341727	274	358297	204	371355	180
253649	128	270107	130	284824	41	299252	141	311817	152	327813	116	342106	21	358429	210	371500	238
253816	232	270119	106	284861	114	299285	171	311831	179	327971	118	342173	334	358553	114	371589	65
253943	167	270385	78	285175	158	299340	57	311948	333	328099	276	342365	100	358807	271	371708	57
253997	90	270417	349	285292	192	299351	54	312041	217	328508	50	342385	54	359034	40	371946	192
254464	127	270587	158	285339	240	299400	67	312120	238	328616	115	342404	153	359073	65	371975	297
254661	176	270640	41	285381	77	299412	230	312173	44	328748	181	342420	218	359097	217	371986	135
254834	251	270809	327	285447	27	299685	46	312348	22	328797	270	342707	55	359105	52	371994	159
254853	339	270869	51	285681	87	299794	126	312365	149	328880	17	342732	35	359280	172	372196	31
254987	63	270869	52	285793	45	299846	19	312388	270	328906	158	342867	120	359306	225	372373	38
255127	111	270902	303	285843	284	299871	289	312981	181	329100	21	342972	353	359661	330	372375	323
255149	50	270905	109	285860	52	299956	353	313025	29	329291	250	343154	187	359948	230	372474	62
255227	338	271402	250	285959	161	3											

# Index code / page

Code	Page	Code	Page	Code	Page	Code	Page	Code	Page	Code	Page	Code	Page	Code	Page	Code	Page	Code	Page
391753	238	406005	322	419492	159	437387	304	450859	67	462477	55	477757	37	493081	110	507532	142	525665	219
391789	304	406167	308	419593	160	437480	216	451025	244	462507	158	477761	37	493188	141	507826	142	525763	53
392001	149	406188	61	419721	51	437501	166	451176	38	462862	114	477876	256	493295	156	508041	225	525911	60
392001	307	406255	70	419934	103	437754	102	451318	158	463547	204	478042	37	493381	62	508057	158	526216	317
392112	160	406281	170	419973	223	437789	108	451544	241	463704	80	478127	332	493398	54	508103	288	526588	306
392118	349	406282	73	419996	88	437815	152	451549	64	463706	143	478549	60	493529	74	508184	141	526731	103
392502	130	406627	247	420144	60	437843	239	451624	132	463765	22	478698	147	493557	25	508560	109	526902	251
392567	150	406777	124	420201	68	437930	230	451687	23	464604	225	478863	239	493592	20	508692	33	526986	50
392610	27	406866	133	420407	81	438143	62	451887	154	464640	133	478902	158	493686	120	508750	286	527052	88
392631	159	407121	42	420412	50	438277	143	452229	126	464658	72	478926	154	493931	209	508761	252	527096	22
392638	221	407214	192	420638	64	438313	41	452274	271	464870	89	479159	223	494418	52	508997	55	527115	201
392658	40	407381	54	420648	109	438318	74	452280	74	464870	307	479382	237	494444	226	509160	356	527300	107
392702	155	407440	157	420913	267	438448	223	452399	246	464883	153	479424	92	494980	355	509762	114	527373	57
393098	194	407644	61	421489	307	438509	230	452582	40	465239	155	479443	100	495138	177	509890	143	527426	42
393254	262	407744	59	421681	280	438578	295	452691	213	465567	253	479454	287	495183	170	509940	133	527572	73
393345	177	407882	39	421963	358	438617	123	452700	234	465656	126	479723	231	495199	128	510124	102	527887	160
393488	17	407932	303	421970	351	438875	73	452704	260	465718	326	479991	124	495273	127	510293	84	527895	138
393526	271	408023	155	422120	145	438944	345	453045	159	465801	226	480004	37	495292	60	510386	132	528010	34
393567	116	408050	46	422211	78	438957	158	453049	139	466280	311	480194	59	495325	281	510874	134	528070	326
393837	269	408416	289	422272	209	439000	74	453330	250	466347	158	480212	292	495457	199	510970	128	528253	138
393869	122	408418	185	422286	278	439397	46	453352	129	466668	225	480416	40	495565	356	511018	232	528273	28
394042	39	408466	210	422608	170	439603	206	453486	60	466671	205	480517	112	495691	253	511538	42	528373	140
394113	93	408469	37	422750	137	439622	24	453606	257	466745	29	480522	102	496101	194	511647	110	528616	33
394230	272	408522	47	422754	89	439741	338	453638	143	466870	311	480530	223	496175	40	511844	247	528656	25
394313	111	408547	61	422797	249	439920	158	453745	23	466789	285	480609	74	496180	35	511855	29	528827	129
394316	50	408713	158	422895	114	439970	122	453784	244	466896	60	480641	296	496251	103	512038	232	528960	275
394391	31	408812	138	422901	125	440142	208	453830	220	467225	207	480752	78	496327	192	512127	147	529026	287
394600	149	408906	55	422921	238	440283	132	454034	192	467302	177	481006	213	496694	72	512267	117	529153	269
394610	237	409105	158	423241	158	440468	138	454170	40	467444	210	481408	217	496720	32	512340	114	529226	24
394629	118	409417	40	423397	294	440513	158	454234	200	467517	227	481467	34	496804	297	512397	37	529232	279
394874	39	409555	62	423523	42	440941	57	454347	258	467926	336	481490	60	496902	227	512487	41	529364	194
395031	25	409558	280	424115	72	441058	357	454378	87	468218	137	481563	316	496968	336	512571	143	529455	348
395077	32	409612	280	424127	150	441542	34	454380	296	468343	137	481783	178	496999	269	512827	133	529505	255
395129	229	409845	74	424539	37	441652	258	454515	200	468412	159	481855	188	497071	89	512909	54	529681	110
395204	27	410142	203	424660	133	441676	33	454605	139	468439	275	481972	84	497196	21	512932	134	529921	21
395611	186	410549	38	424866	57	441717	251	454667	125	468604	92	482165	158	497277	158	513045	211	530057	167
395675	116	410661	125	424923	159	441769	36	454723	339	468609	217	482474	209	497387	133	513058	92	530085	206
395708	126	410971	64	424958	138	442219	134	454769	23	468746	339	482700	64	497703	236	513809	161	530344	269
395767	115	411160	56	425115	29	442249	60	454871	295	468801	73	482795	49	497814	41	513974	123	530351	116
396124	158	411248	58	425583	129	442445	305	455071	334	468963	292	483050	31	497971	60	514392	208	530727	138
396227	21	411261	50	425653	78	442566	158	455108	258	469078	361	483066	138	498077	338	514613	331	530850	90
396414	103	411479	258	426489	217	442595	150	455191	165	469262	192	483183	282	498273	78	514801	103	530916	158
396433	53	411621	141	426807	178	442765	19	455325	159	469327	186	483397	117	498283	267	515012	167	530973	55
396504	158	411643	124	427026	358	442965	358	455344	62	469329	27	483681	42	498449	277	515086	41	531033	23
396740	58	411731	213	427049	199	443045	187	455517	89	469377	147	483703	339	498822	332	515145	31	531070	159
396830	122	411850	170	427074	350	443221	354	455632	117	469393	200	483781	147	498970	273	515160	234	531272	314
396917	323	412023	204	427253	138	443395	255	455710	60	469635	159	483940	197	499032	264	515199	201	531551	167
397085	82	412045	265	427377	200	443715	148	455737	38	469676	72	484119	111	499035	231	515504	237	531719	286
397178	188	412159	143	427423	217	443934	137	455888	167	470310	220	484329	280	499484	379	515529	92	532149	158
397197	167	412383	154	427460	286	443956	84	455931	103	470367	54	484340	36	499514	147	515774	78	532450	281
397769	302	412464	249	428026	71	444197	133	456076	141	470401	56	484641	77	499701	91	515776	88	532523	283
397829	192	412517	27	428172	19	444254	116	456080	165	470550	171	484752	92	499807	299	515918	142	532657	140
397849	123	412610	158	428281	204	444395	142	456084	70	470631	250	484853	167	500198	127	515961	133	532706	23
397882	28	412665	167	428296	139	444426	161	456165	262	470779	121	484913	114	500201	41	516082	167	532900	325
398032	255	412668	136	428428	103	444435	92	456357	56	470814	141	484985	109	500203	60	516472	127	532945	194
398230	37	412771	56	428449	55	444506	217	456522	102	470920	171	485020	165	500233	170	516514	189	532987	17
398329	35	412881	313	428779	276	444793	77	456549	33	471155	345	485319	84	500252	305	516562	66	533007	207
398334	52	412907	21	428987	371	444949	175	456568	128	471362	141	485408	198	500473	247	516696	282	533026	111
398396	227	413200	206	429118	128	445025	34	457116	94	471437	228	485583	44	500559	359	516825	217	533098	116
398540	264	413405	97	429146	187	445033	195	457245	346	471523	41	485631	249	500694	284	516913	318	533173	166
398629	261	413465	72	429312	360	445044	27	457336	305	471685	137	485631	321	500722	355	517139	234	533234	188
398822	33	413584	120	429445	158	445074	40	457493	111	471722	359	485705	175	500769	37	517154	297	533399	216
398952	52	413833	22	429492	159	445695	128	457516	58	472095	93	485748	257	500838	36	517190	324	533498	140
398999	198	413934	97	429806	177	446243	165	45											





# Index code / page

Code	Page	Code	Page	Code	Page	Code	Page	Code	Page	Code	Page	Code	Page	Code	Page	Code	Page		
703883	125	717337	123	731721	229	748022	153	763430	59	776782	110	794703	250	809365	158	825090	158	840738	297
704010	194	717355	137	731962	50	748243	103	763449	109	777005	73	794743	135	809491	232	825126	223	841249	88
704086	176	717399	63	732119	287	748244	41	763648	166	777006	22	795165	52	809506	121	825253	25	841425	225
704259	172	717810	159	732121	73	748542	351	764061	141	777285	226	795311	133	809600	295	825405	355	841494	199
704627	141	717895	320	732453	103	748590	46	764260	273	777479	131	795354	56	810005	115	825431	266	841509	44
704670	120	717917	197	732617	64	748609	197	764304	339	777619	225	795401	236	810376	139	825453	158	841626	285
704663	51	718177	111	732723	55	748740	207	764811	167	777889	255	795524	39	810380	91	825458	229	841897	41
704752	340	718297	256	733906	109	748788	50	764824	156	778077	273	795549	55	810440	159	825508	259	841956	59
704841	252	718297	304	733917	158	748803	158	765047	317	778094	175	795612	117	810507	150	825602	102	842204	157
704851	172	718435	350	733982	354	748842	124	765047	322	778270	300	795671	207	810620	202	825717	53	842486	310
705036	75	718885	361	734168	274	749107	138	765176	273	778374	133	795798	158	810628	159	825954	273	842647	47
705098	64	719134	62	734189	129	749115	85	765301	344	778826	144	795870	288	810634	114	826205	252	842747	32
705163	128	719633	72	734243	31	749185	86	765326	57	779037	235	795935	137	810685	171	826424	135	842785	17
705256	75	719699	269	734290	71	749270	58	765446	145	779080	102	796039	140	810739	59	826609	134	843085	127
705256	147	719861	56	734525	87	749301	36	765531	50	779809	263	796114	107	810825	255	826695	41	843274	171
705261	247	719983	34	734552	337	749415	297	765648	59	780676	31	796451	91	810847	50	826710	138	843476	158
705305	54	720096	29	734596	66	749441	79	765680	152	780776	208	796529	158	811277	73	826765	326	843697	40
705387	159	720143	177	734749	259	749455	267	765835	232	780817	127	796582	53	811593	58	827005	95	843783	146
705678	330	720202	213	734762	118	749458	21	765945	120	781361	158	796638	118	811597	158	827037	339	843838	66
705710	54	720207	308	734831	111	749467	53	766012	123	781403	148	796780	51	811935	33	827054	297	843986	71
705804	123	720311	258	734844	199	749560	328	766036	225	781563	248	796796	87	812087	255	827109	77	844160	352
706058	213	720318	117	734918	25	749675	138	766606	269	781761	19	797081	146	812145	186	827299	161	844197	179
706151	77	720539	141	735126	105	750033	82	766669	96	781907	166	797138	266	812294	284	827304	128	844288	267
706253	361	720974	183	735170	262	750098	111	766993	33	782252	355	797170	117	812334	60	827431	175	844350	50
706256	320	721088	34	735318	27	750126	110	767038	24	782377	55	797309	49	812461	61	827472	298	844657	340
706292	92	721205	313	735532	170	750198	40	767052	42	782456	174	797326	313	812573	158	827491	70	844670	286
706298	158	721205	335	735660	158	750252	83	767118	92	782937	235	797459	188	812594	61	827576	134	844733	167
706481	117	721298	273	735688	345	750252	236	767129	177	783217	202	797474	70	812620	33	827767	358	844828	158
706483	96	721311	128	736064	54	750303	207	767292	56	783315	207	797508	171	812801	25	827897	339	845000	249
706626	139	721644	149	736121	159	750306	130	767339	72	783476	280	797626	203	812956	132	827958	116	845086	158
706713	83	721720	359	736349	32	750382	21	767355	207	783825	96	798034	123	813164	341	828030	25	845184	159
706713	259	721764	73	736412	72	750638	292	767481	33	783872	176	798046	124	813272	41	828032	115	845216	326
706749	225	721782	34	736587	139	750647	360	767555	259	783948	159	798241	18	813288	251	828111	152	845217	78
707185	175	721971	124	736646	63	750921	115	768018	114	783991	232	798516	158	813322	102	828335	367	845288	195
707212	246	721993	308	736820	247	751200	288	768035	95	784010	38	798595	231	813725	332	828988	354	845677	54
707270	132	722126	158	737210	112	751517	234	768069	295	784067	217	798623	159	813750	33	829082	359	845686	318
707306	315	722214	92	737257	354	751542	213	768113	143	784351	133	798690	19	813777	53	829147	33	845979	278
707363	123	722291	126	737264	103	751559	22	768244	39	784521	343	798741	125	813915	273	829164	158	846026	58
707503	107	722332	74	737460	34	751676	353	768358	114	784686	361	799166	107	813979	19	829165	286	846098	32
707574	60	722461	122	737642	202	751847	171	768475	54	784706	93	799167	125	814484	159	829464	159	846359	115
707777	112	722637	97	737745	78	751899	139	768500	89	784752	113	799184	123	814534	80	829543	254	846527	174
708203	101	722824	72	737886	319	752296	330	768500	307	785227	166	799226	270	814649	83	829876	363	846726	115
708251	41	722927	199	738088	54	752326	289	768788	354	785417	167	799574	357	814649	260	830028	265	846990	53
708264	248	722949	107	738619	69	752453	90	768822	23	785425	187	799648	18	814734	56	830081	346	847112	126
708544	42	723100	307	738680	269	753062	266	768823	91	785546	27	799738	115	814741	22	830149	147	847208	183
708988	19	723101	286	738718	19	753185	127	769116	170	785671	328	799778	70	814842	180	830368	134	847541	195
709376	318	723242	443	738742	229	753344	32	769154	114	785993	140	799987	83	815154	239	830473	60	847731	103
709396	131	723285	358	738752	288	753584	129	769183	287	786004	41	800056	356	815168	137	830499	207	848107	54
709634	160	723568	159	739080	41	753806	219	769432	120	786118	120	800420	25	815229	175	830608	21	848124	206
709779	59	723570	258	739147	351	753981	40	769445	80	786133	178	800834	207	815263	194	830769	50	848131	56
710075	242	723610	40	739335	168	753988	260	769490	171	786733	203	801056	73	815309	323	830968	96	848141	158
710206	91	723641	203	739356	42	754096	283	769671	260	786787	137	801079	158	815879	252	831234	50	848205	143
710272	62	723697	228	739714	174	754177	52	769905	289	786877	171	801450	159	816004	19	831414	221	848350	75
710496	195	724013	70	739989	195	754214	200	769952	187	786932	25	801725	237	816007	165	831645	363	848360	179
710569	32	724030	175	740010	288	754264	207	769968	25	787214	158	801726	156	816238	69	831741	286	848433	302
710572	156	724219	67	740283	103	754477	54	770097	171	787233	109	801837	141	816528	125	832549	207	848517	256
710575	88	724224	282	740700	321	754504	325	770218	28	787242	34	801925	56	816616	37	832901	175	848661	193
710642	235	724270	273	740719	271	755441	167	770314	171	787363	139	801986	168	816801	133	833068	295	848890	79
710933	35	724361	61	740999	257	755509	148	770604	23	787404	194	802211	213	817096	211	833193	75	849696	19
711285	303	724444	116	741013	283	755568	253	770867	130	787579	44	802268	209	817170	197	833267	207	849710	120
711385	72	724478	196	741337	93	755773	158	770868	78	787688	23	802448	207	817460	256	833348	172	849743	181
711398	133	724595	251	741423	116	756124	120	771303	277	788068	262	802470	176	817528	197	833392	192	849791	113
711441	158	724690	241	741625	225	756278	323	771306	51	788328	259	802835	110	817749	45	833401	358	849961	96
711724	147	724711	74	741641	351	756358	29	771306	52										



Code	Page	Code	Page	Code	Page	Code	Page	Code	Page	Code	Page	Code	Page	Code	Page	Code	Page
855238	62	872408	41	885391	106	901113	331	917168	36	929500	159	943226	271	960386	203	977697	31
855252	107	872547	35	885439	172	902015	356	917313	214	929516	50	943387	254	960626	122	977720	176
855253	225	872649	259	885495	213	902208	81	917463	292	929519	122	943396	158	960740	75	977875	56
855367	326	872786	136	885541	309	902282	128	917598	211	929522	313	943443	353	960885	124	977913	129
855374	201	873083	296	885851	70	902477	312	917838	185	929544	58	943636	140	960913	118	978180	150
855407	158	873171	263	885862	41	902477	322	918129	84	929752	130	943657	139	961351	75	978244	145
855491	158	873239	150	886064	18	902623	87	918210	35	929862	158	943852	61	961375	269	978347	158
855824	269	873342	33	886221	74	902685	167	918337	141	930070	203	943869	56	961430	74	978470	55
855829	131	873415	86	886497	39	902739	133	918341	118	930073	224	943991	159	961563	328	978478	55
855829	187	873796	114	886613	179	903221	74	918691	167	930098	127	944004	257	961717	159	978491	55
855870	145	873812	69	886963	196	903594	103	918884	194	930109	18	944186	40	962185	114	978496	25
856059	133	873906	123	887262	130	903804	225	918964	35	930136	93	944726	67	962437	33	978563	210
856246	205	874045	158	887742	286	903835	172	918974	207	930296	52	944794	83	962468	165	979607	46
856417	72	874103	85	888040	139	903907	54	919034	61	930350	271	944794	222	962666	199	979722	292
857170	56	874208	183	888091	73	904008	27	919050	129	930383	286	944940	106	962773	123	979958	158
857184	157	874358	250	888336	351	904026	357	919130	23	930479	182	945166	299	962829	223	980120	33
857244	166	874597	117	888465	182	904047	243	919479	39	930561	297	945255	138	962834	207	980140	134
857385	255	874712	172	888514	157	904056	29	919593	83	930575	159	945405	72	963307	27	980368	224
857406	119	874750	216	888545	114	904391	167	919593	222	930629	236	945418	358	963345	33	980436	55
857406	119	874972	259	888875	82	904456	44	919606	242	930631	70	945522	147	963418	158	980749	342
858128	59	875101	322	888875	234	904500	200	919711	128	930662	19	945622	33	963592	143	980778	81
858129	355	875310	114	888882	152	904643	198	920084	22	930837	314	945673	132	963852	139	981052	224
858235	111	875489	18	889022	251	904829	342	920127	33	930872	338	945673	264	963888	350	981189	88
858296	133	875772	58	889042	110	904982	232	920288	201	931109	186	945699	181	964470	114	981478	224
858328	116	875811	76	889130	72	905047	203	920385	311	931250	324	945979	127	964605	207	981582	307
858729	203	876093	59	889167	360	905166	45	920835	141	931297	177	945993	156	964607	139	981719	317
858741	31	876115	166	889636	67	905222	223	920924	257	931465	114	946028	193	964682	158	981741	315
858741	329	876291	86	889645	249	905337	235	920999	198	931522	120	946122	118	964732	41	981744	37
858829	61	876343	55	889645	321	905526	32	921091	22	931550	158	946161	207	964827	218	981837	102
858953	265	876568	42	889781	124	905729	225	921117	84	931644	111	946235	244	964827	225	982035	172
859126	161	876834	331	889787	297	905793	88	921238	139	931707	318	946437	45	964899	351	982036	136
859131	65	876940	103	889940	124	905750	337	921264	28	932247	75	946791	360	964902	71	982158	167
859146	141	876943	42	890010	224	906006	286	921494	239	932480	56	946875	71	965061	171	982461	145
859323	115	876972	203	890361	64	906008	95	921681	114	932547	223	946892	116	965257	287	982564	150
859557	55	876999	60	890465	113	906146	63	921723	154	932733	25	946919	316	965299	261	982689	94
859592	311	877306	325	890497	246	906160	140	921929	90	932740	150	947105	263	965574	296	982765	60
859762	133	877727	167	890759	244	906774	159	921931	69	932885	63	947130	202	965961	88	983041	170
859837	131	877876	118	890835	223	906967	17	921978	54	932952	116	947209	265	965970	68	983083	45
859837	187	878222	351	890862	202	907281	134	922119	184	932981	134	947585	158	966031	203	983153	180
860171	67	878286	338	891189	133	907448	68	922172	351	933091	257	947715	51	966663	139	983266	115
860569	73	878290	106	891413	135	907471	322	922229	40	933102	94	947972	203	966719	56	983493	60
860775	284	878450	158	891519	358	907861	283	922318	232	933335	347	947977	33	966879	165	983515	194
860855	302	878452	282	891601	73	908025	263	922380	263	933358	130	947996	102	967306	22	983586	129
860991	350	878460	107	891712	342	908187	93	922439	177	933537	143	948052	143	967823	233	983677	189
861228	202	878506	208	892052	192	908187	189	922538	122	933654	50	948130	316	968122	209	983683	33
861336	127	878569	225	892107	274	908508	127	922564	42	933673	167	948650	203	968269	118	983714	127
861443	324	878645	35	892151	167	908727	229	922670	156	933774	217	948666	200	968301	159	983835	34
861562	118	878787	62	892425	133	908780	31	922750	161	933874	192	948760	19	968479	299	983987	219
861955	116	879044	72	892604	51	908952	73	923066	197	934081	32	948802	54	968722	128	984455	323
861996	159	879112	91	892631	194	909031	207	923217	204	934169	208	948851	275	968730	140	984730	239
862015	96	879464	186	892694	234	909142	262	923388	47	934169	208	949012	296	969390	296	985018	94
862216	328	879665	21	892798	238	909271	114	923446	87	934187	57	949102	282	969392	144	985052	324
862293	133	879683	62	892846	63	909286	32	923520	35	934440	200	949168	261	969572	267	985332	355
862302	138	879963	214	892963	103	909417	129	923632	159	934523	329	949195	276	969714	21	985459	42
862397	209	880020	223	892979	246	909421	325	923698	89	934542	141	949302	134	969918	303	985650	213
862486	176	880143	122	893753	171	909513	55	923878	118	934830	324	949335	176	969918	310	985789	118
862495	55	880186	298	893831	134	909587	202	923968	161	934855	246	949403	210	969921	94	986032	21
862546	59	880248	286	894086	294	910002	263	924115	156	934909	39	949479	84	969959	72	986197	192
862616	80	880329	323	894278	221	910009	230	924169	72	934998	93	949889	229	970030	18	986331	33
862935	226	880420	286	894359	167	910231	85	924267	57	935011	36	950164	194	970204	41	986507	124
863095	135	880443	209	894452	167	910533	245	924283	269	935133	129	950175	159	970236	159	986630	39
863242	303	880643	201	894576	127	910630	160	924364	160	935207	61	950256	214	970495	208	986697	231
863430	31	880878	114	894778	82	910674	57	924490	138	935367	70	950600	22	970648	158	986707	355
863556	325	881002	294	894870	203	910764	42	924526	305	935313	42	950837	52	970667	118	986852	17
863789	158	881013	222	894962	114	910829	187	924587	114	935410	156	950831	319	970783	174	987420	71
864177	134	881087	71	895009	87	910854	55	924764	345	935645	284	951060	151	970810	158	987504	159
864201	279	881157	72	895101	103	910927	287	924806	318	935828	207	951162	306	970972	306	987509	34
864435	84	881259	127	895330	71	910933	118	924870	52	935996	279	951621	217	971248	279	987538	208
864615	42	881367	61	895466	173	911039	138	925079	167	936019	56	951719	207	971303	233	987546	100
864633	614	881424	47	895573	117	911104	361	925160	196	936117	208	951733	50	971344	134	987639	280
864648	38	881435	50	895629													

# CONDITIONS GÉNÉRALES DE VENTE

Conditions générales de vente applicables au 1<sup>er</sup> mars 2024

## Article 1 - Objet et champ d'application

**1.1** Toute Commande de Produits implique l'acceptation sans réserve par le Client et son adhésion pleine et entière aux présentes Conditions Générales de Vente qui prévalent sur tout autre document de l'acheteur, et notamment sur toutes conditions générales d'achat, sauf accord dérogeant exprès et préalable de notre Société.

**1.2** Les présentes Conditions Générales de Vente s'appliquent à toutes les ventes de Produits par notre Société sauf accord spécifique préalable à la Commande convenu par écrit entre notre Société et le Client.

**1.3** Tout autre document que les présentes Conditions Générales de Vente émanant de notre Société (catalogues, prospectus, publicités...) n'a qu'une valeur informative et indicative, non contractuelle.

**1.4** Toute tolérance de notre Société au regard de l'exécution par le Client de l'une quelconque des dispositions des présentes Conditions Générales de Vente ne pourra être considérée comme une renonciation de ses droits à l'avenir, les dispositions des présentes Conditions Générales de Vente restant pleinement en vigueur.

**1.5** Notre Société se réserve le droit de modifier, à tout moment, les présentes Conditions Générales de Vente.

## Article 2 - Produits et Prix

**2.1** Les informations sur les produits contenues dans nos catalogues sont données à titre indicatif. Les erreurs typographiques, les changements de produits ou de packaging par les fabricants ne sauraient engager notre responsabilité.

**2.2** Les prix des articles contenus dans ce catalogue sont établis toutes taxes comprises en euros (TVA 20 % - sauf librairie TVA 5,5 %), marchandises prises en nos entrepôts. Conformément aux règles fiscales et comptables, les éventuels calculs de rabais ou remise se font sur la base du prix HT de l'article exprimé avec 3 décimales. Ces prix sont valables jusqu'au 30 juin 2024 et sont susceptibles d'être modifiés sans préavis en fonction d'éventuelles variations importantes des cours des matières premières, des taux de change, des taux de TVA ou autres taxes et redevances (Sorecop, Corepile, Ecofolio, DEEE, éco-contribution sur le mobilier...). Les prix des produits à base de papier sont soumis aux fréquentes fluctuations du marché. N'hésitez pas à consulter votre conseiller.

Les éco-participations ne peuvent faire l'objet d'une quelconque réfaction, conformément aux articles L.541-10-2 et L.541-10-6 du Code de l'environnement. Les réductions appliquées sur les produits comportant une ou plusieurs éco-participations sont calculées selon les dispositions en vigueur.

**2.3** Le Client sera informé en pied de facture du montant de la rémunération pour copie privée propre à chaque support d'enregistrement ainsi que de l'existence d'une notice explicative à l'adresse URL suivante - <http://www.copieprivée.org/> - permettant au Client d'être informé de sa faculté de remboursement de la rémunération acquittée à l'occasion de l'achat. Cette information pourra également être portée à la connaissance du Client de façon précise par tout moyen faisant preuve avant l'exécution de la Commande.

## Article 3 - Commandes

**3.1** Les Commandes transmises à notre Société sont irrévocables pour le Client, sauf acceptation écrite de notre part.

**3.2 Minimum de commande**  
Pour être validée par nos services, toute commande devra atteindre un montant minimum de 50 € TTC.

### 3.3 Modification

Toute demande de modification de la composition ou du volume d'une Commande passée par un Client devra être faite par écrit. Si nos services acceptent les modifications demandées, notre Société sera déliée des délais convenus pour son exécution.

Si le Client effectue une commande d'un ou plusieurs produits en rupture de stock et que notre Société lui propose un produit de remplacement similaire, le Client devra payer le tarif prévu pour ce produit similaire et en aucun cas demander à bénéficier du tarif du produit en rupture de stock.

## Article 4 - Livraisons

### 4.1 Franco de port

Minimum de commande 50 € TTC. Franco à partir de 150 € TTC. Participation forfaitaire de 17 € TTC pour frais administratifs et de port, pour toute commande comprise entre 50 et 150 € TTC. Les frais de retour et d'expédition sont à la charge de l'acquéreur sauf en cas d'erreur de notre part (Cf infra article 5).

### 4.2 Délai

**4.2.1** Les délais de livraison ne sont donnés qu'à titre indicatif ; ceux-ci dépendant notamment de la disponibilité des transporteurs et de l'ordre d'arrivée des commandes.

Notre Société s'efforce de respecter les délais de livraison qu'elle indique à l'acceptation de la Commande, en fonction du délai logistique de référence dans la profession, et à exécuter les commandes, sauf force majeure, ou en cas de circonstances hors de son contrôle, tels que grèves, gel, incendie, tempête, inondation, épandémie, difficultés d'approvisionnement, sans que cette liste soit limitative.

Les retards de livraison ne peuvent donner lieu à aucune pénalité ou indemnité, ni motiver l'annulation de la Commande.

**4.2.2** Tout retard par rapport aux délais indicatifs de livraison initialement prévus, ne saurait justifier une résiliation de la Commande passée par le Client et enregistrée par notre Société.

### 4.3 Risques

Sans préjudice des dispositions ci-après relatives à la réserve de propriété, nos Produits, expédiés en franco ou en port dû, voyagent aux risques et périls du Client dès leur remise au premier transporteur dès le départ de nos entrepôts ou de l'entrepôt du fabricant (ou fournisseur) si celui-ci vous livre directement.

### 4.4 Transport

Il appartient au Client, en cas d'avarie des Produits livrées ou de manquants, d'effectuer toutes les réserves nécessaires auprès du transporteur.

Tout Produit n'ayant pas fait l'objet de réserves par lettre recommandée avec AR dans les 3 (trois) jours de sa réception adressée au transporteur, conformément à l'article L. 133-3 du code de commerce, et dont copie sera adressée simultanément à notre Société, sera considéré accepté par le Client.

### 4.5 Réception - conformités et réclamations

**4.5.1** Sans préjudice des dispositions à prendre par le Client vis-à-vis du transporteur telles que décrites à l'article 4.4, en cas de vices apparents ou de manquants, toute réclamation, quelle qu'elle soit la nature, portant sur les Produits livrés, ne sera acceptée par notre Société que si elle est effectuée par écrit, en lettre recommandée avec AR, dans le délai de 3 (trois) jours prévu à l'article 4.4. Sont toutefois exclus des possibilités de retour, les Produits suivants :

- Les Produits ne figurant pas sur le présent catalogue et ayant fait l'objet d'un approvisionnement spécifique à la demande du Client ;
- Les Produits livrés en Kit (mobilier de bureau, chaises de bureau, etc.) s'ils ont été déballés ;
- Les coffres-forts et armoires-forts ;
- Les agendas lorsque la demande de retour est effectuée après le 30 septembre de l'année N-1 ;
- Les cartouches d'impression de matériels bureautique si l'emballage d'origine est ouvert.

**4.5.2** Il appartient au Client de fournir toutes les justifications quant à la réalité des vices ou manquants constatés.

**4.5.3** Aucun retour de Produits ne pourra être effectué par le Client sans l'accord préalable exprès, écrit, de notre Société, obtenu notamment par télécopie ou courrier électronique.

Les frais de retour ne seront à la charge de notre Société que dans les cas suivants :

- vice apparent du Produit ;
- erreur de livraison ;
- non-conformité Produits.

Les cas ci-dessus devront être préalablement à tout retour être effectivement constaté par notre Société ou son mandataire.

Pour tous les autres motifs de retour (erreur de référence, etc.), les frais de retour seront exclusivement à la charge du Client.

En sus des frais de retour ci-dessus, un montant forfaitaire de 8 € HT (huit euros) par commande sera déduit de l'avoir commercial au titre des frais logistiques.

Seul le transporteur choisi par notre Société est habilité à effectuer le retour des Produits concernés.

Pour la vente, l'existence et les modalités d'exercice de la garantie légale de conformité prévue aux articles L. 217-1 et suivants et L. 224-25-1 et suivants du Code de la consommation, de la garantie des

vices cachés prévue aux articles 1641 et suivants du code civil.

Conformément aux articles L. 217-18 à L. 217-20 du Code de la consommation, Notre Société veille à ce que le Client consommateur soit informé de la durée au cours de laquelle les mises à jour logicielles, que le fabricant fournit, restent compatibles avec les fonctionnalités du bien comportant des éléments numériques.

Également, en application de l'article D. 217-1 du Code de la consommation, Notre Société rappelle que pour bénéficier de la garantie légale de conformité, le Client consommateur devra prendre contact avec Notre Société où il a fait l'acquisition du bien.

En tout état de cause, le consommateur ne peut être tenu d'assurer, ni de prendre en charge le transport du bien hors envoi postal.

Dans l'hypothèse où cette solution n'est pas envisageable, le Client consommateur et Notre Société se rapprocheront afin d'envisager les modalités de renvoi du bien affecté d'un défaut de conformité.

Le Consommateur dispose d'un délai de deux ans à compter de la délivrance du bien pour obtenir la mise en œuvre de la garantie légale de conformité en cas d'apparition d'un défaut de conformité. Durant ce délai, le Consommateur n'est tenu d'établir que l'existence du défaut de conformité et non la date d'apparition de celui-ci.

Lorsque le contrat de vente du bien prévoit la fourniture d'un contenu numérique ou d'un service numérique de manière continue pendant une durée supérieure à deux ans, la garantie légale est applicable à ce contenu numérique ou ce service numérique tout au long de la période de fourniture prévue. Durant ce délai, le Consommateur n'est tenu d'établir que l'existence du défaut de conformité affectant le contenu numérique ou le service numérique et non la date d'apparition de celui-ci.

La garantie légale de conformité emporte obligation pour notre Société, le cas échéant, de fournir toutes les mises à jour nécessaires au maintien de la conformité du bien.

La garantie légale de conformité donne au Consommateur droit à la réparation ou au remplacement du bien dans un délai de trente jours suivant sa demande, sans frais et sans inconvénient majeur pour lui. Si le bien est réparé dans le cadre de la garantie légale de conformité, le Consommateur bénéficie d'une extension de six mois de la garantie initiale.

Si le Consommateur demande la réparation du bien, mais que notre Société impose le remplacement, la garantie légale de conformité est renouvelée pour une période de deux ans à compter de la date de remplacement du bien.

Le Consommateur peut obtenir une réduction du prix d'achat en conservant le bien ou mettre fin au contrat en se faisant rembourser intégralement contre restitution du bien, si :

- 1° Notre Société refuse de réparer ou de remplacer le bien ;
- 2° La réparation ou le remplacement du bien intervient après un délai de trente jours ;
- 3° La réparation ou le remplacement du bien occasionne un inconvénient majeur pour le Consommateur, notamment lorsque le Consommateur supporte définitivement les frais de reprise ou d'enlèvement du bien non conforme, ou s'il supporte les frais d'installation du bien réparé ou de remplacement ;
- 4° La non-conformité du bien persiste en dépit de la tentative de mise en conformité du vendeur restée infructueuse.

Le Consommateur a également droit à une réduction du prix du bien ou à la résolution du contrat lorsque le défaut de conformité est si grave qu'il justifie que la réduction du prix ou la résolution du contrat soit immédiate. Le Consommateur n'est alors pas tenu de demander la réparation ou le remplacement du bien au préalable.

Le Consommateur n'a pas droit à la résolution de la vente si le défaut de conformité est mineur.

Toute période d'immobilisation du bien en vue de sa réparation ou de son remplacement suspend la garantie qui restait à courir jusqu'à la délivrance du bien remis en état.

Ses droits mentionnés ci-dessus résultent de l'application des articles L. 217-1 à L. 217-32 du code de la consommation.

Si notre Société fait obstacle de mauvaise foi à la mise en œuvre de la garantie légale de conformité, celle-ci encourt une amende civile d'un montant maximal de 300 000 euros, qui peut être porté jusqu'à 10 % du chiffre d'affaires moyen annuel (article L. 241-5 du code de la consommation).

Le Consommateur bénéficie également de la garantie légale des vices cachés en application des articles 1641 à 1649 du code civil, pendant une durée de deux ans à compter de la découverte du défaut. Cette garantie donne droit à une réduction de prix si le bien est conservé ou à un remboursement intégral contre restitution du bien.

Le Consommateur dispose d'un délai de deux ans à compter de la fourniture du contenu numérique ou du service numérique pour obtenir la mise en œuvre de la garantie légale de conformité en cas d'apparition d'un défaut de conformité. Durant un délai d'un an à compter de la date de fourniture, le Consommateur n'est tenu d'établir que l'existence du défaut de conformité et non la date d'apparition de celui-ci.

La garantie légale de conformité emporte obligation de fournir toutes les mises à jour nécessaires au maintien de la conformité du contenu numérique ou du service numérique.

La garantie légale de conformité donne au Consommateur droit à la mise en conformité du contenu numérique ou du service numérique sans retard injustifié suivant sa demande, sans frais et sans inconvénient majeur pour lui.

Le Consommateur peut obtenir une réduction du prix en conservant le contenu numérique ou le service numérique ou le peut mettre fin au contrat en se faisant rembourser intégralement contre renoncement au contenu numérique ou au service numérique, si :

- 1° Notre Société refuse de mettre le contenu numérique ou le service numérique en conformité ;
- 2° La mise en conformité du contenu numérique ou du service numérique est retardée de manière injustifiée ;
- 3° La mise en conformité du contenu numérique ou du service numérique ne peut intervenir sans frais imposés au Consommateur ;
- 4° La mise en conformité du contenu numérique ou du service numérique occasionne un inconvénient majeur pour le Consommateur ;
- 5° La non-conformité du contenu numérique ou du service numérique persiste en dépit de la tentative de mise en conformité de notre Société restée infructueuse.

Le Consommateur a également droit à une réduction du prix ou à la résolution du contrat lorsque le défaut de conformité est si grave qu'il justifie que la réduction du prix ou la résolution du contrat soit immédiate. Le Consommateur n'est alors pas tenu de demander la mise en conformité du contenu numérique ou du service numérique au préalable.

Dans les cas où le défaut de conformité est mineur, le Consommateur n'a droit à l'annulation du contrat que si le contrat ne prévoit pas le paiement d'un prix.

Toute période d'indisponibilité du contenu numérique ou du service numérique en vue de sa remise en conformité suspend la garantie qui restait à courir jusqu'à la fourniture du contenu numérique ou du service numérique de nouveau conforme.

Ses droits mentionnés ci-dessus résultent de l'application des articles L. 224-25-1 à L. 224-25-31 du code de la consommation.

Notre Société qui ferait obstacle de mauvaise foi à la mise en œuvre de la garantie légale de conformité encourt une amende civile d'un montant maximal de 300 000 euros, qui peut être porté jusqu'à 10 % du chiffre d'affaires moyen annuel (article L. 242-18-1 du code de la consommation).

Le Consommateur bénéficie, en outre, de la garantie légale des vices cachés en application des articles 1641 à 1649 du code civil, pendant une durée de deux ans à compter de la découverte du défaut. Cette garantie donne droit à une réduction de prix si le contenu numérique ou le service numérique est conservé ou à un remboursement intégral contre renonciation au contenu numérique ou au service numérique.

Notre Société veille à ce que le Client consommateur soit informé de la durée au cours de laquelle les mises à jour logicielles, que le producteur fournit, restent compatibles avec les fonctionnalités du bien comportant des éléments numériques conformément à l'article D111-5-1 du Code de la consommation. Dès lors que le Client consommateur n'installe pas, dans un délai raisonnable, les mises à jour prévues, notre Société ne sera pas responsable des défauts de conformité résultant uniquement de la non-installation des mises à jour concernées dès lors que :

- Notre Société aura informé le Client consommateur de la disponibilité des mises à jour et des conséquences de leur non-installation ;
- La non-installation ou l'installation incorrecte par le Client consommateur des mises à jour ne soit pas due à des lacunes dans les instructions d'installation fournies au Client consommateur.

**4.5.4** Lorsqu'après contrôle un vice apparent ou un manquant est effectivement constaté par notre



Société ou son mandataire, le Client ne pourra demander à notre Société que le remplacement des Produits non conformes et/ou le complément à apporter pour combler les manquants aux frais de celle-ci, sans que ce dernier puisse prétendre à une quelconque indemnité ou à la résolution de la Commande.

**4.5.5** La réception sans réserve des Produits commandés par le Client couvre tout vice apparent et/ou manquant.

Toute réserve devra être confirmée dans les conditions prévues à l'article 4.5.1.

**4.5.6** La réclamation effectuée par le Client dans les conditions et selon les modalités décrites par le présent article ne suspend pas le paiement par le Client des Produits concernés.

**4.5.7** La responsabilité de notre Société ne peut en aucun cas être mise en cause pour faits en cours de transport, de destruction, avaries, perte ou vol, même si elle a choisi le transporteur.

## Article 5 - Paiement - retard

**5.1** Sauf convention contraire, nos Produits sont payables à réception de la facture.

Le paiement à terme (30 jours fin de mois) pourra être accordé au client s'il présente les garanties financières suffisantes à titre dérogatoire aux présentes Conditions Générales de Ventes. En cas de défaut ou de retard de paiement à l'échéance fixée, notre Société pourra suspendre toutes les Commandes en cours, sans préjudice de toutes autres voies et moyens d'action, notamment judiciaire.

**5.2** De convention expresse, et sauf autorisation de report préalable accordé par notre Société, le défaut de paiement d'une de nos factures à échéance entraînera d'une part l'exigibilité immédiate de toutes les sommes dues, quel que soit le mode de règlement prévu, et d'autre part, des pénalités de retard calculées sur la base d'un taux égal à 3 (trois) fois le taux d'intérêt légal. Les pénalités de retard sont exigibles sans qu'il soit nécessaire de la rappeler.

En outre, **toute somme non payée à échéance entraînera automatiquement et de plein droit le paiement d'une indemnité forfaitaire de 40 € HT pour frais de recouvrement.** Une indemnité supplémentaire pourra être réclamée au Client si les frais de recouvrement réellement supportés par notre Société sont supérieurs au montant forfaitaire ci-dessus.

**5.3** De même, 48 (quarante-huit) heures après envoi d'un courrier recommandé de mise en demeure resté sans réponse, notre Société pourra considérer la Commande comme résiliée de plein droit et demander la restitution des Produits.

**5.4** Enfin, le Client devra rembourser toutes les sommes engagées par notre Société au titre des actions mises en œuvre et prévues par le présent article dont, notamment, les frais de procédure de recouvrement des sommes dues et les frais de transports des Produits restitués, ou autres.

## 5.5 Paiement comptant

Toutes les Commandes que nous acceptons d'exécuter le sont, compte tenu du fait que le Client présente les garanties financières suffisantes, et qu'il réglera effectivement les sommes dues à leur échéance, conformément à la législation. Aussi, si notre Société a des raisons sérieuses ou particulières de craindre des difficultés de paiement de la part du Client à la date de la Commande, ou postérieurement à celle-ci, ou encore si le Client ne présente pas les mêmes garanties qu'à la date d'acceptation de la Commande, notre Société peut subordonner l'acceptation de la Commande ou la poursuite de son exécution à un paiement comptant ou à la fourniture, par le Client, de garanties au profit de notre Société.

En cas de refus par le Client du paiement comptant, sans qu'aucune garantie suffisante ne soit proposée par ce dernier, notre Société pourra refuser d'honorer la (les) Commande(s) passée(s) et de livrer les Produits concernés, sans que le Client puisse arguer d'un refus de vente injustifié, ou prétendre à une quelconque indemnité.

## 5.6 Suspension des livraisons

En cas de non-paiement intégral d'une facture venue à échéance, après mise en demeure restée sans effet dans les 48 (quarante-huit) heures, notre Société se réserve la faculté de suspendre toute livraison en cours et/ou à venir.

## 5.7 Refus de commande

Dans le cas où un Client passe une Commande à notre Société, sans avoir procédé au paiement de la (les) Commande(s) précédente(s), notre Société pourra refuser d'honorer la Commande et de livrer les Produits concernés, sans que le Client puisse prétendre à une quelconque indemnité, pour quelque raison que ce soit.

## Article 6 - Réserve de propriété

**6.1** Nonobstant toutes dispositions ci-dessus relatives au transfert des risques, le transfert de propriété de nos Produits est suspendu jusqu'à complet paiement du prix de ceux-ci par le Client, en principal et accessoires, même en cas d'octroi de délais de paiement. Toute clause contraire, notamment insérée dans les conditions générales d'achat, est réputée non écrite, conformément à l'article L. 621-122 du code de commerce.

**6.2** De convention expresse, notre Société pourra faire jouer les droits qu'elle détient au titre de la présente clause de réserve de propriété, pour l'une quelconque de ses créances, sur la totalité de ses Produits en possession du Client, ces derniers étant conventionnellement présumés être ceux impayés, et notre Société pourra les reprendre ou les revendiquer en dédommagement de toutes ses factures impayées, sans préjudice de son droit de résolution des ventes en cours.

**6.3** Le Client ne pourra revendre les Produits non payés que dans le cadre de l'exploitation normale de son entreprise, et ne peut en aucun cas nantir ou consentir de sûreté sur ses stocks impayés. En cas de défaut de paiement, le Client s'interdira de revendre ses stocks à concurrence de la quantité de Produits impayés.

**6.4** En cas d'ouverture d'une procédure de redressement judiciaire ou de liquidation des biens, les Commandes en cours seront automatiquement annulées, et notre Société se réserve le droit de revendiquer les Produits impayés.

## Article 7 - Garantie

**7.1** Nonobstant toute clause contraire, les garanties applicables aux Produits seront celles des fabricants.

**7.2** Le certificat de garantie devra obligatoirement être présenté lorsque la garantie sera invoquée.

**7.3** Il est expressément convenu que notre Société n'assume pas de responsabilités plus étendues que celle visée à l'article 3 et ne pourra être tenue pour responsable de tout manque à gagner ou autre dommages, directs ou indirects, matériels ou immatériels.

## Article 8 - Informatique et Libertés

En application de la loi n°78-17 du 6 janvier 1978 d'une part, et du Règlement Européen 2016/679 du Parlement Européen et du Conseil du 27 avril 2016 d'autre part, il est rappelé que notre société est responsable du traitement des données personnelles, que les données nominatives demandées au Client ont un caractère contractuel, qu'elles ont pour finalités le traitement de sa Commande et sont destinées à un usage interne par notre Société. Ces données personnelles sont notamment, pour l'adresse d'expédition et/ou l'adresse de facturation, le nom, le prénom, l'adresse du Client, le n° de téléphone permettant de joindre le Client hors période scolaire, le nom/prénom de la personne à contacter si besoin ainsi que le n° de compte du Client. La non-fourniture de ces données aura pour conséquence l'impossibilité de la prise en compte de la Commande par notre Société.

Les destinataires de ces données seront notre Société, la centrale ALKOR qui assure en tout ou partie nos prestations logistiques, nos prestataires de transports dans le cadre de la livraison de la commande ainsi que tous les partenaires de notre Société qui permettront à la Commande de s'effectuer.

Le Client verra ses données personnelles conservées durant toute la relation contractuelle découlant de la Commande.

Le Client pourra exercer auprès de la Société, son droit d'accès, de rectification, d'effacement, du droit à la limitation de son traitement, du droit de s'opposer au traitement et du droit à la portabilité desdites données. L'ensemble de ces droits s'exercera via l'adresse mail et/ou postale communiquées dans le présent catalogue ou à l'adresse du responsable de traitement ci-dessus précisée. A cet effet, le Client devra renseigner son nom et prénom, son adresse, l'entreprise au nom de laquelle il agit et le cas échéant de son email. Le Client a également la possibilité d'introduire une réclamation auprès de la Commission Nationale Informatique et Libertés à l'adresse suivante : 3 Place Fontenoy 75334 - PARIS.

## Article 9 - Déchets d'équipements électriques et électroniques (EEE)

Conformément à l'article 18 du décret 2005-829 relatif à la composition des équipements électriques et électroniques (EEE) et à l'élimination des déchets issus de ces équipements, l'organisation et le financement de l'enlèvement et du traitement des déchets issus d'EEE sont à la charge du Client pour les déchets EEE mis sur le marché avant le 13 août 2005.

S'agissant des DEEE mis sur le marché après cette date et dont notre société est considérée comme producteur, notre Société a mis en place une solution pour répondre à ses obligations légales.

## Article 10 - Force majeure

Sont considérés comme cas de force majeure ou cas fortuits, les événements indépendants de la volonté des parties, qu'elles ne pouvaient raisonnablement être tenues de prévoir, et qu'elles ne pouvaient raisonnablement éviter ou surmonter, dans la mesure où leur survenance rend totalement impossible l'exécution des obligations. Sont notamment assimilés à des cas de force majeure ou fortuits déchargeant notre Société de son obligation de livrer dans les délais initialement prévus : les grèves de la totalité ou d'une partie du personnel de notre société ou de ses transporteurs habituels, l'incendie, l'inondation, la guerre, les arrêts de production dus à des pannes fortuites, l'impossibilité d'être approvisionné en matière première, les épidémies, les barrières de dégel, les barrages routiers, grève ou rupture d'approvisionnement EDF-GDF, ou rupture d'approvisionnement pour une cause non imputable à notre Société, ainsi que toute autre cause de rupture d'approvisionnement imputable à nos fournisseurs.

Dans de telles circonstances, le contrat liant notre société et le Client pourrait être résilié par accord écrit entre les parties sans que le Client puisse prétendre à l'octroi de dommages et intérêts.

## Article 11 - Attribution de juridiction

**11.1** L'élection de domicile est faite par notre Société, à son siège social.

**11.2** Tout différend au sujet de l'application des présentes Conditions Générales de Vente et de leur interprétation, de leur exécution et des contrats de vente conclus par notre Société, ou au paiement du prix, sera porté devant le tribunal de commerce du siège de notre Société, quel que soit le lieu de la commande, de la livraison.

Les lettres de change ne font ni novation, ni dérogation à cette clause attributive de juridiction.

**11.3** L'attribution de compétence est générale et s'applique, qu'il s'agisse d'une demande principale, d'une demande incidente, d'une action au fond ou d'un référé.

**11.4** En outre, en cas d'action judiciaire ou toute autre action en recouvrement de créances par notre Société, les frais de sommation, de justice, ainsi que les honoraires d'avocat et d'huissier, et tous les frais annexes seront à la charge du Client fautif, ainsi que les frais liés ou découlant du non-respect par le Client des conditions de paiement ou de livraison de la Commande considérée.

## Article 12 - Renonciation

Le fait pour notre Société de ne pas se prévaloir à un moment donné de l'une quelconque des clauses des présentes, ne peut valoir renonciation à se prévaloir ultérieurement de ces mêmes clauses.

## Article 13 - Droit applicable

Toute question relative aux présentes Conditions Générales de Vente ainsi qu'aux ventes qu'elles régissent, qui ne serait pas traitée par les présentes stipulations contractuelles, sera régie par la loi française à l'exclusion de tout autre droit, et à titre supplétif, par la convention de Vienne sur la vente internationale des marchandises.

Numéro d'enregistrement en application de l'article L.541-10 du Code de l'environnement : FR003538.

L'identifiant unique FR003538\_053HZ1 attestant de l'enregistrement au registre des producteurs de la filière EEE, en application de l'article L.541-10-13 du Code de l'Environnement a été attribué par l'ADEME à la société ALKOR. Cet identifiant atteste de sa conformité au regard de son obligation d'enregistrement au registre des producteurs d'Equipements Electriques et Electroniques et de la réalisation de ses déclarations de mises sur le marché auprès d'ecosystem.

L'identifiant unique FR231859\_03ERTT attestant de l'enregistrement au registre des producteurs de la filière papiers graphiques en application du Code de l'Environnement a été attribué par l'ADEME à la société ALKOR. Cet identifiant atteste de sa conformité au regard de son obligation d'enregistrement au registre des producteurs de papiers graphiques et de la réalisation de ses déclarations de mises sur le marché auprès de CITEO.

L'identifiant unique FR003538\_10TQPL attestant de l'enregistrement au registre des producteurs de la filière ameublement en application du Code de l'environnement a été attribué par l'ADEME à la société ALKOR. Cet identifiant atteste de sa conformité au regard de son obligation d'enregistrement au registre des producteurs d'éléments d'ameublement et de la réalisation de ses déclarations de mises sur le marché auprès de VALDELIA.

L'identifiant unique FR231859\_12AVIK attestant de l'enregistrement au registre des producteurs de la filière Jouets en application du Code de l'environnement a été attribué par l'ADEME à la société ALKOR. Cet identifiant atteste de sa conformité au regard de son obligation d'enregistrement au registre des producteurs de Jouets et de la réalisation de ses déclarations de mises sur le marché auprès de Eco-mobilier.

L'identifiant unique FR231859\_14ACGG attestant de l'enregistrement au registre des producteurs de la filière articles de bricolage et de jardin en application du Code de l'environnement a été attribué par l'ADEME à la société ALKOR. Cet identifiant atteste de sa conformité au regard de son obligation d'enregistrement au registre des producteurs d'articles de bricolage et de jardin et de la réalisation de ses déclarations de mises sur le marché auprès de Eco-mobilier.

Édition ALKOR - RCS de Saint-Quentin - SIRET 775 663 453 000 55 - APE 4619A. Ne pas jeter sur la voie publique.

Photos non contractuelles, sous réserve d'erreurs typographiques ou d'impression.

Réalisation : Agence Drag - 7, rue Gustave Eiffel - 91420 Morangis. Crédits photos : iStockphoto.



# CAHIERS CARTE

## 100% RECYCLÉS

Couverture carte **recyclée**  
et papier 90g **100% recyclé**

Voir  
p.21 et 27



 **CONQUERANT**  
**RECYCLÉ**

Découvrez la gamme  
**RECYCLÉE**



Voir  
p.19 et 25

**NOUVEAU**

# CAHIERS POLYPRO

## 99% RECYCLÉS

Couverture polypro **recyclé**  
et papier 90g **100% recyclé**





